

Chambre ENFANT



K

+H



CONDITIONS GÉNÉRALES DE VENTES	2
CARACTÉRISTIQUES DU PROGRAMME	3
COMMENT FAIRE UNE COMMANDE ET PANNEAUX SUR MESURE	4
RECOUPES ET MESURES SPÉCIALES	5
COULEURS ET POIGNÉES	6
ARMOIRES	9
ARMOIRES HAUTEUR 220CM	10
ARMOIRES HAUTEUR 240CM	64
COMPLÉMENTS D'ARMOIRES	118
TABLES DE CHEVETS – CHIFFONNIERS – COMMODOES – MODULES AUXILIAIRE	126
PONTS – ÉTAGÈRES MURALES	142
ZONE STUDIO	153
PLATEAUX BUREAUX	154
PLATEAUX BUREAUX ANGULAIRES	162
COFFRES	170
COMPLÉMENTS ZONE STUDIO	177
PIEDS SUPPORTS	180
MODULES SUPPORTS	182
ÉTAGÈRES SUR PLATEAUX DE BUREAUX – ÉTAGÈRES KIT – BIBLIOTHÈQUE	186
LITS GIGOGNES – COMPACT PS	197
LIT GIGOGNE	198
LIT GIGOGNE OLA	201
COMPACTS 45 PS	204
COMPACTS 45 PS OLA	209
COMPACTS 60 PS	214
COMPACTS 60 PS OLA	223
COMPLÉMENTS POUR LITS GIGOGNES ET COMPACTS	232
COMPACTS BASE 16	235
COMPACTS 30 BASE 16	236
COMPACTS 45 BASE 16	237
COMPACTS 60 BASE 16	242
COMPLÉMENTS COMPACTS BASE 16	251
COMPACTS BASE 30	252
COMPACTS 30 BASE 30	253
COMPACTS 45 BASE 30	254
COMPACTS 60 BASE 30	257
COMPLÉMENTS COMPACTS BASE 30	261
LITS SUPERPOSÉ – LITS EN HAUTEUR – LITS RABATTABLES	263
LITS SUPERPOSÉ	263
LITS EN HAUTEUR	268
LITS RABATTABLES	270
BASES DE TIROIRS POUR LIT – LITS – TÊTES DE LITS	279
BASES DE TIROIRS POUR LIT	280
LITS	282
TÊTES DE LITS	286
COMPOSITIONS	288



CARACTERISTIQUES DU PRODUIT

CARACTERISTIQUES:

- Panneau de 16 mm. en façades de tiroirs, portes cotés et étagères intérieures.
- Panneau de 30 mm. en cotés pour compact, gigogne et plateau supérieur.
- Panneau de DM 3 mm. en panneau arrière.
- Chant en PVC de 2 mm. en portes, tiroirs et plateaux.
- Chant en PVC de 1 mm. en cotés et étagères intérieures.
- Charnières métalliques à pression.
- Système de coulissantes pour tous les tiroirs.

COULEURS:

- FRESNO	(FRE)	- VIOLETA	(VIO)
- ABEDUL	(ABE)	- ROJO	(RJO)
- CALEDONIA	(CAL)	- ARENA	(ARE)
- NOGAL	(NOG)	- CALABAZA	(CAB)
- BLANCO	(BLA)	- GRIS METAL	(GME)
- MALVA	(MLV)	- CIAN	(CIA)
- AQUA	(AQU)	- MENTA	(MEN)
- KIWI	(KIWI)	- CAFÉ	(CAF)
- FRESA	(FES)	- ANTRACITA	(ANT)
- CORAL	(COR)		

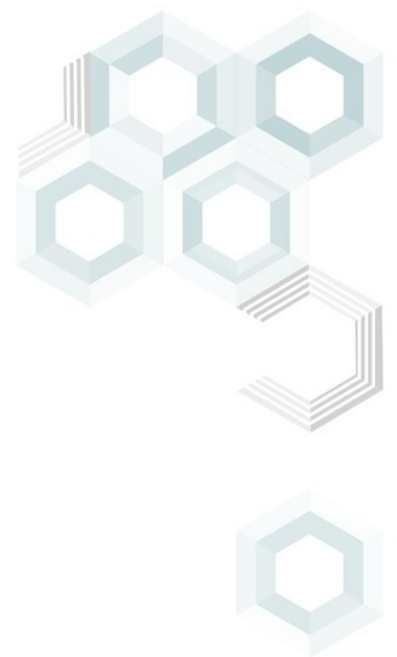

MESURES ARMOIRES:

LARGEUR TOTALE	LARGEUR UTILE	PROFONDEUR UTILE
DE 40 CM.	36,8 CM.	52 CM.
DE 45 CM.	41,8 CM.	52 CM.
DE 50 CM.	46,8 CM.	52 CM.
DE 60 CM.	56,8 CM.	52 CM.
DE 80 CM.	76,8 CM.	52 CM.
DE 90 CM.	86,8 CM.	52 CM.
DE 100 CM.	96,8 CM.	52 CM.

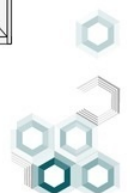
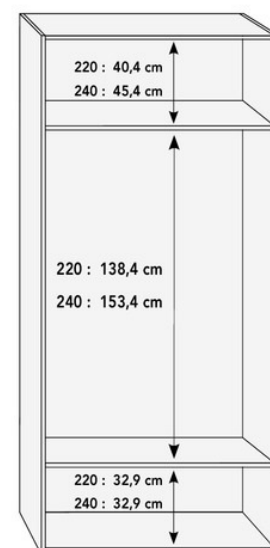

COMMENT PASSER UNE COMMANDE

AFIN D'ÉVITER DES ERREURS IL EST CONSEILLE D'ENVOYER UN PLAN OU VOUS INDIQUEREZ LA COULEUR DES PANNEAUX, LES POIGNÉES ETC...

EXEMPLE:

CODE	COULEUR	DESCRIPTION	QUANTITÉ	POIGNÉE
20150	FRESNO	ARMOIRE DE 220X90	1	T63CIAN

PANNEAUX SUR MESURE

RECOUPE DE PANNEAUX SUR MESURE

TYPE DE PANNEAU	ÉPAISSEUR PANNEAU	POINT PAR m ²
PANNEAU MÉLAMINÉ A 2 FACES	16 MM.	43
PANNEAU MÉLAMINÉ A 2 FACES	30 MM.	62
M.D.F.	3 MM.	30

- LES PANNEAUX DE 16 ET 30 MM D'ÉPAISSEUR SE LIVRERONT CANTONNÉS AUX 4 CHANTS AVEC PVC DE 1 MM.
- MESURES SPÉCIALES DES PANNEAUX DE 16 MM: 243 X 209 CM. MAXIMUN.
- MESURES SPÉCIALES DES PANNEAUX DE 30 MM: 274 X 209 CM. MAXIMUN.

PANNEAUX SUR MESURE DE FORME SPÉCIALE

- IL FAUT OBLIGATOIREMENT UN DESSIN AVEC LES MESURES EXACTES DE LA RECOUPE A FAIRE VOIR MESURES DES PANNEAUX CI-DESSUS.
- CONSULTER TOUJOURS EN USINE SI C'EST FAISABLE ET UN DEVIS VOUS SERA ENVOYÉ.

RECOUPE ET MESURES SPECIALES

CARACTÉRISTIQUES RECOUPE SUR MESURE	SUPPLÉMENT DE PRIX
RECOUPE EN HAUTEUR	20 %
RECOUPE EN LARGEUR SANS TIROIRS	20 %
RECOUPE EN LARGEUR AVEC TIROIRS	20 %
RECOUPE EN PROFONDEUR	20 %
RECOUPE POUR POUTRE	25 %
RECOUPE POUR COLONNE	25 %
RECOUPE POUR COLONNE CENTRALE	25 %
RECOUPE D'ANGLE	25 %

• LE PRIX DU MEUBLE AUGMENTERA SUIVANT LE NOMBRE DE RECOUPES.

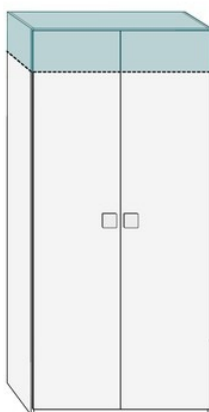

RECOUPE HAUTEUR

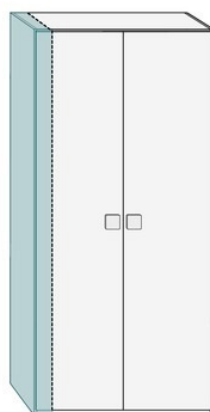

RECOUPE LARGEUR

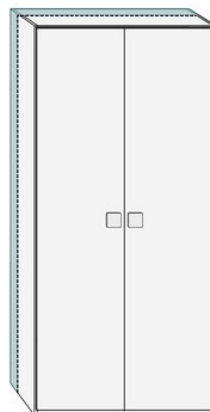

RECOUPE PROFONDEUR

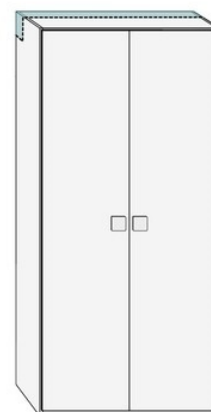

RECOUPE POUR POUTRE

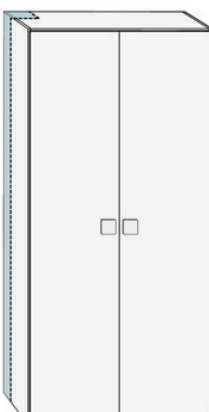

RECOUPE POUR COLONNE LATÉRALE

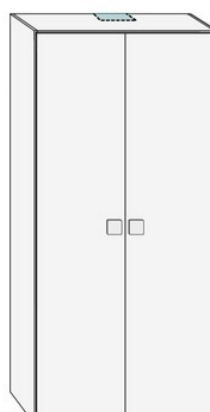

RECOUPE POUR COLONNE CENTRALE

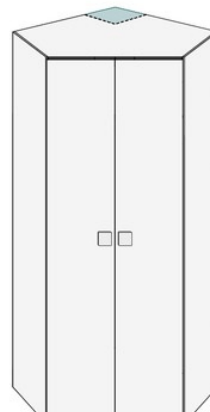

RECOUPE COLONNE D'ANGLE

- CES RECOUPES SUR MESURE PEUVENT SE RÉALISER SUR TOUS LES MODÈLES DU CATALOGUE.
- POUR TOUTE RECOUPE VOUS DEVREZ FOURNIR UN DESSIN AVEC LES DIMENSIONS EXACTES.



Couleurs

MELAMINE



ABEDUL



FRESNO



CALEDONIA



NOGAL

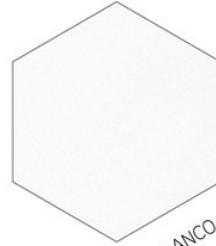

BLANCO

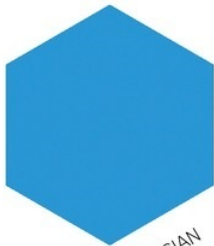

CIAN

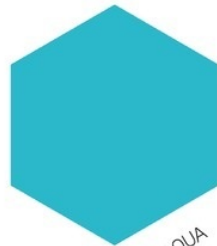

AQUA

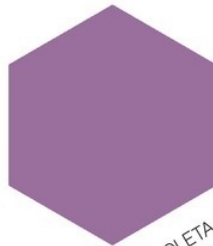

VIOLETA



ANTRACITA

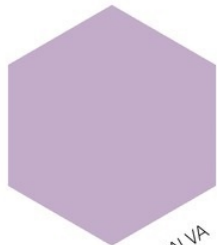

MALVA

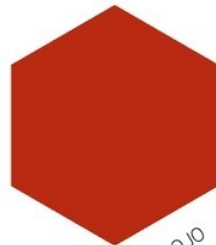

ROJO

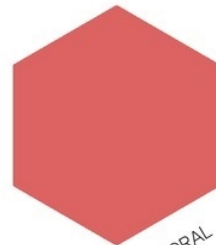

CORAL

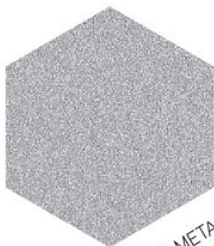

GRIS METAL



CALABAZA



FRESA

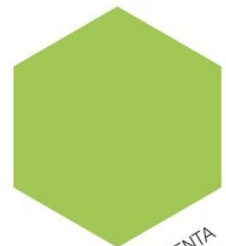

MENTA



KIWI

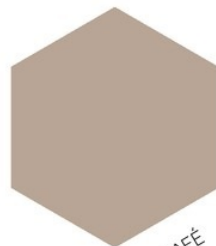

CAFÉ

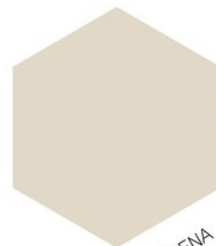

ARENA

Toutes les parties des meubles peuvent se faire dans toutes les couleurs.

Couleurs

POIGNÉES



CIAN

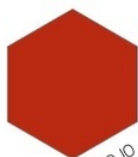

ROJO

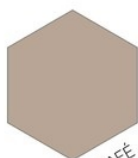

CAFÉ



AQUA

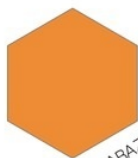

CALABAZA



FRESA

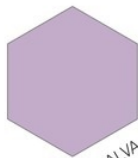

MALVA



ANTRACITA

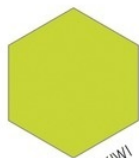

KIWI

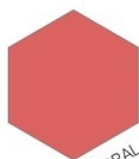

CORAL



ARENA



VIOLETA



BLANCO

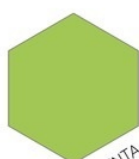

MENTA

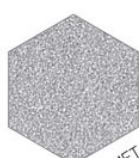

GRIS METAL

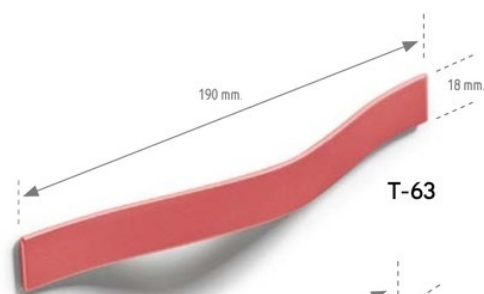

T-63

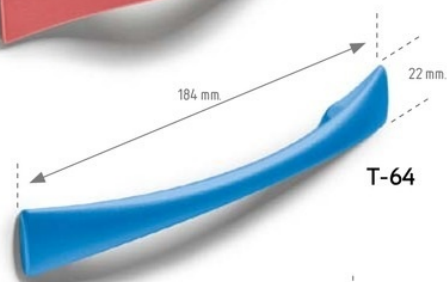

T-64

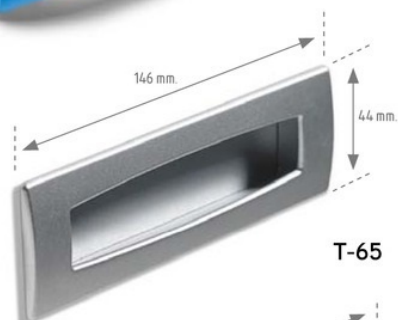

T-65

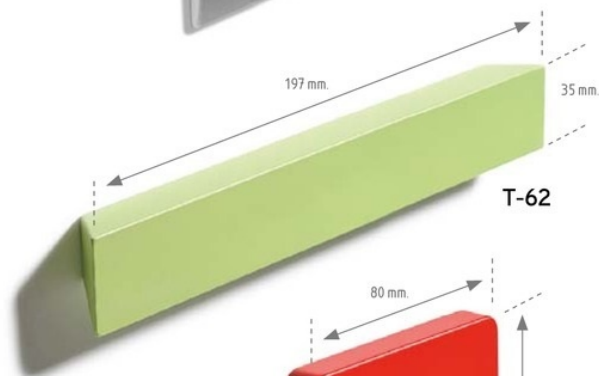

T-62

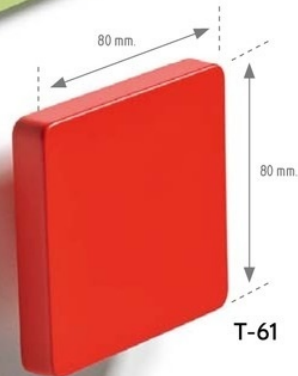

T-61

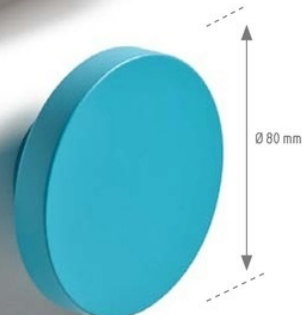

T-60

- LES POIGNÉES T-63 - T-64 SONT EN ALUMINIUM.
- LES POIGNÉES T-65 - T-61 ET T-60 SONT EN ABS.
- LA POIGNÉE T-62 EST EN DM.

EXEMPLE DE MONTAGE ARMOIRES

ARMOIRE D'ANGLE - 1 PORTE A DROITE
ENTRE LE LIT ET L'ARMOIRE IL VOUS FAUT METTRE
UN MODULE AFIN DE FACILITER L'OUVERTURE DE LA PORTE.

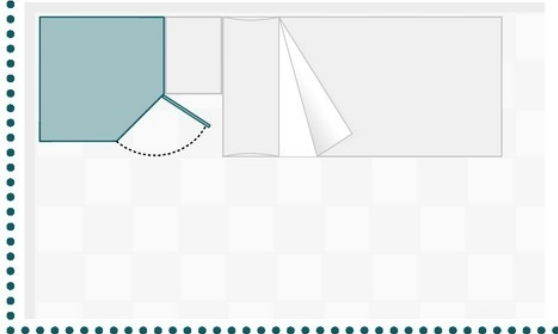

ARMOIRE D'ANGLE - 1 PORTE A GAUCHE
ENTRE LE LIT ET L'ARMOIRE IL VOUS FAUT METTRE
UN MODULE AFIN DE FACILITER L'OUVERTURE DE LA PORTE.

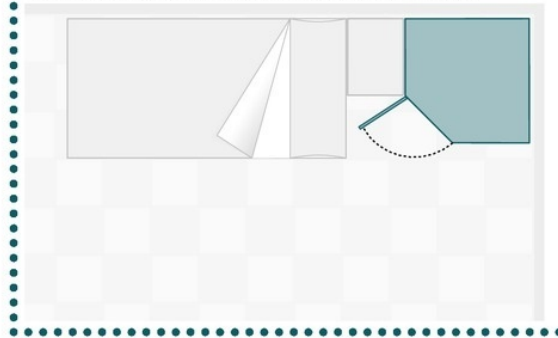

ARMOIRE D'ANGLE - 2 PORTES
ENTRE LE LIT ET L'ARMOIRE IL VOUS FAUT METTRE
UN MODULE AFIN DE FACILITER L'OUVERTURE DE LA PORTE.

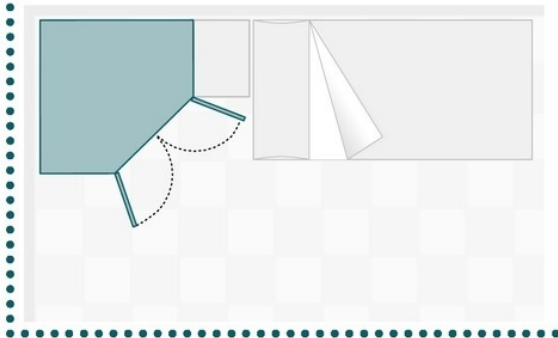

ARMOIRE D'ANGLE - 2 PORTES
ENTRE LE LIT ET L'ARMOIRE IL VOUS FAUT METTRE
UN MODULE AFIN DE FACILITER L'OUVERTURE DE LA PORTE.

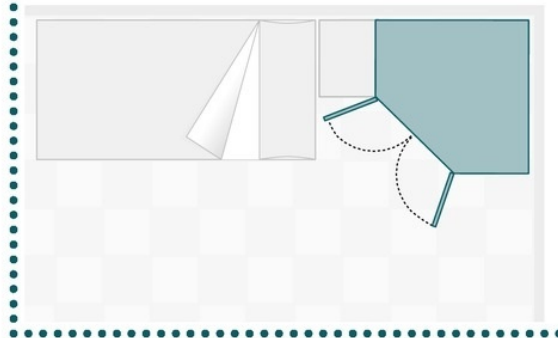

ARMOIRE D'ANGLE PROLONGATION A DROITE

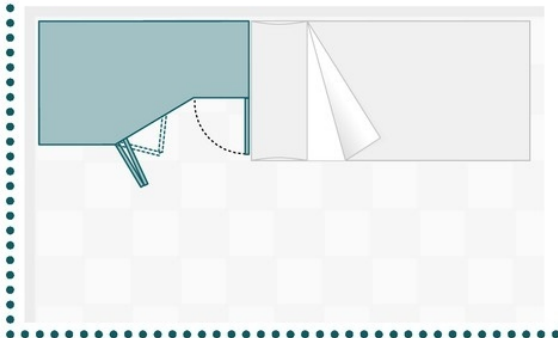

ARMOIRE D'ANGLE PROLONGATION A GAUCHE

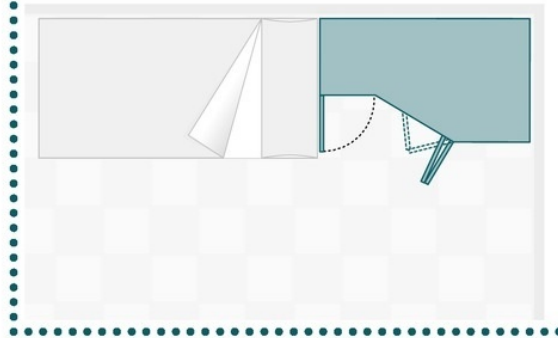

ARMOIRE D'ANGLE DROIT A DROITE



ARMOIRE D'ANGLE DROIT A GAUCHE

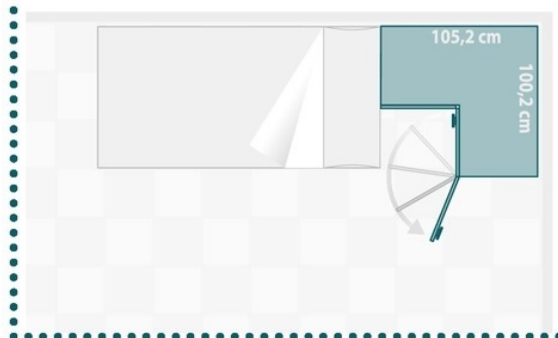

armoires

ARMOIRE D'ANGLE 2 PORTES PROFONDEUR 100 CM
DROITE

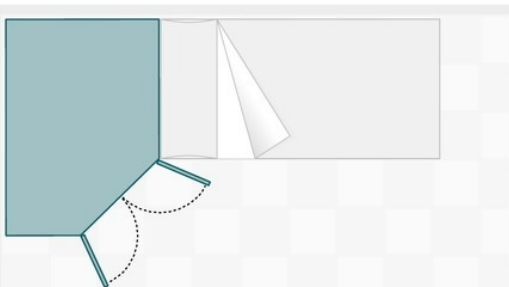

ARMOIRE D'ANGLE 2 PORTES PROFONDEUR 100 CM
GAUCHE

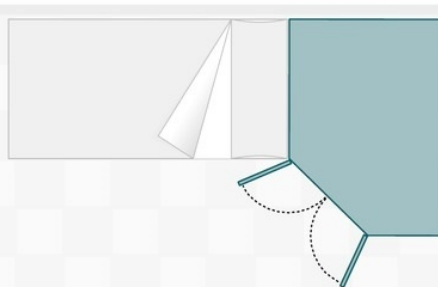

ARMOIRE D'ANGLE PROFONDEUR 100 CM
PROLONGATION A DROITE

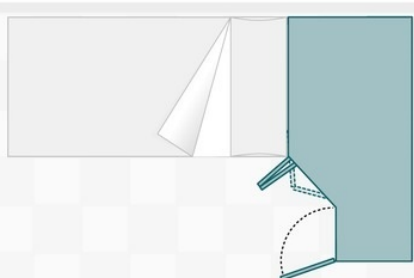

ARMOIRE D'ANGLE PROFONDEUR 100 CM
PROLONGATION A GAUCHE

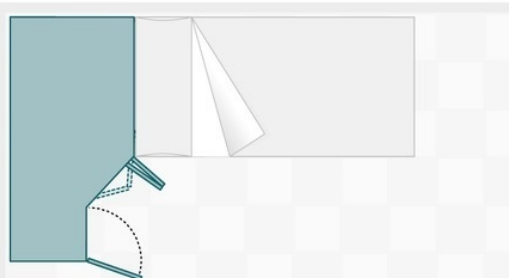

ARMOIRE D'ANGLE 110 CM A DROITE
UNE PORTE COULISSANTE

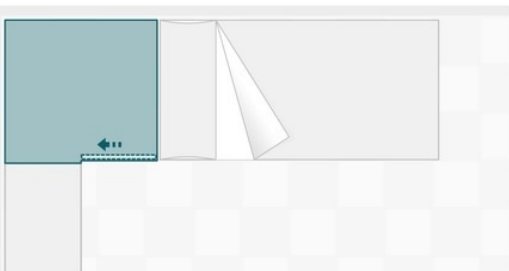

ARMOIRE D'ANGLE 110 CM A GAUCHE
UNE PORTE COULISSANTE

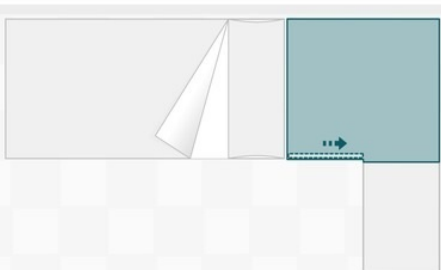

armoires

ARMOIRES HAUTEUR 220

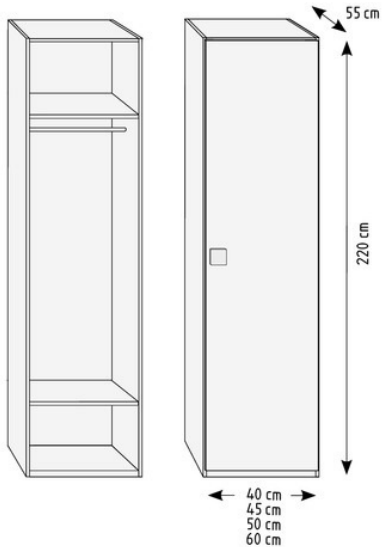
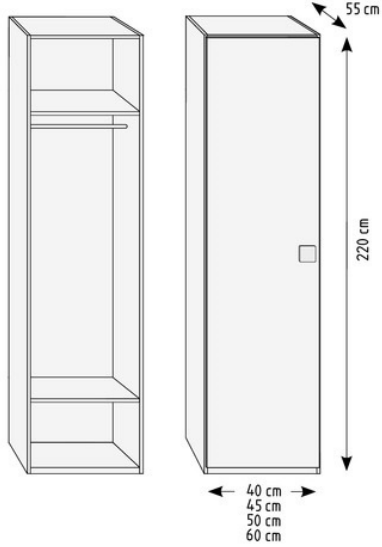
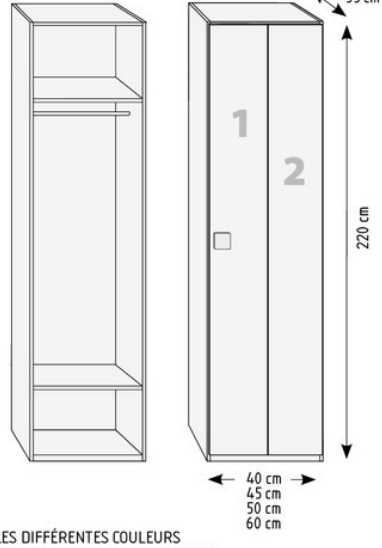
SCHÉMA	RÉF	DESCRIPTION
	<p>20001</p> <p>20002</p> <p>20003</p> <p>20004</p>	<p>ARMOIRE 220 X 40 - 1 PORTE A DROITE</p> <p>ARMOIRE 220 X 45 - 1 PORTE A DROITE</p> <p>ARMOIRE 220 X 50 - 1 PORTE A DROITE</p> <p>ARMOIRE 220 X 60 - 1 PORTE A DROITE</p>
	<p>20005</p> <p>20006</p> <p>20007</p> <p>20008</p>	<p>ARMOIRE 220 X 40 - 1 PORTE A GAUCHE</p> <p>ARMOIRE 220 X 45 - 1 PORTE A GAUCHE</p> <p>ARMOIRE 220 X 50 - 1 PORTE A GAUCHE</p> <p>ARMOIRE 220 X 60 - 1 PORTE A GAUCHE</p>
	<p>20009</p> <p>20010</p> <p>20011</p> <p>20012</p>	<p>ARMOIRE 220 X 40 - 1 PORTE A DROITE BICOLORE</p> <p>ARMOIRE 220 X 45 - 1 PORTE A DROITE BICOLORE</p> <p>ARMOIRE 220 X 50 - 1 PORTE A DROITE BICOLORE</p> <p>ARMOIRE 220 X 60 - 1 PORTE A DROITE BICOLORE</p>

POUR CHOISIR LES DIFFÉRENTES COULEURS
DES PORTES INDIQUER LE N° DE CHAQUE FAÇADE

MONTAGE A FAIRE / HAUTEUR MINIMUM POUR MONTAGE 228 cm
SE FABRIQUE EN TOUTES LES COULEURS

ARMOIRES HAUTEUR 220

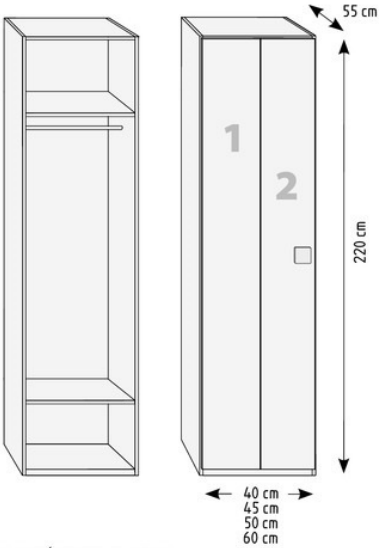
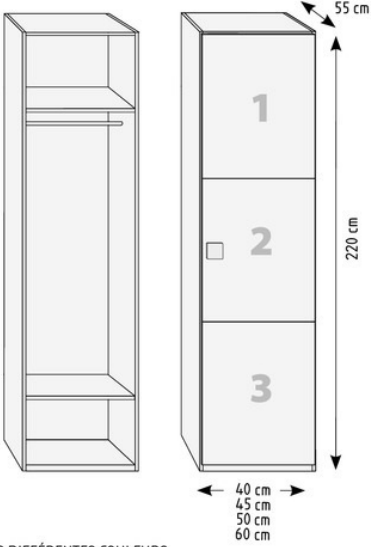
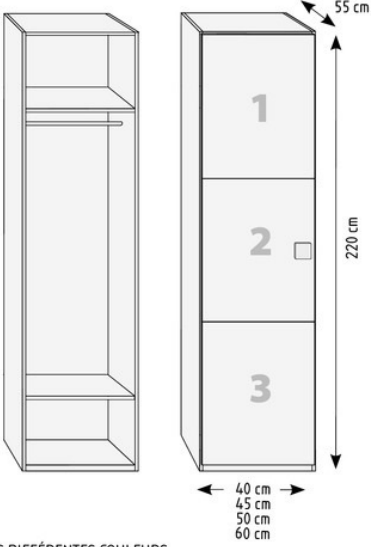
SCHÉMA	RÉF	DESCRIPTION
 <p>POUR CHOISIR LES DIFFÉRENTES COULEURS DES PORTES INDIQUER LE N° DE CHAQUE FAÇADE</p>	<p>20013</p> <p>20014</p> <p>20015</p> <p>20016</p>	<p>ARMOIRE 220 X 40 - 1 PORTE A GAUCHE BICOLORE</p> <p>ARMOIRE 220 X 45 - 1 PORTE A GAUCHE BICOLORE</p> <p>ARMOIRE 220 X 50 - 1 PORTE A GAUCHE BICOLORE</p> <p>ARMOIRE 220 X 60 - 1 PORTE A GAUCHE BICOLORE</p>
 <p>POUR CHOISIR LES DIFFÉRENTES COULEURS DES PORTES INDIQUER LE N° DE CHAQUE FAÇADE</p>	<p>20017</p> <p>20018</p> <p>20019</p> <p>20020</p>	<p>ARMOIRE 220 X 40 - 1 PORTE A DROITE TRICOLORE</p> <p>ARMOIRE 220 X 45 - 1 PORTE A DROITE TRICOLORE</p> <p>ARMOIRE 220 X 50 - 1 PORTE A DROITE TRICOLORE</p> <p>ARMOIRE 220 X 60 - 1 PORTE A DROITE TRICOLORE</p>
 <p>POUR CHOISIR LES DIFFÉRENTES COULEURS DES PORTES INDIQUER LE N° DE CHAQUE FAÇADE</p>	<p>20021</p> <p>20022</p> <p>20023</p> <p>20024</p>	<p>ARMOIRE 220 X 40 - 1 PORTE A GAUCHE TRICOLORE</p> <p>ARMOIRE 220 X 45 - 1 PORTE A GAUCHE TRICOLORE</p> <p>ARMOIRE 220 X 50 - 1 PORTE A GAUCHE TRICOLORE</p> <p>ARMOIRE 220 X 60 - 1 PORTE A GAUCHE TRICOLORE</p>

MONTAGE A FAIRE / HAUTEUR MINIMUM POUR MONTAGE 228 cm
SE FABRIQUE EN TOUTES LES COULEURS

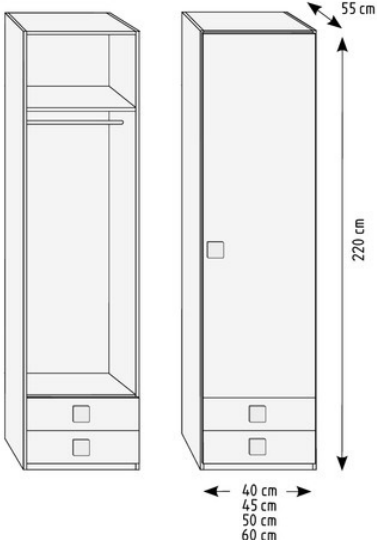
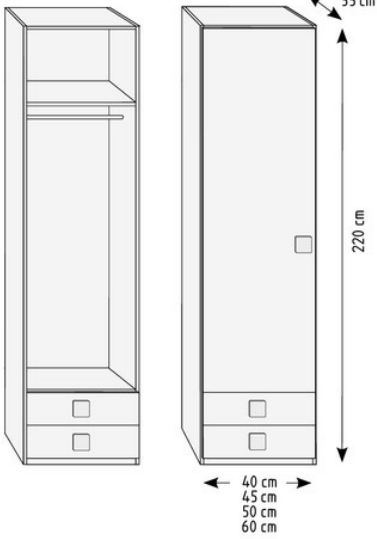
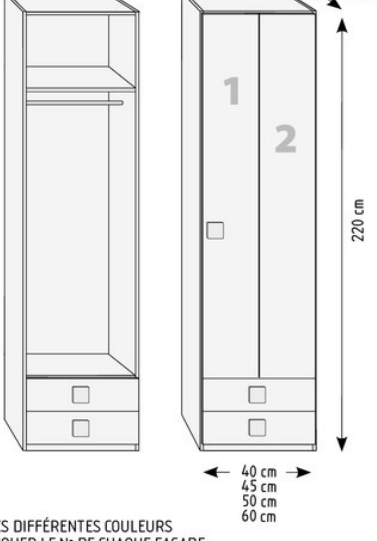

ARMOIRES HAUTEUR 220

SCHÉMA	RÉF	DESCRIPTION
	<p>20025</p> <p>20026</p> <p>20027</p> <p>20028</p>	<p>ARMOIRE 220 X 40 - 1 PORTE A DROITE + 2 TIROIRS</p> <p>ARMOIRE 220 X 45 - 1 PORTE A DROITE + 2 TIROIRS</p> <p>ARMOIRE 220 X 50 - 1 PORTE A DROITE + 2 TIROIRS</p> <p>ARMOIRE 220 X 60 - 1 PORTE A DROITE + 2 TIROIRS</p>
	<p>20029</p> <p>20030</p> <p>20031</p> <p>20032</p>	<p>ARMOIRE 220 X 40 - 1 PORTE A GAUCHE + 2 TIROIRS</p> <p>ARMOIRE 220 X 45 - 1 PORTE A GAUCHE + 2 TIROIRS</p> <p>ARMOIRE 220 X 50 - 1 PORTE A GAUCHE + 2 TIROIRS</p> <p>ARMOIRE 220 X 60 - 1 PORTE A GAUCHE + 2 TIROIRS</p>
	<p>20033</p> <p>20034</p> <p>20035</p> <p>20036</p>	<p>ARMOIRE 220 X 40 - 1 PORTE A DROITE BICOLORE + 2 TIROIRS</p> <p>ARMOIRE 220 X 45 - 1 PORTE A DROITE BICOLORE + 2 TIROIRS</p> <p>ARMOIRE 220 X 50 - 1 PORTE A DROITE BICOLORE + 2 TIROIRS</p> <p>ARMOIRE 220 X 60 - 1 PORTE A DROITE BICOLORE + 2 TIROIRS</p>

POUR CHOISIR LES DIFFÉRENTES COULEURS
DES PORTES INDIQUER LE N° DE CHAQUE FAÇADE

MONTAGE A FAIRE / HAUTEUR MINIMUM POUR MONTAGE 228 cm
SE FABRIQUE EN TOUTES LES COULEURS

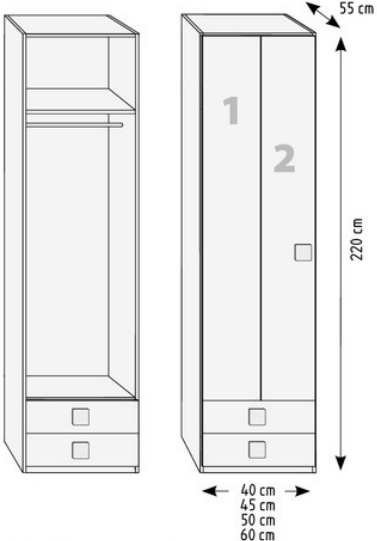
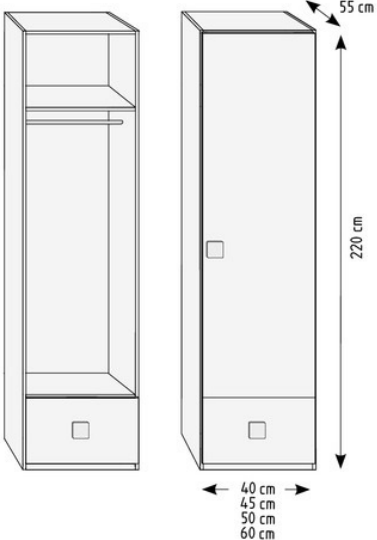
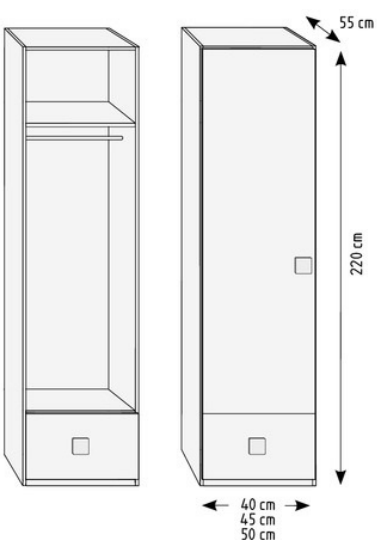
SCHÉMA	RÉF	DESCRIPTION
 <p>POUR CHOISIR LES DIFFÉRENTES COULEURS DES PORTES INDIQUER LE N° DE CHAQUE FAÇADE</p>	<p>20037</p> <p>20038</p> <p>20039</p> <p>20040</p>	<p>ARMOIRE 220 X 40 - 1 PORTE A GAUCHE BICOLORE + 2 TIROIRS</p> <p>ARMOIRE 220 X 45 - 1 PORTE A GAUCHE BICOLORE + 2 TIROIRS</p> <p>ARMOIRE 220 X 50 - 1 PORTE A GAUCHE BICOLORE + 2 TIROIRS</p> <p>ARMOIRE 220 X 60 - 1 PORTE A GAUCHE BICOLORE + 2 TIROIRS</p>
	<p>20041</p> <p>20042</p> <p>20043</p> <p>20044</p>	<p>ARMOIRE 220 X 40 - 1 PORTE A DROITE + 1 GRAND TIROIR</p> <p>ARMOIRE 220 X 45 - 1 PORTE A DROITE + 1 GRAND TIROIR</p> <p>ARMOIRE 220 X 50 - 1 PORTE A DROITE + 1 GRAND TIROIR</p> <p>ARMOIRE 220 X 60 - 1 PORTE A DROITE + 1 GRAND TIROIR</p>
	<p>20045</p> <p>20046</p> <p>20047</p> <p>20048</p>	<p>ARMOIRE 220 X 40 - 1 PORTE A GAUCHE + 1 GRAND TIROIR</p> <p>ARMOIRE 220 X 45 - 1 PORTE A GAUCHE + 1 GRAND TIROIR</p> <p>ARMOIRE 220 X 50 - 1 PORTE A GAUCHE + 1 GRAND TIROIR</p> <p>ARMOIRE 220 X 60 - 1 PORTE A GAUCHE + 1 GRAND TIROIR</p>

MONTAGE A FAIRE / HAUTEUR MINIMUM POUR MONTAGE 228 cm
SE FABRIQUE EN TOUTES LES COULEURS

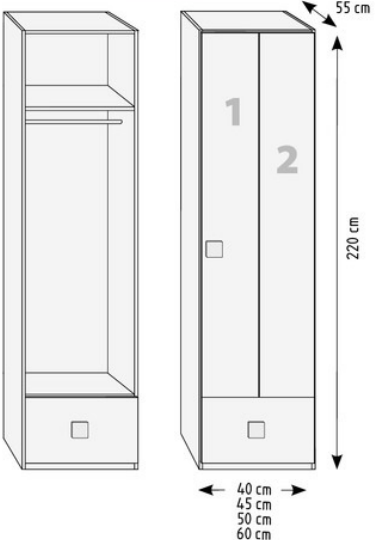
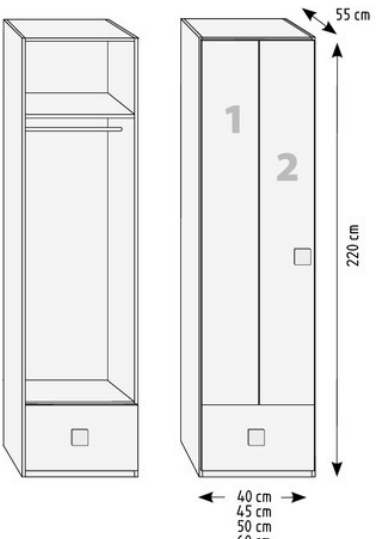
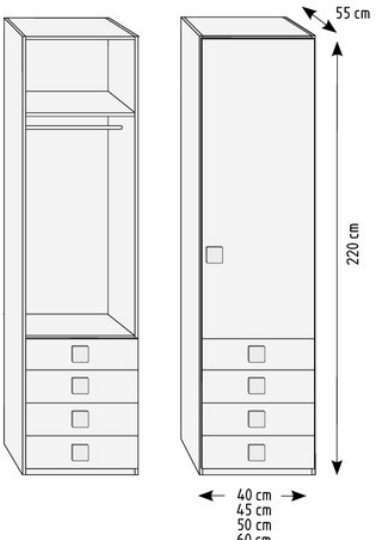

ARMOIRES HAUTEUR 220

SCHÉMA	RÉF	DESCRIPTION
 <p>POUR CHOISIR LES DIFFÉRENTES COULEURS DES PORTES INDIQUER LE N° DE CHAQUE FAÇADE</p>	<p>20049</p> <p>20050</p> <p>20051</p> <p>20052</p>	<p>ARMOIRE 220 X 40 - 1 PORTE A DROITE BICOLORE + 1 GRAND TIROIR</p> <p>ARMOIRE 220 X 45 - 1 PORTE A DROITE BICOLORE + 1 GRAND TIROIR</p> <p>ARMOIRE 220 X 50 - 1 PORTE A DROITE BICOLORE + 1 GRAND TIROIR</p> <p>ARMOIRE 220 X 60 - 1 PORTE A DROITE BICOLORE + 1 GRAND TIROIR</p>
 <p>POUR CHOISIR LES DIFFÉRENTES COULEURS DES PORTES INDIQUER LE N° DE CHAQUE FAÇADE</p>	<p>20053</p> <p>20054</p> <p>20055</p> <p>20056</p>	<p>ARMOIRE 220 X 40 - 1 PORTE A GAUCHE BICOLORE + 1 GRAND TIROIR</p> <p>ARMOIRE 220 X 45 - 1 PORTE A GAUCHE BICOLORE + 1 GRAND TIROIR</p> <p>ARMOIRE 220 X 50 - 1 PORTE A GAUCHE BICOLORE + 1 GRAND TIROIR</p> <p>ARMOIRE 220 X 60 - 1 PORTE A GAUCHE BICOLORE + 1 GRAND TIROIR</p>
	<p>20057</p> <p>20058</p> <p>20059</p> <p>20060</p>	<p>ARMOIRE 220 X 40 - 1 PORTE A DROITE + 4 TIROIRS</p> <p>ARMOIRE 220 X 45 - 1 PORTE A DROITE + 4 TIROIRS</p> <p>ARMOIRE 220 X 50 - 1 PORTE A DROITE + 4 TIROIRS</p> <p>ARMOIRE 220 X 60 - 1 PORTE A DROITE + 4 TIROIRS</p>

MONTAGE A FAIRE / HAUTEUR MINIMUM POUR MONTAGE 228 cm
SE FABRIQUE EN TOUTES LES COULEURS

SCHÉMA	RÉF	DESCRIPTION
	<p>20061 ARMOIRE 220 X 40 - 1 PORTE A GAUCHE + 4 TIROIRS</p> <p>20062 ARMOIRE 220 X 45 - 1 PORTE A GAUCHE + 4 TIROIRS</p> <p>20063 ARMOIRE 220 X 50 - 1 PORTE A GAUCHE + 4 TIROIRS</p> <p>20064 ARMOIRE 220 X 60 - 1 PORTE A GAUCHE + 4 TIROIRS</p>	
	<p>20065 ARMOIRE 220 X 40 - 1 PORTE A DROITE + 2 TIROIRS + 1 GRAND TIROIR</p> <p>20066 ARMOIRE 220 X 45 - 1 PORTE A DROITE + 2 TIROIRS + 1 GRAND TIROIR</p> <p>20067 ARMOIRE 220 X 50 - 1 PORTE A DROITE + 2 TIROIRS + 1 GRAND TIROIR</p> <p>20068 ARMOIRE 220 X 60 - 1 PORTE A DROITE + 2 TIROIRS + 1 GRAND TIROIR</p>	
	<p>20069 ARMOIRE 220 X 40 - 1 PORTE A GAUCHE + 2 TIROIRS + 1 GRAND TIROIR</p> <p>20070 ARMOIRE 220 X 45 - 1 PORTE A GAUCHE + 2 TIROIRS + 1 GRAND TIROIR</p> <p>20071 ARMOIRE 220 X 50 - 1 PORTE A GAUCHE + 2 TIROIRS + 1 GRAND TIROIR</p> <p>20072 ARMOIRE 220 X 60 - 1 PORTE A GAUCHE + 2 TIROIRS + 1 GRAND TIROIR</p>	

MONTAGE A FAIRE / HAUTEUR MINIMUM POUR MONTAGE 228 cm
SE FABRIQUE EN TOUTES LES COULEURS



ARMOIRES HAUTEUR 220

SCHÉMA	RÉF	DESCRIPTION
	<p>20073 ARMOIRE 220 X 40 - 1 PORTE A DROITE + 2 GRANDS TIROIRS</p> <p>20074 ARMOIRE 220 X 45 - 1 PORTE A DROITE + 2 GRANDS TIROIRS</p> <p>20075 ARMOIRE 220 X 50 - 1 PORTE A DROITE + 2 GRANDS TIROIRS</p> <p>20076 ARMOIRE 220 X 60 - 1 PORTE A DROITE + 2 GRANDS TIROIRS</p>	
	<p>20077 ARMOIRE 220 X 40 - 1 PORTE A GAUCHE + 2 GRANDS TIROIRS</p> <p>20078 ARMOIRE 220 X 45 - 1 PORTE A GAUCHE + 2 GRANDS TIROIRS</p> <p>20079 ARMOIRE 220 X 50 - 1 PORTE A GAUCHE + 2 GRANDS TIROIRS</p> <p>20080 ARMOIRE 220 X 60 - 1 PORTE A GAUCHE + 2 GRANDS TIROIRS</p>	
	<p>20081 ARMOIRE 220 X 40 - 1 PORTE A DROITE + 5 TIROIRS</p> <p>20082 ARMOIRE 220 X 45 - 1 PORTE A DROITE + 5 TIROIRS</p> <p>20083 ARMOIRE 220 X 50 - 1 PORTE A DROITE + 5 TIROIRS</p> <p>20084 ARMOIRE 220 X 60 - 1 PORTE A DROITE + 5 TIROIRS</p>	

MONTAGE A FAIRE / HAUTEUR MINIMUM POUR MONTAGE 228 cm
SE FABRIQUE EN TOUTES LES COULEURS

SCHÉMA	RÉF	DESCRIPTION
	<p>20085 ARMOIRE 220 X 40 - 1 PORTE A GAUCHE + 5 TIROIRS</p> <p>20086 ARMOIRE 220 X 45 - 1 PORTE A GAUCHE + 5 TIROIRS</p> <p>20087 ARMOIRE 220 X 50 - 1 PORTE A GAUCHE + 5 TIROIRS</p> <p>20088 ARMOIRE 220 X 60 - 1 PORTE A GAUCHE + 5 TIROIRS</p>	
	<p>20089 ARMOIRE 220 X 40 - 1 PORTE A DROITE + 3 TIROIRS + 1 GRAND TIROIR</p> <p>20090 ARMOIRE 220 X 45 - 1 PORTE A DROITE + 3 TIROIRS + 1 GRAND TIROIR</p> <p>20091 ARMOIRE 220 X 50 - 1 PORTE A DROITE + 3 TIROIRS + 1 GRAND TIROIR</p> <p>20092 ARMOIRE 220 X 60 - 1 PORTE A DROITE + 3 TIROIRS + 1 GRAND TIROIR</p>	
	<p>20093 ARMOIRE 220 X 40 - 1 PORTE A GAUCHE + 3 TIROIRS + 1 GRAND TIROIR</p> <p>20094 ARMOIRE 220 X 45 - 1 PORTE A GAUCHE + 3 TIROIRS + 1 GRAND TIROIR</p> <p>20095 ARMOIRE 220 X 50 - 1 PORTE A GAUCHE + 3 TIROIRS + 1 GRAND TIROIR</p> <p>20096 ARMOIRE 220 X 60 - 1 PORTE A GAUCHE + 3 TIROIRS + 1 GRAND TIROIR</p>	

MONTAGE A FAIRE / HAUTEUR MINIMUM POUR MONTAGE 228 cm
SE FABRIQUE EN TOUTES LES COULEURS

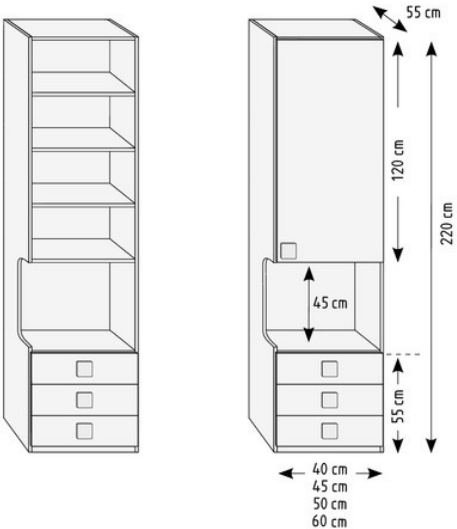
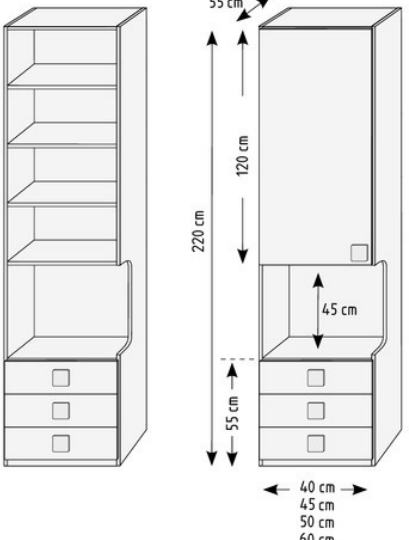

ARMOIRES HAUTEUR 220

SCHÉMA	RÉF	DESCRIPTION
	<p>20097 ARMOIRE CHEVET 220 X 40 - 1 PORTE A DROITE + 3 TIROIRS</p> <p>20098 ARMOIRE CHEVET 220 X 45 - 1 PORTE A DROITE + 3 TIROIRS</p> <p>20099 ARMOIRE CHEVET 220 X 50 - 1 PORTE A DROITE + 3 TIROIRS</p> <p>20100 ARMOIRE CHEVET 220 X 60 - 1 PORTE A DROITE + 3 TIROIRS</p>	
	<p>20101 ARMOIRE CHEVET 220 X 40 - 1 PORTE A GAUCHE + 3 TIROIRS</p> <p>20102 ARMOIRE CHEVET 220 X 45 - 1 PORTE A GAUCHE + 3 TIROIRS</p> <p>20103 ARMOIRE CHEVET 220 X 50 - 1 PORTE A GAUCHE + 3 TIROIRS</p> <p>20104 ARMOIRE CHEVET 220 X 60 - 1 PORTE A GAUCHE + 3 TIROIRS</p>	

EXEMPLE D'UTILITE DE L'ARMOIRE CHEVET

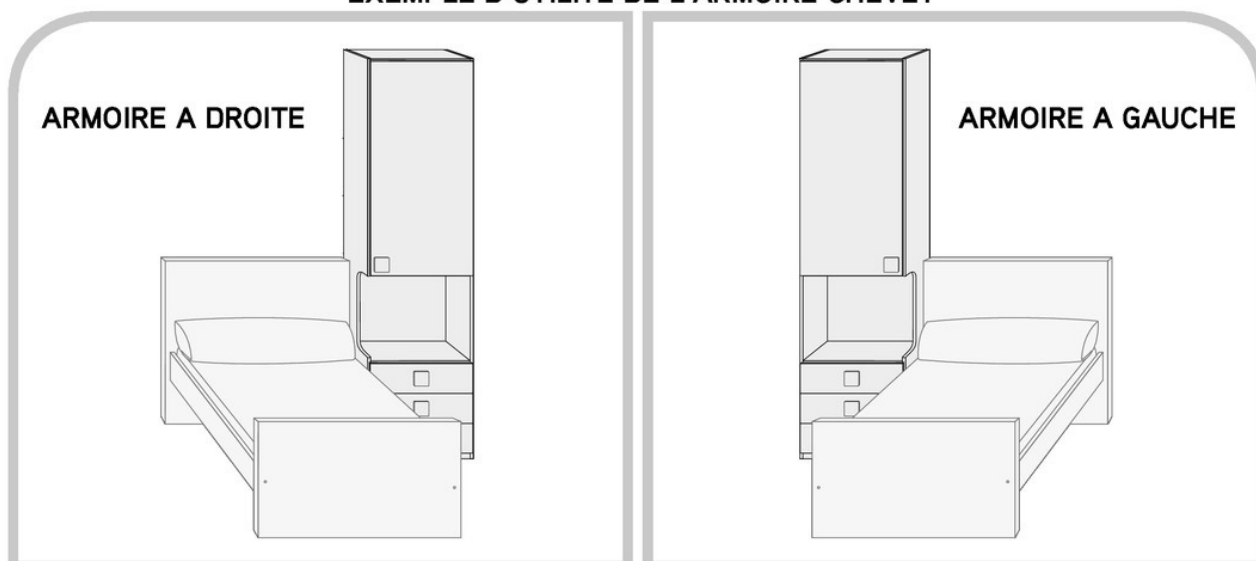

MONTAGE A FAIRE / HAUTEUR MINIMUM POUR MONTAGE 228 cm
SE FABRIQUE EN TOUTES LES COULEURS

SCHÉMA	RÉF	DESCRIPTION
	21105	MODULE 220 X 40 - ETAGERES + 4 TIROIRS + PORTE DE 60 A DROITE
	21106	MODULE 220 X 45 - ETAGERES + 4 TIROIRS + PORTE DE 60 A DROITE
	21107	MODULE 220 X 50 - ETAGERES + 4 TIROIRS + PORTE DE 60 A DROITE
	21108	MODULE 220 X 40 - ETAGERES + 4 TIROIRS + PORTE DE 80 A DROITE
	21109	MODULE 220 X 45 - ETAGERES + 4 TIROIRS + PORTE DE 80 A DROITE
	21110	MODULE 220 X 50 - ETAGERES + 4 TIROIRS + PORTE DE 80 A DROITE
	21111	MODULE 220 X 40 - ETAGERES + 4 TIROIRS + PORTE DE 60 A GAUCHE
	21112	MODULE 220 X 45 - ETAGERES + 4 TIROIRS + PORTE DE 60 A GAUCHE
	21113	MODULE 220 X 50 - ETAGERES + 4 TIROIRS + PORTE DE 60 A GAUCHE
	21114	MODULE 220 X 40 - ETAGERES + 4 TIROIRS + PORTE DE 80 A GAUCHE
	21115	MODULE 220 X 45 - ETAGERES + 4 TIROIRS + PORTE DE 80 A GAUCHE
	21116	MODULE 220 X 50 - ETAGERES + 4 TIROIRS + PORTE DE 80 A GAUCHE
	21117	MODULE 220 X 40 - ETAGERES + 2 TIROIRS + 1 GRAND TIROIR + PORTE DE 60 A DROITE
	21118	MODULE 220 X 45 - ETAGERES + 2 TIROIRS + 1 GRAND TIROIR + PORTE DE 60 A DROITE
	21119	MODULE 220 X 50 - ETAGERES + 2 TIROIRS + 1 GRAND TIROIR + PORTE DE 60 A DROITE
	21120	MODULE 220 X 40 - ETAGERES + 2 TIROIRS + 1 GRAND TIROIR + PORTE DE 80 A DROITE
	21121	MODULE 220 X 45 - ETAGERES + 2 TIROIRS + 1 GRAND TIROIR + PORTE DE 80 A DROITE
	21122	MODULE 220 X 50 - ETAGERES + 2 TIROIRS + 1 GRAND TIROIR + PORTE DE 80 A DROITE

MONTAGE A FAIRE / HAUTEUR MINIMUM POUR MONTAGE 228 cm
SE FABRIQUE EN TOUTES LES COULEURS

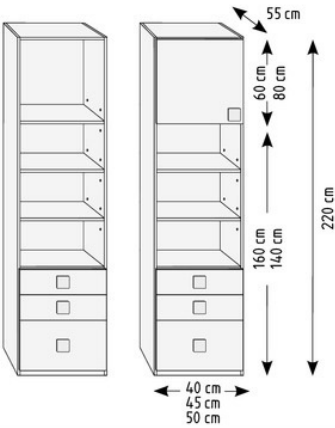
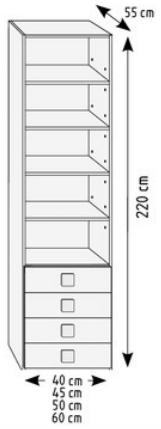
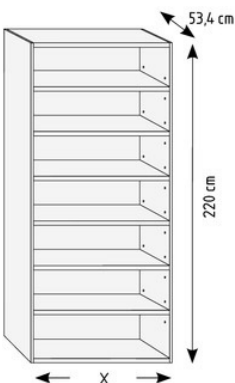
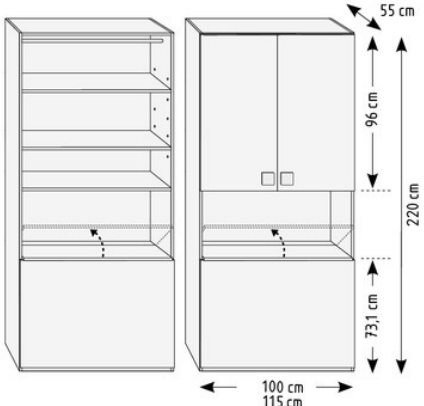

ARMOIRES HAUTEUR 220

SCHÉMA	RÉF	DESCRIPTION
	<p>20123 MODULE 220 X 40 - ETAGERES + 2 TIROIRS + 1 GRAND TIROIR + PORTE DE 60 A GAUCHE</p> <p>20124 MODULE 220 X 45 - ETAGERES + 2 TIROIRS + 1 GRAND TIROIR + PORTE DE 60 A GAUCHE</p> <p>20125 MODULE 220 X 50 - ETAGERES + 2 TIROIRS + 1 GRAND TIROIR + PORTE DE 60 A GAUCHE</p>	<p>20126 MODULE 220 X 40 - ETAGERES + 2 TIROIRS + 1 GRAND TIROIR + PORTE DE 80 A GAUCHE</p> <p>20127 MODULE 220 X 45 - ETAGERES + 2 TIROIRS + 1 GRAND TIROIR + PORTE DE 80 A GAUCHE</p> <p>20128 MODULE 220 X 50 - ETAGERES + 2 TIROIRS + 1 GRAND TIROIR + PORTE DE 80 A GAUCHE</p>
	<p>20129 MODULE 220 X 40 - ETAGERES + 4 TIROIRS</p> <p>20130 MODULE 220 X 45 - ETAGERES + 4 TIROIRS</p> <p>20131 MODULE 220 X 50 - ETAGERES + 4 TIROIRS</p> <p>20132 MODULE 220 X 60 - ETAGERES + 4 TIROIRS</p>	
<p>ETAGÈRES DE 30 mm ET COTÉS DE 16 mm</p> 		<p style="text-align: center;">SUR MESURE</p> <p>20133 MODULE ETAGERES 220 JUSQU'A 50 CM DE LARGEUR</p> <p>20134 MODULE ETAGERES 220 JUSQU'A 100 CM DE LARGEUR</p>
	<p>20135 ARMOIRE COFFRE 220 X 100 (POUR LIT DE 90 CM)</p>	

MONTAGE A FAIRE / HAUTEUR MINIMUM POUR MONTAGE 228 cm
SE FABRIQUE EN TOUTES LES COULEURS

ARMOIRES ASYMETRIQUES HAUTEUR 220

SCHÉMA	RÉF	DESCRIPTION	
	<p>20137</p>	<p>ARMOIRE ASYMETRIQUE 220 X 100 2 PORTES (CORPS DE 60 ET 40 CM)</p>	
	<p>20138</p>	<p>ARMOIRE ASYMETRIQUE 220 X 100 2 PORTES TRICOLORES (CORPS DE 60 ET 40 CM)</p>	
<p>POUR CHOISIR LES DIFFÉRENTES COULEURS DES PORTES INDIQUER LE N° DE CHAQUE FAÇADE</p>			<p>20139</p> <p>ARMOIRE ASYMETRIQUE 220 X 100 2 PORTES + 2 TIROIRS (CORPS DE 60 ET 40 CM)</p>

MONTAGE A FAIRE / HAUTEUR MINIMUM POUR MONTAGE 228 cm
SE FABRIQUE EN TOUTES LES COULEURS

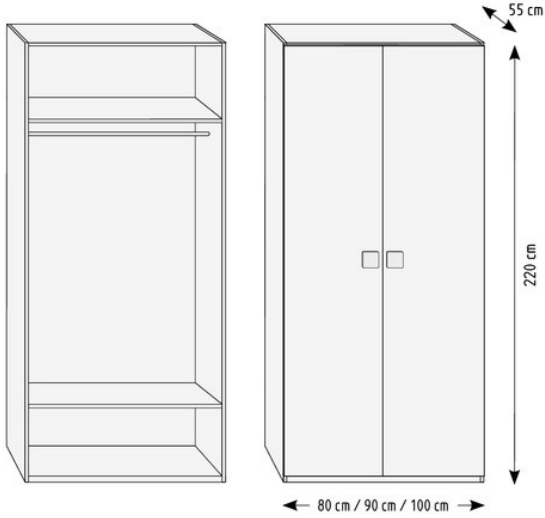
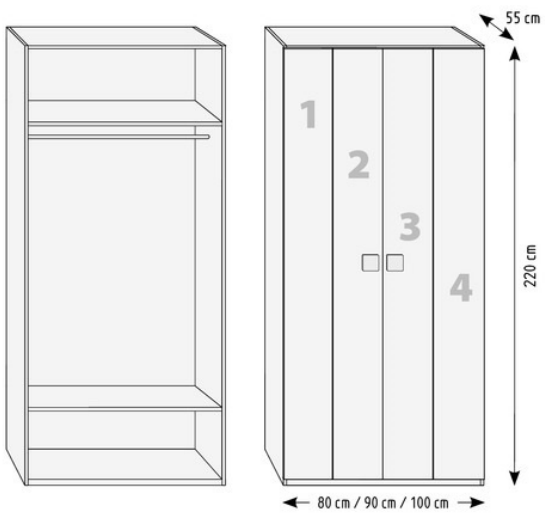
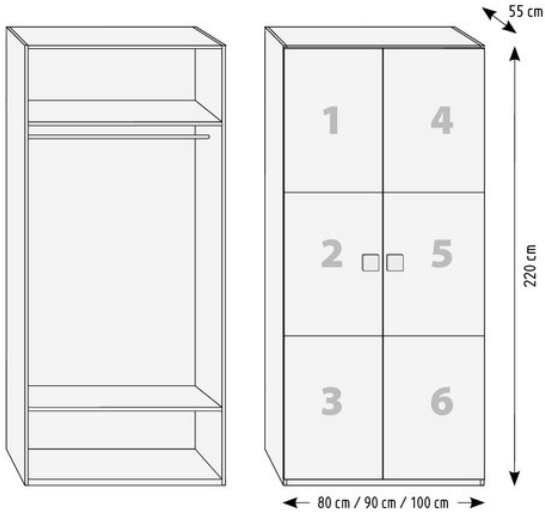

ARMOIRES HAUTEUR 220

SCHÉMA	RÉF	DESCRIPTION
	<p>20140</p> <p>20141</p> <p>20142</p>	<p>ARMOIRE 220 X 80 - 2 PORTES</p> <p>ARMOIRE 220 X 90 - 2 PORTES</p> <p>ARMOIRE 220 X 100 - 2 PORTES</p>
	<p>20143</p> <p>20144</p> <p>20145</p>	<p>ARMOIRE 220 X 80 - 2 PORTES BICOLORES</p> <p>ARMOIRE 220 X 90 - 2 PORTES BICOLORES</p> <p>ARMOIRE 220 X 100 - 2 PORTES BICOLORES</p>
<p>POUR CHOISIR LES DIFFÉRENTES COULEURS DES PORTES INDIQUER LE N° DE CHAQUE FAÇADE</p>		
	<p>20146</p> <p>20147</p> <p>20148</p>	<p>ARMOIRE 220 X 80 - 2 PORTES TRICOLORES</p> <p>ARMOIRE 220 X 90 - 2 PORTES TRICOLORES</p> <p>ARMOIRE 220 X 100 - 2 PORTES TRICOLORES</p>
<p>POUR CHOISIR LES DIFFÉRENTES COULEURS DES PORTES INDIQUER LE N° DE CHAQUE FAÇADE</p>		

MONTAGE A FAIRE / HAUTEUR MINIMUM POUR MONTAGE 228 cm
SE FABRIQUE EN TOUTES LES COULEURS

ARMOIRES HAUTEUR 220

SCHÉMA	RÉF	DESCRIPTION
	<p>20149</p> <p>20150</p> <p>20151</p>	<p>ARMOIRE 220 X 80 - 2 PORTES + 2 TIROIRS</p> <p>ARMOIRE 220 X 90 - 2 PORTES + 2 TIROIRS</p> <p>ARMOIRE 220 X 100 - 2 PORTES + 2 TIROIRS</p>
	<p>20152</p> <p>20153</p> <p>20154</p>	<p>ARMOIRE 220 X 80 - 2 PORTES BICOLORES + 2 TIROIRS</p> <p>ARMOIRE 220 X 90 - 2 PORTES BICOLORES + 2 TIROIRS</p> <p>ARMOIRE 220 X 100 - 2 PORTES BICOLORES + 2 TIROIRS</p>
<p>POUR CHOISIR LES DIFFÉRENTES COULEURS DES PORTES INDIQUER LE N° DE CHAQUE FAÇADE</p>		<p>20155</p> <p>20156</p> <p>20157</p>
	<p>20155</p> <p>20156</p> <p>20157</p>	<p>ARMOIRE 220 X 80 - 2 PORTES + 4 TIROIRS</p> <p>ARMOIRE 220 X 90 - 2 PORTES + 4 TIROIRS</p> <p>ARMOIRE 220 X 100 - 2 PORTES + 4 TIROIRS</p>

MONTAGE A FAIRE / HAUTEUR MINIMUM POUR MONTAGE 228 cm
SE FABRIQUE EN TOUTES LES COULEURS



ARMOIRES HAUTEUR 220

SCHÉMA	RÉF	DESCRIPTION
	<p>20158</p> <p>20159</p> <p>20160</p>	<p>ARMOIRE 220 X 80 - 2 PORTES + 2 TIROIRS + 1 GRAND TIROIR</p> <p>ARMOIRE 220 X 90 - 2 PORTES + 2 TIROIRS + 1 GRAND TIROIR</p> <p>ARMOIRE 220 X 100 - 2 PORTES + 2 TIROIRS + 1 GRAND TIROIR</p>
	<p>20161</p> <p>20162</p> <p>20163</p>	<p>ARMOIRE 220 X 80 - 2 PORTES + 5 TIROIRS</p> <p>ARMOIRE 220 X 90 - 2 PORTES + 5 TIROIRS</p> <p>ARMOIRE 220 X 100 - 2 PORTES + 5 TIROIRS</p>
	<p>20164</p> <p>20165</p> <p>20166</p>	<p>ARMOIRE 220 X 80 - 2 PORTES + 3 TIROIRS + 1 GRAND TIROIR</p> <p>ARMOIRE 220 X 90 - 2 PORTES + 3 TIROIRS + 1 GRAND TIROIR</p> <p>ARMOIRE 220 X 100 - 2 PORTES + 3 TIROIRS + 1 GRAND TIROIR</p>

MONTAGE A FAIRE / HAUTEUR MINIMUM POUR MONTAGE 228 cm
SE FABRIQUE EN TOUTES LES COULEURS

SCHÉMA	RÉF	DESCRIPTION
	<p>20167</p> <p>20168</p> <p>20169</p>	<p>ARMOIRE 220 X 80 - 2 PORTES + 4 TIROIRS DE 40 CM</p> <p>ARMOIRE 220 X 90 - 2 PORTES + 4 TIROIRS DE 45 CM</p> <p>ARMOIRE 220 X 100 - 2 PORTES + 4 TIROIRS DE 50 CM</p>
	<p>20170</p> <p>20171</p> <p>20172</p>	<p>ARMOIRE 220 X 80 - 2 PORTES + 2 TIROIRS + 1 GRAND TIROIR DE 40 CM</p> <p>ARMOIRE 220 X 90 - 2 PORTES + 2 TIROIRS + 1 GRAND TIROIR DE 45 CM</p> <p>ARMOIRE 220 X 100 - 2 PORTES + 2 TIROIRS + 1 GRAND TIROIR DE 50 CM</p>
	<p>20173</p> <p>20174</p> <p>20175</p>	<p>ARMOIRE 220 X 80 - 2 PORTES + 2 GRANDS TIROIRS DE 40CM</p> <p>ARMOIRE 220 X 90 - 2 PORTES + 2 GRANDS TIROIRS DE 45CM</p> <p>ARMOIRE 220 X 100 - 2 PORTES + 2 GRANDS TIROIRS DE 50CM</p>

MONTAGE A FAIRE / HAUTEUR MINIMUM POUR MONTAGE 228 cm
SE FABRIQUE EN TOUTES LES COULEURS



ARMOIRES HAUTEUR 220

SCHÉMA	RÉF	DESCRIPTION
	20176	ARMOIRE 220 X 120 A GAUCHE - 3 PORTES (CORPS DE 80/40)
	20177	ARMOIRE 220 X 125 A GAUCHE - 3 PORTES (CORPS DE 80/45)
	20178	ARMOIRE 220 X 130 A GAUCHE - 3 PORTES (CORPS DE 90/40)
	20179	ARMOIRE 220 X 135 A GAUCHE - 3 PORTES (CORPS DE 90/45)
	20180	ARMOIRE 220 X 140 A GAUCHE - 3 PORTES (CORPS DE 100/40)
	20181	ARMOIRE 220 X 145 A GAUCHE - 3 PORTES (CORPS DE 100/45)
	20182	ARMOIRE 220 X 150 A GAUCHE - 3 PORTES (CORPS DE 100/50)
20183	ARMOIRE 220 X 160 A GAUCHE - 3 PORTES (CORPS DE 100/60)	
	20184	ARMOIRE 220 X 120 A GAUCHE - 3 PORTES BICOLORES (CORPS DE 80/40)
	20185	ARMOIRE 220 X 125 A GAUCHE - 3 PORTES BICOLORES (CORPS DE 80/45)
	20186	ARMOIRE 220 X 130 A GAUCHE - 3 PORTES BICOLORES (CORPS DE 90/40)
	20187	ARMOIRE 220 X 135 A GAUCHE - 3 PORTES BICOLORES (CORPS DE 90/45)
	20188	ARMOIRE 220 X 140 A GAUCHE - 3 PORTES BICOLORES (CORPS DE 100/40)
	20189	ARMOIRE 220 X 145 A GAUCHE - 3 PORTES BICOLORES (CORPS DE 100/45)
	20190	ARMOIRE 220 X 150 A GAUCHE - 3 PORTES BICOLORES (CORPS DE 100/50)
20191	ARMOIRE 220 X 160 A GAUCHE - 3 PORTES BICOLORES (CORPS DE 100/60)	
	20192	ARMOIRE 220 X 120 A GAUCHE - 3 PORTES TRICOLORES (CORPS DE 80/40)
	20193	ARMOIRE 220 X 125 A GAUCHE - 3 PORTES TRICOLORES (CORPS DE 80/45)
	20194	ARMOIRE 220 X 130 A GAUCHE - 3 PORTES TRICOLORES (CORPS DE 90/40)
	20195	ARMOIRE 220 X 135 A GAUCHE - 3 PORTES TRICOLORES (CORPS DE 90/45)
	20196	ARMOIRE 220 X 140 A GAUCHE - 3 PORTES TRICOLORES (CORPS DE 100/40)
	20197	ARMOIRE 220 X 145 A GAUCHE - 3 PORTES TRICOLORES (CORPS DE 100/45)
	20198	ARMOIRE 220 X 150 A GAUCHE - 3 PORTES TRICOLORES (CORPS DE 100/50)
20199	ARMOIRE 220 X 160 A GAUCHE - 3 PORTES TRICOLORES (CORPS DE 100/60)	

POUR CHOISIR LES DIFFÉRENTES COULEURS DES PORTES
INDIQUER LE N° DE CHAQUE FAÇADE

POUR CHOISIR LES DIFFÉRENTES COULEURS DES PORTES
INDIQUER LE N° DE CHAQUE FAÇADE

MONTAGE A FAIRE / HAUTEUR MINIMUM POUR MONTAGE 228 cm
SE FABRIQUE EN TOUTES LES COULEURS

SCHÉMA	RÉF	DESCRIPTION
	20200	ARMOIRE 220 X 120 A DROITE - 3 PORTES (CORPS DE 80/40)
	20201	ARMOIRE 220 X 125 A DROITE - 3 PORTES (CORPS DE 80/45)
	20202	ARMOIRE 220 X 130 A DROITE - 3 PORTES (CORPS DE 90/40)
	20203	ARMOIRE 220 X 135 A DROITE - 3 PORTES (CORPS DE 90/45)
	20204	ARMOIRE 220 X 140 A DROITE - 3 PORTES (CORPS DE 100/40)
	20205	ARMOIRE 220 X 145 A DROITE - 3 PORTES (CORPS DE 100/45)
	20206	ARMOIRE 220 X 150 A DROITE - 3 PORTES (CORPS DE 100/50)
	20207	ARMOIRE 220 X 160 A DROITE - 3 PORTES (CORPS DE 100/60)

	20208	ARMOIRE 220 X 120 A DROITE - 3 PORTES BICOLORES (CORPS DE 80/40)
	20209	ARMOIRE 220 X 125 A DROITE - 3 PORTES BICOLORES (CORPS DE 80/45)
	20210	ARMOIRE 220 X 130 A DROITE - 3 PORTES BICOLORES (CORPS DE 90/40)
	20211	ARMOIRE 220 X 135 A DROITE - 3 PORTES BICOLORES (CORPS DE 90/45)
	20212	ARMOIRE 220 X 140 A DROITE - 3 PORTES BICOLORES (CORPS DE 100/40)
	20213	ARMOIRE 220 X 145 A DROITE - 3 PORTES BICOLORES (CORPS DE 100/45)
	20214	ARMOIRE 220 X 150 A DROITE - 3 PORTES BICOLORES (CORPS DE 100/50)
	20215	ARMOIRE 220 X 160 A DROITE - 3 PORTES BICOLORES (CORPS DE 100/60)

POUR CHOISIR LES DIFFÉRENTES COULEURS DES PORTES
INDIQUER LE N° DE CHAQUE FAÇADE

	20216	ARMOIRE 220 X 120 A DROITE - 3 PORTES TRICOLORES (CORPS DE 80/40)
	20217	ARMOIRE 220 X 125 A DROITE - 3 PORTES TRICOLORES (CORPS DE 80/45)
	20218	ARMOIRE 220 X 130 A DROITE - 3 PORTES TRICOLORES (CORPS DE 90/40)
	20219	ARMOIRE 220 X 135 A DROITE - 3 PORTES TRICOLORES (CORPS DE 90/45)
	20220	ARMOIRE 220 X 140 A DROITE - 3 PORTES TRICOLORES (CORPS DE 100/40)
	20221	ARMOIRE 220 X 145 A DROITE - 3 PORTES TRICOLORES (CORPS DE 100/45)
	20222	ARMOIRE 220 X 150 A DROITE - 3 PORTES TRICOLORES (CORPS DE 100/50)
	20223	ARMOIRE 220 X 160 A DROITE - 3 PORTES TRICOLORES (CORPS DE 100/60)

POUR CHOISIR LES DIFFÉRENTES COULEURS DES PORTES
INDIQUER LE N° DE CHAQUE FAÇADE

MONTAGE A FAIRE / HAUTEUR MINIMUM POUR MONTAGE 228 cm
SE FABRIQUE EN TOUTES LES COULEURS



ARMOIRES HAUTEUR 220

SCHÉMA	RÉF	DESCRIPTION
	20224	ARMOIRE 220 X 120 A GAUCHE - 3 PORTES + 2 TIROIRS (CORPS DE 80/40)
	20225	ARMOIRE 220 X 125 A GAUCHE - 3 PORTES + 2 TIROIRS (CORPS DE 80/45)
	20226	ARMOIRE 220 X 130 A GAUCHE - 3 PORTES + 2 TIROIRS (CORPS DE 90/40)
	20227	ARMOIRE 220 X 135 A GAUCHE - 3 PORTES + 2 TIROIRS (CORPS DE 90/45)
	20228	ARMOIRE 220 X 140 A GAUCHE - 3 PORTES + 2 TIROIRS (CORPS DE 100/40)
	20229	ARMOIRE 220 X 145 A GAUCHE - 3 PORTES + 2 TIROIRS (CORPS DE 100/45)
	20230	ARMOIRE 220 X 150 A GAUCHE - 3 PORTES + 2 TIROIRS (CORPS DE 100/50)
	20231	ARMOIRE 220 X 160 A GAUCHE - 3 PORTES + 2 TIROIRS (CORPS DE 100/60)
		20232
20233		ARMOIRE 220 X 125 A GAUCHE - 3 PORTES + 4 TIROIRS (CORPS DE 80/45)
20234		ARMOIRE 220 X 130 A GAUCHE - 3 PORTES + 4 TIROIRS (CORPS DE 90/40)
20235		ARMOIRE 220 X 135 A GAUCHE - 3 PORTES + 4 TIROIRS (CORPS DE 90/45)
20236		ARMOIRE 220 X 140 A GAUCHE - 3 PORTES + 4 TIROIRS (CORPS DE 100/40)
20237		ARMOIRE 220 X 145 A GAUCHE - 3 PORTES + 4 TIROIRS (CORPS DE 100/45)
20238		ARMOIRE 220 X 150 A GAUCHE - 3 PORTES + 4 TIROIRS (CORPS DE 100/50)
20239		ARMOIRE 220 X 160 A GAUCHE - 3 PORTES + 4 TIROIRS (CORPS DE 100/60)
		20240
	20241	ARMOIRE 220 X 125 A GAUCHE - 3 PORTES + 2 TIROIRS + 1 GRAND TIROIR (CORPS DE 80/45)
	20242	ARMOIRE 220 X 130 A GAUCHE - 3 PORTES + 2 TIROIRS + 1 GRAND TIROIR (CORPS DE 90/40)
	20243	ARMOIRE 220 X 135 A GAUCHE - 3 PORTES + 2 TIROIRS + 1 GRAND TIROIR (CORPS DE 90/45)
	20244	ARMOIRE 220 X 140 A GAUCHE - 3 PORTES + 2 TIROIRS + 1 GRAND TIROIR (CORPS DE 100/40)
	20245	ARMOIRE 220 X 145 A GAUCHE - 3 PORTES + 2 TIROIRS + 1 GRAND TIROIR (CORPS DE 100/45)
	20246	ARMOIRE 220 X 150 A GAUCHE - 3 PORTES + 2 TIROIRS + 1 GRAND TIROIR (CORPS DE 100/50)
	20247	ARMOIRE 220 X 160 A GAUCHE - 3 PORTES + 2 TIROIRS + 1 GRAND TIROIR (CORPS DE 100/60)

MONTAGE A FAIRE / HAUTEUR MINIMUM POUR MONTAGE 228 cm
SE FABRIQUE EN TOUTES LES COULEURS

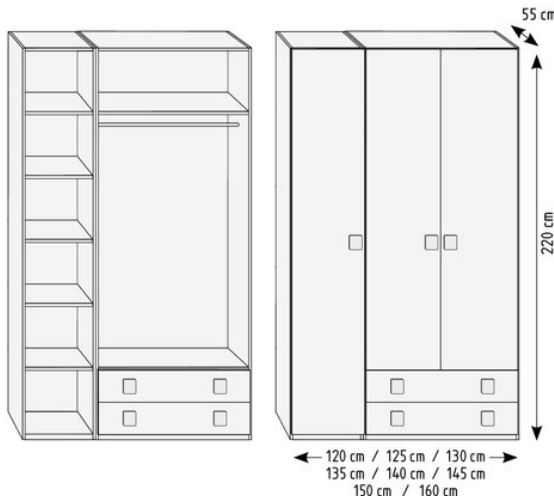
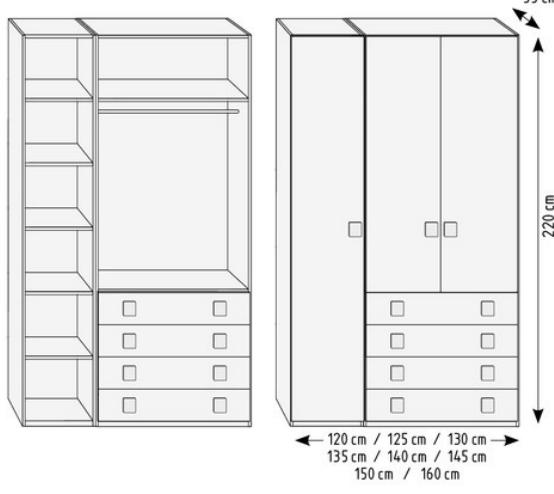
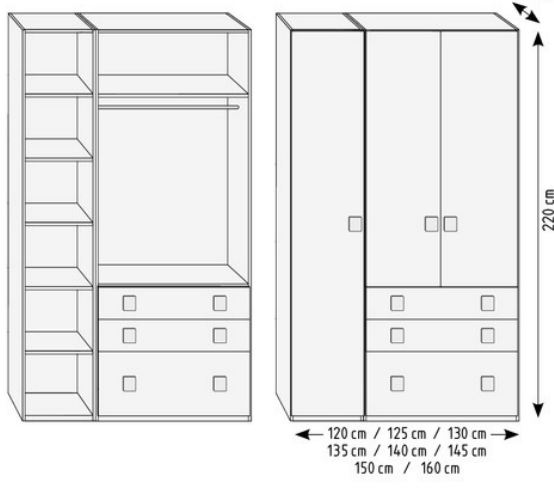
SCHÉMA	RÉF	DESCRIPTION
	20248	ARMOIRE 220 X 120 A DROITE - 3 PORTES + 2 TIROIRS (CORPS DE 80/40)
	20249	ARMOIRE 220 X 125 A DROITE - 3 PORTES + 2 TIROIRS (CORPS DE 80/45)
	20250	ARMOIRE 220 X 130 A DROITE - 3 PORTES + 2 TIROIRS (CORPS DE 90/40)
	20251	ARMOIRE 220 X 135 A DROITE - 3 PORTES + 2 TIROIRS (CORPS DE 90/45)
	20252	ARMOIRE 220 X 140 A DROITE - 3 PORTES + 2 TIROIRS (CORPS DE 100/40)
	20253	ARMOIRE 220 X 145 A DROITE - 3 PORTES + 2 TIROIRS (CORPS DE 100/45)
20254	20254	20254 ARMOIRE 220 X 150 A DROITE - 3 PORTES + 2 TIROIRS (CORPS DE 100/50)
	20256	20256 ARMOIRE 220 X 120 A DROITE - 3 PORTES + 4 TIROIRS (CORPS DE 80/40)
	20257	20257 ARMOIRE 220 X 125 A DROITE - 3 PORTES + 4 TIROIRS (CORPS DE 80/45)
	20258	20258 ARMOIRE 220 X 130 A DROITE - 3 PORTES + 4 TIROIRS (CORPS DE 90/40)
	20259	20259 ARMOIRE 220 X 135 A DROITE - 3 PORTES + 4 TIROIRS (CORPS DE 90/45)
	20260	20260 ARMOIRE 220 X 140 A DROITE - 3 PORTES + 4 TIROIRS (CORPS DE 100/40)
	20261	20261 ARMOIRE 220 X 145 A DROITE - 3 PORTES + 4 TIROIRS (CORPS DE 100/45)
20262	20262	20262 ARMOIRE 220 X 150 A DROITE - 3 PORTES + 4 TIROIRS (CORPS DE 100/50)
	20264	20264 ARMOIRE 220 X 120 A DROITE - 3 PORTES + 2 TIROIRS + 1 GRAND TIROIR (CORPS DE 80/40)
	20265	20265 ARMOIRE 220 X 125 A DROITE - 3 PORTES + 2 TIROIRS + 1 GRAND TIROIR (CORPS DE 80/45)
	20266	20266 ARMOIRE 220 X 130 A DROITE - 3 PORTES + 2 TIROIRS + 1 GRAND TIROIR (CORPS DE 90/40)
	20267	20267 ARMOIRE 220 X 135 A DROITE - 3 PORTES + 2 TIROIRS + 1 GRAND TIROIR (CORPS DE 90/45)
	20268	20268 ARMOIRE 220 X 140 A DROITE - 3 PORTES + 2 TIROIRS + 1 GRAND TIROIR (CORPS DE 100/40)
	20269	20269 ARMOIRE 220 X 145 A DROITE - 3 PORTES + 2 TIROIRS + 1 GRAND TIROIR (CORPS DE 100/45)
20270	20270	20270 ARMOIRE 220 X 150 A DROITE - 3 PORTES + 2 TIROIRS + 1 GRAND TIROIR (CORPS DE 100/50)
20271	20271	20271 ARMOIRE 220 X 160 A DROITE - 3 PORTES + 2 TIROIRS + 1 GRAND TIROIR (CORPS DE 100/60)

MONTAGE A FAIRE / HAUTEUR MINIMUM POUR MONTAGE 228 cm
SE FABRIQUE EN TOUTES LES COULEURS



ARMOIRES HAUTEUR 220

SCHÉMA	RÉF	DESCRIPTION
	20272	ARMOIRE 220 X 120 – 3 PORTES + 4 TIROIRS (CORPS DE 80/40)
	20273	ARMOIRE 220 X 125 – 3 PORTES + 4 TIROIRS (CORPS DE 80/45)
	20274	ARMOIRE 220 X 130 – 3 PORTES + 4 TIROIRS (CORPS DE 90/40)
	20275	ARMOIRE 220 X 135 – 3 PORTES + 4 TIROIRS (CORPS DE 90/45)
	20276	ARMOIRE 220 X 140 – 3 PORTES + 4 TIROIRS (CORPS DE 100/40)
	20277	ARMOIRE 220 X 145 – 3 PORTES + 4 TIROIRS (CORPS DE 100/45)
	20278	ARMOIRE 220 X 150 – 3 PORTES + 4 TIROIRS (CORPS DE 100/50)
20279	ARMOIRE 220 X 160 – 3 PORTES + 4 TIROIRS (CORPS DE 100/60)	
	20280	ARMOIRE 220 X 120 – 3 PORTES + 2 TIROIRS + 1 GRAND TIROIR (CORPS DE 80/40)
	20281	ARMOIRE 220 X 125 – 3 PORTES + 2 TIROIRS + 1 GRAND TIROIR (CORPS DE 80/45)
	20282	ARMOIRE 220 X 130 – 3 PORTES + 2 TIROIRS + 1 GRAND TIROIR (CORPS DE 90/40)
	20283	ARMOIRE 220 X 135 – 3 PORTES + 2 TIROIRS + 1 GRAND TIROIR (CORPS DE 90/45)
	20284	ARMOIRE 220 X 140 – 3 PORTES + 2 TIROIRS + 1 GRAND TIROIR (CORPS DE 100/40)
	20285	ARMOIRE 220 X 145 – 3 PORTES + 2 TIROIRS + 1 GRAND TIROIR (CORPS DE 100/45)
	20286	ARMOIRE 220 X 150 – 3 PORTES + 2 TIROIRS + 1 GRAND TIROIR (CORPS DE 100/50)
20287	ARMOIRE 220 X 160 – 3 PORTES + 2 TIROIRS + 1 GRAND TIROIR (CORPS DE 100/60)	
	20288	ARMOIRE 220 X 120 – 3 PORTES + 2 GRANDS TIROIRS (CORPS DE 80/40)
	20289	ARMOIRE 220 X 125 – 3 PORTES + 2 GRANDS TIROIRS (CORPS DE 80/45)
	20290	ARMOIRE 220 X 130 – 3 PORTES + 2 GRANDS TIROIRS (CORPS DE 90/40)
	20291	ARMOIRE 220 X 135 – 3 PORTES + 2 GRANDS TIROIRS (CORPS DE 90/45)
	20292	ARMOIRE 220 X 140 – 3 PORTES + 2 GRANDS TIROIRS (CORPS DE 100/40)
	20293	ARMOIRE 220 X 145 – 3 PORTES + 2 GRANDS TIROIRS (CORPS DE 100/45)
	20294	ARMOIRE 220 X 150 – 3 PORTES + 2 GRANDS TIROIRS (CORPS DE 100/50)
20295	ARMOIRE 220 X 160 – 3 PORTES + 2 GRANDS TIROIRS (CORPS DE 100/60)	

MONTAGE A FAIRE / HAUTEUR MINIMUM POUR MONTAGE 228 cm
SE FABRIQUE EN TOUTES LES COULEURS

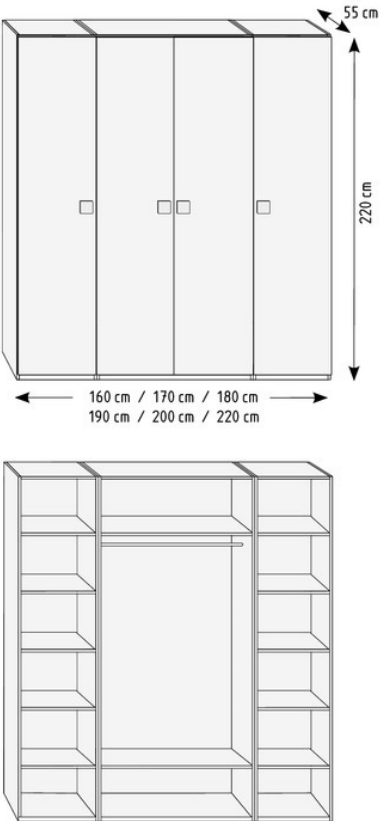
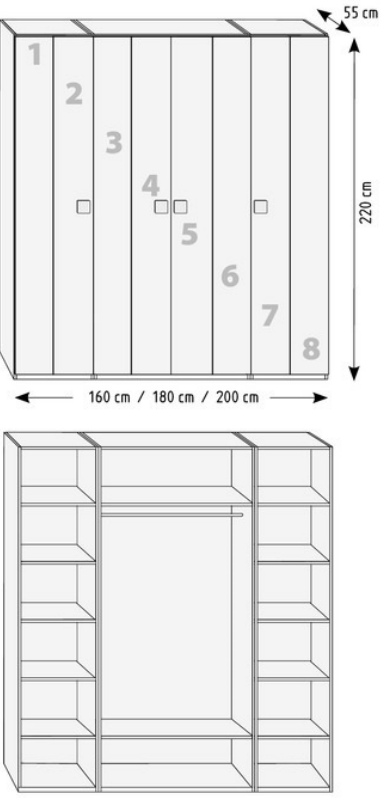
SCHÉMA	RÉF	DESCRIPTION
	<p>20296</p> <p>20297</p> <p>20298</p> <p>20299</p> <p>20300</p> <p>20301</p>	<p>ARMOIRE 220 X 160 - 4 PORTES - DISTRIBUTION B CORPS DE 40/80/40</p> <p>ARMOIRE 220 X 170 - 4 PORTES - DISTRIBUTION B CORPS DE 45/80/45</p> <p>ARMOIRE 220 X 180 - 4 PORTES - DISTRIBUTION B CORPS DE 45/90/45</p> <p>ARMOIRE 220 X 190 - 4 PORTES - DISTRIBUTION B CORPS DE 45/100/45</p> <p>ARMOIRE 220 X 200 - 4 PORTES - DISTRIBUTION B CORPS DE 50/100/50</p> <p>ARMOIRE 220 X 220 - 4 PORTES - DISTRIBUTION B CORPS DE 60/100/60</p>
		<p>20302</p> <p>20303</p> <p>20304</p>

POUR CHOISIR LES DIFFÉRENTES COULEURS DES PORTES
INDIQUER LE N° DE CHAQUE FAÇADE

MONTAGE A FAIRE / HAUTEUR MINIMUM POUR MONTAGE 228 cm
SE FABRIQUE EN TOUTES LES COULEURS

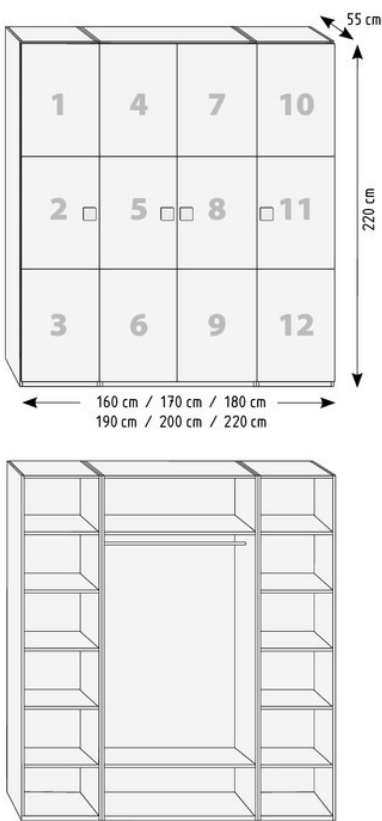
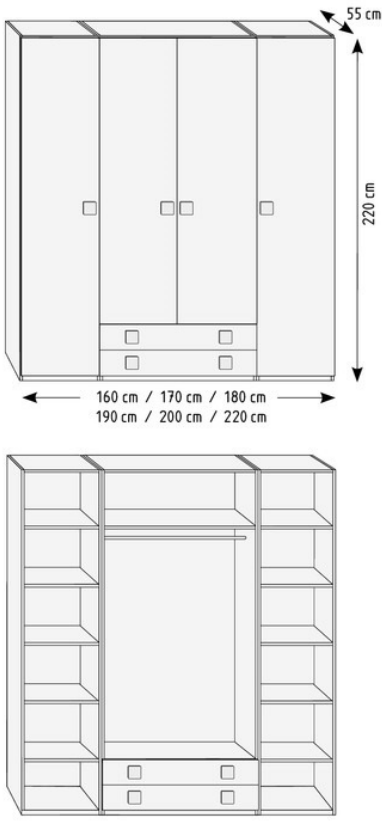

ARMOIRES HAUTEUR 220

SCHÉMA	RÉF	DESCRIPTION
 <p>220 cm</p> <p>55 cm</p> <p>160 cm / 170 cm / 180 cm 190 cm / 200 cm / 220 cm</p> <p>1 4 7 10 2 5 8 11 3 6 9 12</p> <p>POUR CHOISIR LES DIFFÉRENTES COULEURS DES PORTES INDIQUER LE N° DE CHAQUE FAÇADE</p>	<p>20305</p> <p>20306</p> <p>20307</p> <p>20308</p> <p>20309</p> <p>20310</p>	<p>ARMOIRE 220 X 160 - 4 PORTES TRICOLORES DISTRIBUTION B CORPS DE 40/80/40</p> <p>ARMOIRE 220 X 170 - 4 PORTES TRICOLORES DISTRIBUTION B CORPS DE 45/80/45</p> <p>ARMOIRE 220 X 180 - 4 PORTES TRICOLORES DISTRIBUTION B CORPS DE 45/90/45</p> <p>ARMOIRE 220 X 190 - 4 PORTES TRICOLORES DISTRIBUTION B CORPS DE 45/100/45</p> <p>ARMOIRE 220 X 200 - 4 PORTES TRICOLORES DISTRIBUTION B CORPS DE 50/100/50</p> <p>ARMOIRE 220 X 220 - 4 PORTES TRICOLORES DISTRIBUTION B CORPS DE 60/100/60</p>
 <p>220 cm</p> <p>55 cm</p> <p>160 cm / 170 cm / 180 cm 190 cm / 200 cm / 220 cm</p>	<p>20311</p> <p>20312</p> <p>20313</p> <p>20314</p> <p>20315</p> <p>20316</p>	<p>ARMOIRE 220 X 160 - 4 PORTES + 2 TIROIRS DISTRIBUTION B CORPS DE 40/80/40</p> <p>ARMOIRE 220 X 170 - 4 PORTES + 2 TIROIRS DISTRIBUTION B CORPS DE 45/80/45</p> <p>ARMOIRE 220 X 180 - 4 PORTES + 2 TIROIRS DISTRIBUTION B CORPS DE 45/90/45</p> <p>ARMOIRE 220 X 190 - 4 PORTES + 2 TIROIRS DISTRIBUTION B CORPS DE 45/100/45</p> <p>ARMOIRE 220 X 200 - 4 PORTES + 2 TIROIRS DISTRIBUTION B CORPS DE 50/100/50</p> <p>ARMOIRE 220 X 220 - 4 PORTES + 2 TIROIRS DISTRIBUTION B CORPS DE 60/100/60</p>

MONTAGE A FAIRE / HAUTEUR MINIMUM POUR MONTAGE 228 cm
SE FABRIQUE EN TOUTES LES COULEURS

SCHÉMA	RÉF	DESCRIPTION
	<p>20317</p> <p>20318</p> <p>20319</p>	<p>ARMOIRE 220 X 160 - 4 PORTES + 4 TIROIRS DISTRIBUTION B CORPS DE 40/80/40</p> <p>ARMOIRE 220 X 170 - 4 PORTES + 4 TIROIRS DISTRIBUTION B CORPS DE 45/80/45</p> <p>ARMOIRE 220 X 180 - 4 PORTES + 4 TIROIRS DISTRIBUTION B CORPS DE 45/90/45</p>
	<p>20320</p> <p>20321</p> <p>20322</p>	<p>ARMOIRE 220 X 190 - 4 PORTES + 4 TIROIRS DISTRIBUTION B CORPS DE 45/100/45</p> <p>ARMOIRE 220 X 200 - 4 PORTES + 4 TIROIRS DISTRIBUTION B CORPS DE 50/100/50</p> <p>ARMOIRE 220 X 220 - 4 PORTES + 4 TIROIRS DISTRIBUTION B CORPS DE 60/100/60</p>
	<p>20323</p> <p>20324</p> <p>20325</p>	<p>ARMOIRE 220 X 160 - 4 PORTES + 5 TIROIRS DISTRIBUTION B CORPS DE 40/80/40</p> <p>ARMOIRE 220 X 170 - 4 PORTES + 5 TIROIRS DISTRIBUTION B CORPS DE 45/80/45</p> <p>ARMOIRE 220 X 180 - 4 PORTES + 5 TIROIRS DISTRIBUTION B CORPS DE 45/90/45</p>
	<p>20326</p> <p>20327</p> <p>20328</p>	<p>ARMOIRE 220 X 190 - 4 PORTES + 5 TIROIRS DISTRIBUTION B CORPS DE 45/100/45</p> <p>ARMOIRE 220 X 200 - 4 PORTES + 5 TIROIRS DISTRIBUTION B CORPS DE 50/100/50</p> <p>ARMOIRE 220 X 220 - 4 PORTES + 5 TIROIRS DISTRIBUTION B CORPS DE 60/100/60</p>

MONTAGE A FAIRE / HAUTEUR MINIMUM POUR MONTAGE 228 cm
SE FABRIQUE EN TOUTES LES COULEURS

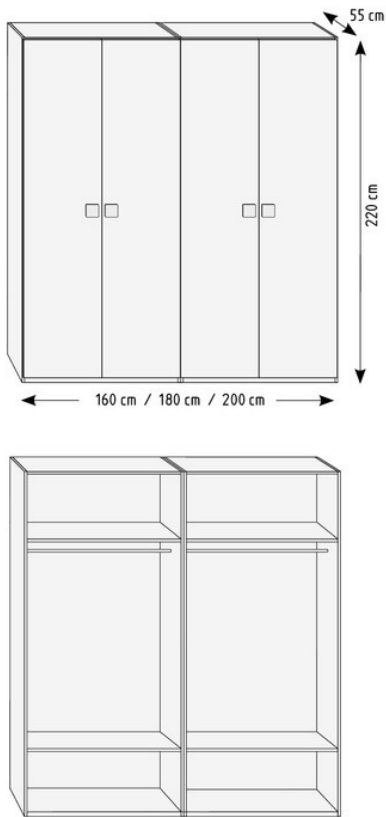
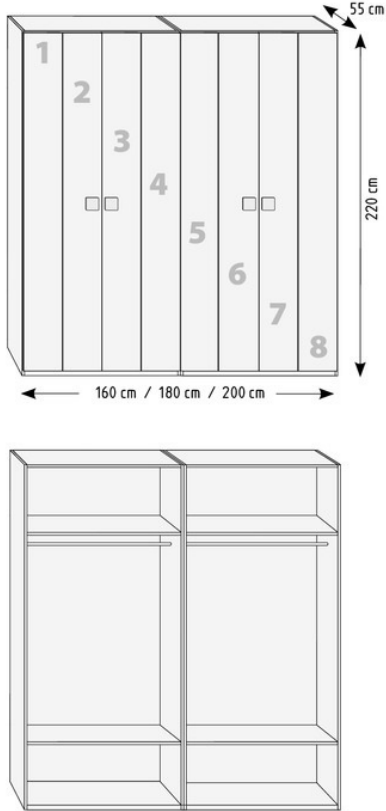

ARMOIRES HAUTEUR 220

SCHÉMA	RÉF	DESCRIPTION
	<p>20329</p> <p>20330</p> <p>20331</p>	<p>ARMOIRE 220 X 160 - 4 PORTES - DISTRIBUTION A CORPS DE 80 / 80</p> <p>ARMOIRE 220 X 180 - 4 PORTES - DISTRIBUTION A CORPS DE 90 / 90</p> <p>ARMOIRE 220 X 200 - 4 PORTES - DISTRIBUTION A CORPS DE 100 / 100</p>
	<p>20332</p> <p>20333</p> <p>20334</p>	<p>ARMOIRE 220 X 160 - 4 PORTES BICOLORES DISTRIBUTION A CORPS DE 80 / 80</p> <p>ARMOIRE 220 X 180 - 4 PORTES BICOLORES DISTRIBUTION A CORPS DE 90 / 90</p> <p>ARMOIRE 220 X 200 - 4 PORTES BICOLORES DISTRIBUTION A CORPS DE 100 / 100</p>

POUR CHOISIR LES DIFFÉRENTES COULEURS DES PORTES
INDIQUER LE N° DE CHAQUE FAÇADE

MONTAGE A FAIRE / HAUTEUR MINIMUM POUR MONTAGE 228 cm
SE FABRIQUE EN TOUTES LES COULEURS

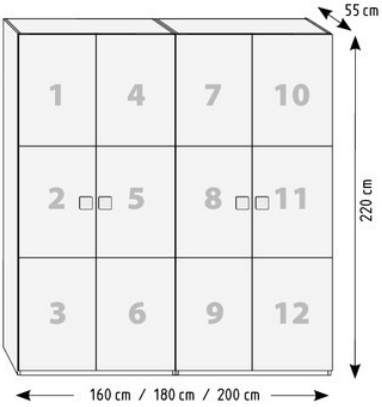
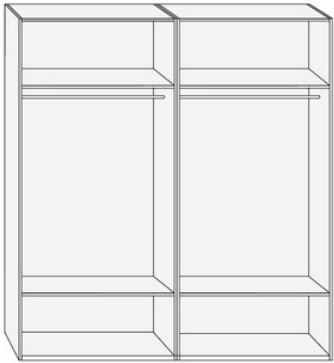
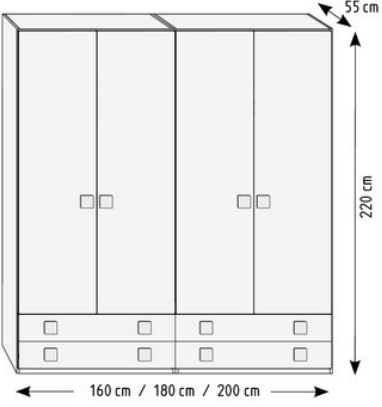
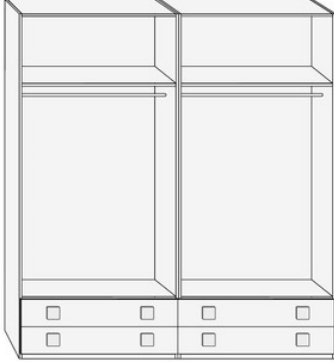
SCHÉMA	RÉF	DESCRIPTION
  <p data-bbox="129 1081 507 1126">POUR CHOISIR LES DIFFÉRENTES COULEURS DES PORTES INDIQUER LE N° DE CHAQUE FAÇADE</p>	<p data-bbox="719 512 1230 591">20335 ARMOIRE 220 X 160 - 4 PORTES TRICOLORES DISTRIBUTION A CORPS DE 80 / 80</p> <p data-bbox="719 663 1230 741">20336 ARMOIRE 220 X 180 - 4 PORTES TRICOLORES DISTRIBUTION A CORPS DE 90 / 90</p> <p data-bbox="719 813 1230 891">20337 ARMOIRE 220 X 200 - 4 PORTES TRICOLORES DISTRIBUTION A CORPS DE 100 / 100</p>	
 	<p data-bbox="719 1417 1230 1496">20338 ARMOIRE 220 X 160 - 4 PORTES + 4 TIROIRS DISTRIBUTION A CORPS DE 80 / 80</p> <p data-bbox="719 1568 1230 1646">20339 ARMOIRE 220 X 180 - 4 PORTES + 4 TIROIRS DISTRIBUTION A CORPS DE 90 / 90</p> <p data-bbox="719 1718 1230 1796">20340 ARMOIRE 220 X 200 - 4 PORTES + 4 TIROIRS DISTRIBUTION A CORPS DE 100 / 100</p>	

MONTAGE A FAIRE / HAUTEUR MINIMUM POUR MONTAGE 228 cm
SE FABRIQUE EN TOUTES LES COULEURS

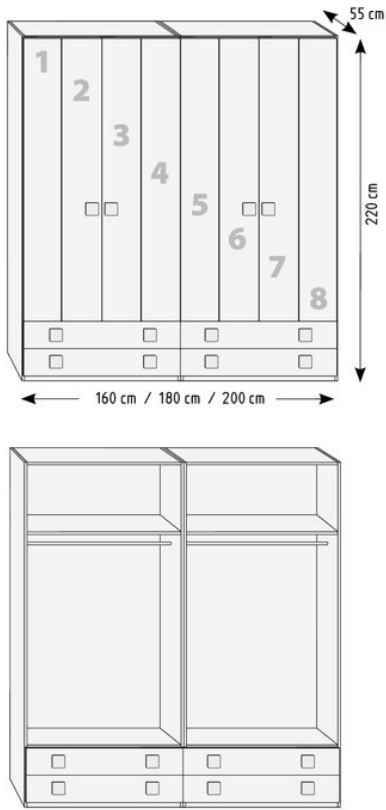
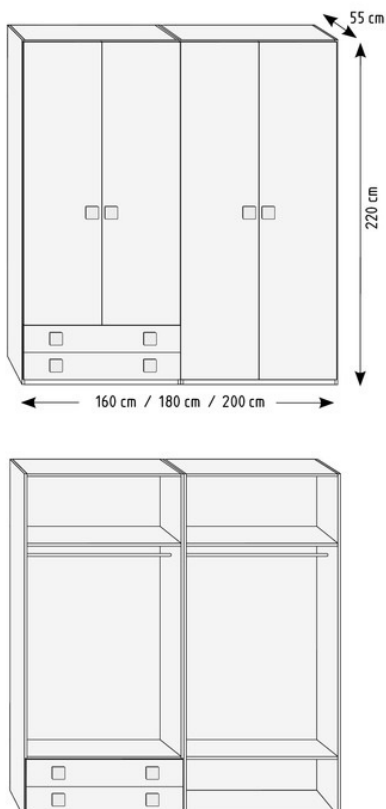

ARMOIRES HAUTEUR 220

SCHÉMA	RÉF	DESCRIPTION
 <p>POUR CHOISIR LES DIFFÉRENTES COULEURS DES PORTES INDIQUER LE N° DE CHAQUE FAÇADE</p>	<p>20341</p> <p>20342</p> <p>20343</p>	<p>ARMOIRE 220 X 160 - 4 PORTES BICOLORES + 4 TIROIRS DISTRIBUTION A CORPS DE 80 / 80</p> <p>ARMOIRE 220 X 180 - 4 PORTES BICOLORES + 4 TIROIRS DISTRIBUTION A CORPS DE 90 / 90</p> <p>ARMOIRE 220 X 200 - 4 PORTES BICOLORES + 4 TIROIRS DISTRIBUTION A CORPS DE 100 / 100</p>
	<p>20344</p> <p>20345</p> <p>20346</p>	<p>ARMOIRE 220 X 160 - 4 PORTES + 2 TIROIRS DISTRIBUTION A CORPS DE 80 / 80</p> <p>ARMOIRE 220 X 180 - 4 PORTES + 2 TIROIRS DISTRIBUTION A CORPS DE 90 / 90</p> <p>ARMOIRE 220 X 200 - 4 PORTES + 2 TIROIRS DISTRIBUTION A CORPS DE 100 / 100</p>

MONTAGE A FAIRE / HAUTEUR MINIMUM POUR MONTAGE 228 cm
SE FABRIQUE EN TOUTES LES COULEURS

SCHÉMA	RÉF	DESCRIPTION
<p>55 cm</p> <p>220 cm</p> <p>160 cm / 180 cm / 200 cm</p>	<p>20347</p> <p>20348</p> <p>20349</p>	<p>ARMOIRE 220 X 160 - 4 PORTES BICOLORES + 2 TIROIRS DISTRIBUTION A CORPS DE 80 / 80</p> <p>ARMOIRE 220 X 180 - 4 PORTES BICOLORES + 2 TIROIRS DISTRIBUTION A CORPS DE 90 / 90</p> <p>ARMOIRE 220 X 200 - 4 PORTES BICOLORES + 2 TIROIRS DISTRIBUTION A CORPS DE 100 / 100</p>
<p>POUR CHOISIR LES DIFFÉRENTES COULEURS DES PORTES INDIQUER LE N° DE CHAQUE FAÇADE</p>		

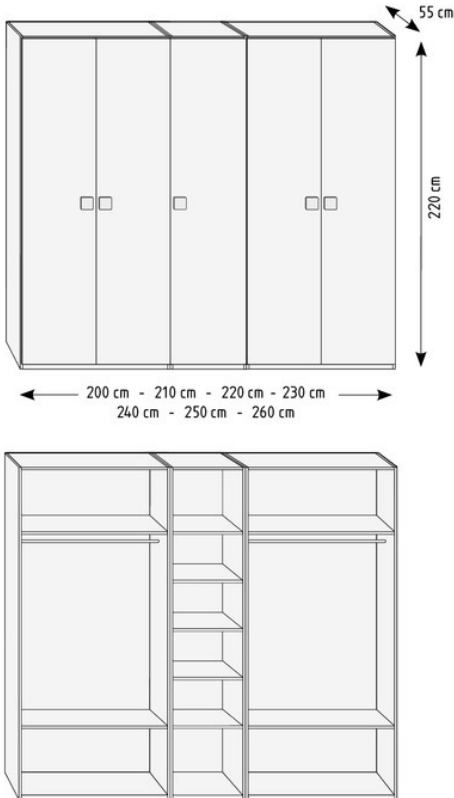
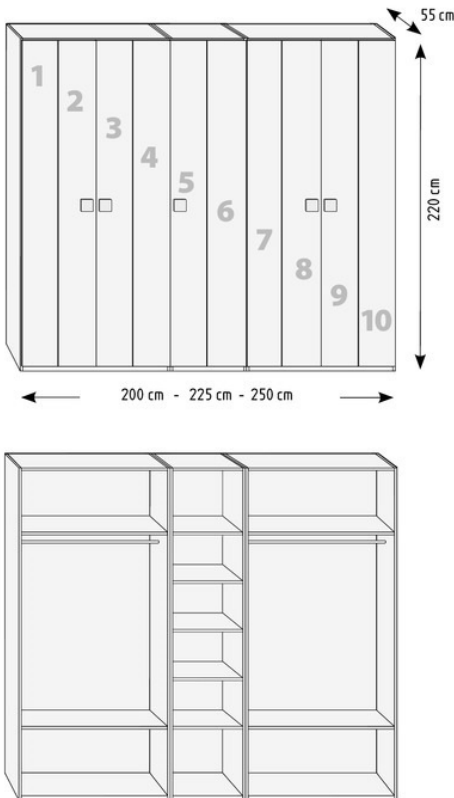

ARMOIRES HAUTEUR 220

SCHÉMA	RÉF	DESCRIPTION
	<p>20350 ARMOIRE 220 X 200 - 5 PORTES CORPS DE 80/40/80</p> <p>20351 ARMOIRE 220 X 210 - 5 PORTES CORPS DE 80/50/80</p> <p>20352 ARMOIRE 220 X 220 - 5 PORTES CORPS DE 90/40/90</p> <p>20353 ARMOIRE 220 X 230 - 5 PORTES CORPS DE 90/50/90</p> <p>20354 ARMOIRE 220 X 240 - 5 PORTES CORPS DE 100/40/100</p> <p>20355 ARMOIRE 220 X 250 - 5 PORTES CORPS DE 100/50/100</p> <p>20356 ARMOIRE 220 X 260 - 5 PORTES CORPS DE 100/60/100</p>	
		<p>20357 ARMOIRE 220 X 200 - 5 PORTES BICOLORES CORPS DE 80/40/80</p> <p>20358 ARMOIRE 220 X 225 - 5 PORTES BICOLORES CORPS DE 90/45/90</p> <p>20359 ARMOIRE 220 X 250 - 5 PORTES BICOLORES CORPS DE 100/50/100</p>

POUR CHOISIR LES DIFFÉRENTES COULEURS DES PORTES
INDIQUER LE N° DE CHAQUE FAÇADE



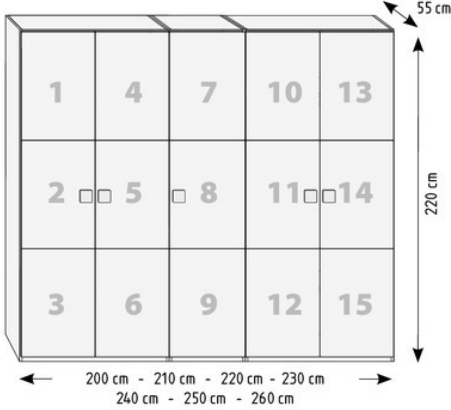
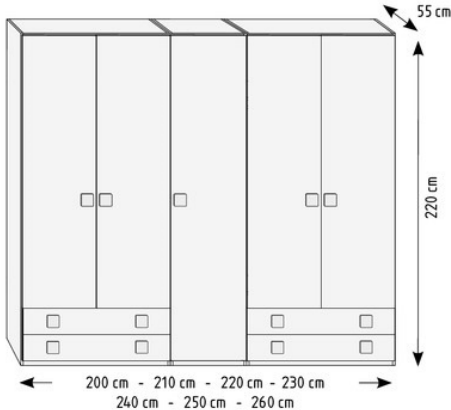

MONTAGE A FAIRE / HAUTEUR MINIMUM POUR MONTAGE 228 cm
SE FABRIQUE EN TOUTES LES COULEURS

SCHÉMA	RÉF	DESCRIPTION
 <p>200 cm - 210 cm - 220 cm - 230 cm 240 cm - 250 cm - 260 cm</p>	<p>20360 ARMOIRE 220 X 200 - 5 PORTES TRICOLORES CORPS DE 80/40/80</p> <p>20361 ARMOIRE 220 X 210 - 5 PORTES TRICOLORES CORPS DE 80/50/80</p> <p>20362 ARMOIRE 220 X 220 - 5 PORTES TRICOLORES CORPS DE 90/40/90</p> <p>20363 ARMOIRE 220 X 230 - 5 PORTES TRICOLORES CORPS DE 90/50/90</p> <p>20364 ARMOIRE 220 X 240 - 5 PORTES TRICOLORES CORPS DE 100/40/100</p> <p>20365 ARMOIRE 220 X 250 - 5 PORTES TRICOLORES CORPS DE 100/50/100</p> <p>20366 ARMOIRE 220 X 260 - 5 PORTES TRICOLORES CORPS DE 100/60/100</p>	
<p>POUR CHOISIR LES DIFFÉRENTES COULEURS DES PORTES INDIQUER LE N° DE CHAQUE FAÇADE</p>  <p>200 cm - 210 cm - 220 cm - 230 cm 240 cm - 250 cm - 260 cm</p>	<p>20367 ARMOIRE 220 X 200 - 5 PORTES + 4 TIROIRS CORPS DE 80/40/80</p> <p>20368 ARMOIRE 220 X 210 - 5 PORTES + 4 TIROIRS CORPS DE 80/50/80</p> <p>20369 ARMOIRE 220 X 220 - 5 PORTES + 4 TIROIRS CORPS DE 90/40/90</p> <p>20370 ARMOIRE 220 X 230 - 5 PORTES + 4 TIROIRS CORPS DE 90/50/90</p> <p>20371 ARMOIRE 220 X 240 - 5 PORTES + 4 TIROIRS CORPS DE 100/40/100</p> <p>20372 ARMOIRE 220 X 250 - 5 PORTES + 4 TIROIRS CORPS DE 100/50/100</p> <p>20373 ARMOIRE 220 X 260 - 5 PORTES + 4 TIROIRS CORPS DE 100/60/100</p>	

MONTAGE A FAIRE / HAUTEUR MINIMUM POUR MONTAGE 228 cm
SE FABRIQUE EN TOUTES LES COULEURS

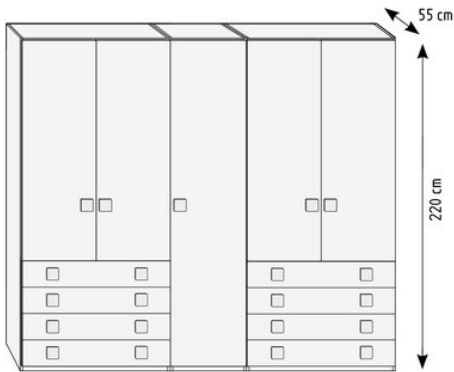

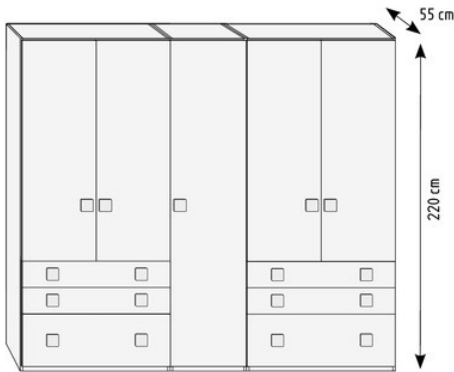
ARMOIRES HAUTEUR 220

SCHÉMA	RÉF	DESCRIPTION
 <p>55 cm</p> <p>220 cm</p> <p>200 cm - 210 cm - 220 cm - 230 cm 240 cm - 250 cm - 260 cm</p>	<p>20374</p> <p>20375</p> <p>20376</p> <p>20377</p> <p>20378</p> <p>20379</p> <p>20380</p>	<p>ARMOIRE 220 X 200 - 5 PORTES + 8 TIROIRS CORPS DE 80/40/80</p> <p>ARMOIRE 220 X 210 - 5 PORTES + 8 TIROIRS CORPS DE 80/50/80</p> <p>ARMOIRE 220 X 220 - 5 PORTES + 8 TIROIRS CORPS DE 90/40/90</p> <p>ARMOIRE 220 X 230 - 5 PORTES + 8 TIROIRS CORPS DE 90/50/90</p> <p>ARMOIRE 220 X 240 - 5 PORTES + 8 TIROIRS CORPS DE 100/40/100</p> <p>ARMOIRE 220 X 250 - 5 PORTES + 8 TIROIRS CORPS DE 100/50/100</p> <p>ARMOIRE 220 X 260 - 5 PORTES + 8 TIROIRS CORPS DE 100/60/100</p>
		
 <p>55 cm</p> <p>220 cm</p> <p>200 cm - 210 cm - 220 cm - 230 cm 240 cm - 250 cm - 260 cm</p>	<p>20381</p> <p>20382</p> <p>20383</p> <p>20384</p> <p>20385</p> <p>20386</p> <p>20387</p>	<p>ARMOIRE 220 X 200 - 5 PORTES + 4 TIROIRS + 2 GRANDS TIROIRS CORPS DE 80/40/80</p> <p>ARMOIRE 220 X 210 - 5 PORTES + 4 TIROIRS + 2 GRANDS TIROIRS CORPS DE 80/50/80</p> <p>ARMOIRE 220 X 220 - 5 PORTES + 4 TIROIRS + 2 GRANDS TIROIRS CORPS DE 90/40/90</p> <p>ARMOIRE 220 X 230 - 5 PORTES + 4 TIROIRS + 2 GRANDS TIROIRS CORPS DE 90/50/90</p> <p>ARMOIRE 220 X 240 - 5 PORTES + 4 TIROIRS + 2 GRANDS TIROIRS CORPS DE 100/40/100</p> <p>ARMOIRE 220 X 250 - 5 PORTES + 4 TIROIRS + 2 GRANDS TIROIRS CORPS DE 100/50/100</p> <p>ARMOIRE 220 X 260 - 5 PORTES + 4 TIROIRS + 2 GRANDS TIROIRS CORPS DE 100/60/100</p>
		

MONTAGE A FAIRE / HAUTEUR MINIMUM POUR MONTAGE 228 cm
SE FABRIQUE EN TOUTES LES COULEURS

ARMOIRES PORTES COULISSANTES HAUTEUR 220

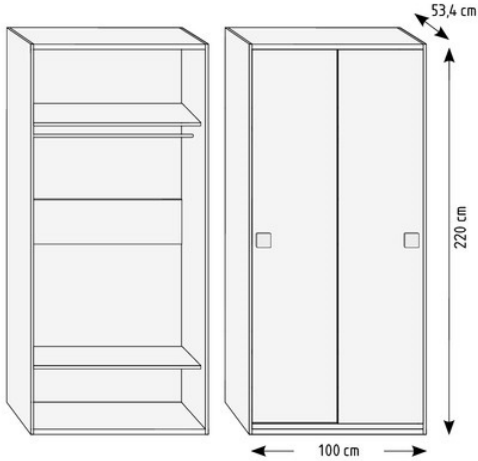
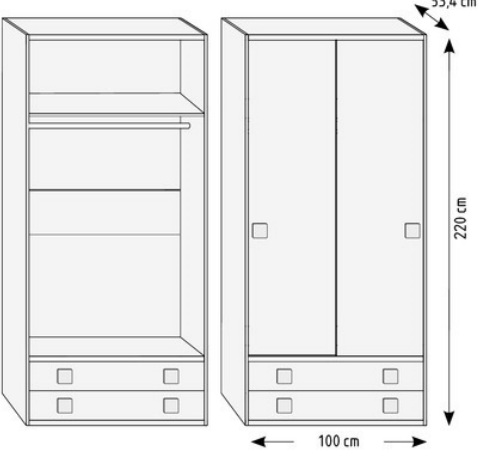
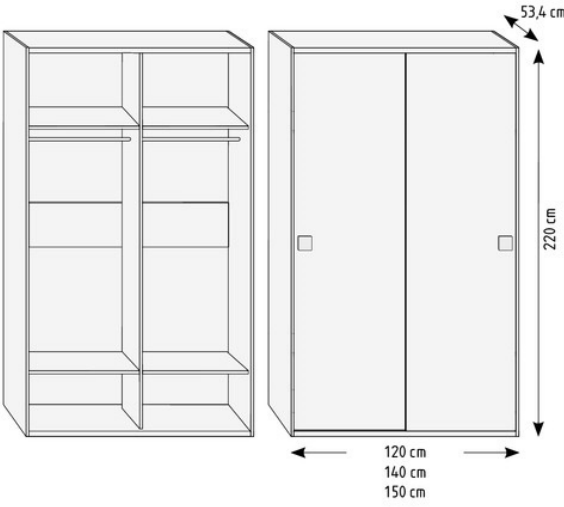
SCHÉMA	RÉF	DESCRIPTION
	20388	ARMOIRE 220 X 100 - 2 PORTES COULISSANTES (POSSIBILITÉ DE METTRE BLOC DE TIROIRS RÉF. 21525)
	20389	ARMOIRE 220 X 100 2 PORTES COULISSANTES + 2 TIROIRS
	20390 20391 20392	ARMOIRE 220 X 120 - 2 PORTES COULISSANTES (POSSIBILITÉ DE METTRE BLOC DE TIROIRS RÉF. 21538) ARMOIRE 220 X 140 2 PORTES COULISSANTES (POSSIBILITÉ DE METTRE BLOC DE TIROIRS RÉF. 21539) ARMOIRE 220 X 150 - 2 PORTES COULISSANTES (POSSIBILITÉ DE METTRE BLOC DE TIROIRS RÉF. 21540)

MONTAGE A FAIRE / HAUTEUR MINIMUM POUR MONTAGE 228 cm
 SE FABRIQUE EN TOUTES LES COULEURS



ARMOIRES PORTES COULISSANTES HAUTEUR 220

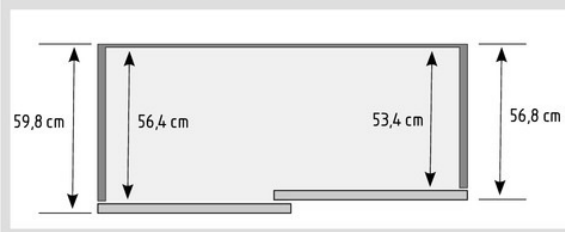

POUR LE MONTAGE D'UNE ARMOIRE DE 4 PORTES IL FAUT 1 ARMOIRE À GAUCHE ET UNE À DROITE.



SCHÉMA	RÉF	DESCRIPTION
--------	-----	-------------

ARMOIRE A GAUCHE

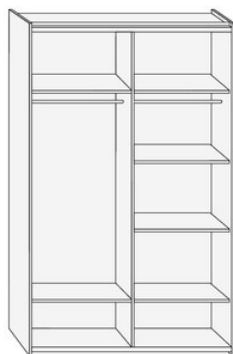

COULEUR DU PROFIL GRIS METAL
POUR COULEUR COMBINABLE AUGMENTE 28 PTS
PAR PORTE

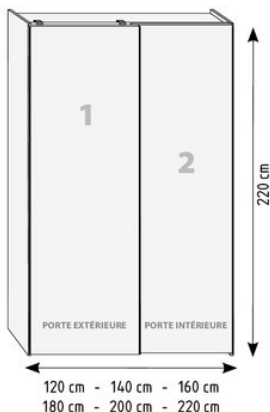

- 20393** ARMOIRE 220 X 120 - 2 PORTES COULISSANTES EXTERIEURES A GAUCHE
- 20394** ARMOIRE 220 X 140 - 2 PORTES COULISSANTES EXTERIEURES A GAUCHE
- 20395** ARMOIRE 220 X 160 - 2 PORTES COULISSANTES EXTERIEURES A GAUCHE
- 20396** ARMOIRE 220 X 180 - 2 PORTES COULISSANTES EXTERIEURES A GAUCHE
- 20397** ARMOIRE 220 X 200 - 2 PORTES COULISSANTES EXTERIEURES A GAUCHE
- 20398** ARMOIRE 220 X 220 - 2 PORTES COULISSANTES EXTERIEURES A GAUCHE

POUR CHOISIR LES DIFFÉRENTES COULEURS DES PORTES INDIQUER LE N° DE CHAQUE FAÇADE

ARMOIRE A GAUCHE

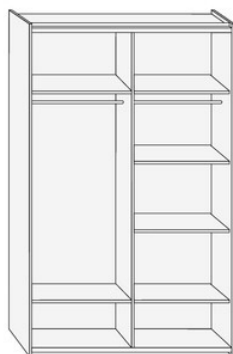

COULEUR DU PROFIL GRIS METAL
POUR COULEUR COMBINABLE AUGMENTE 28 PTS
PAR PORTE

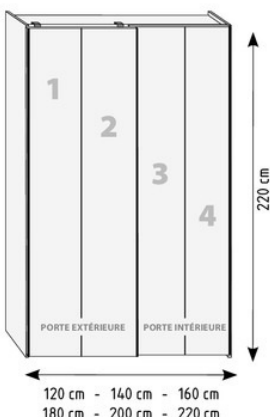

- 20399** ARMOIRE 220 X 120 - 2 PORTES COULISSANTES EXTERIEURES BICOLORES A GAUCHE
- 20400** ARMOIRE 220 X 140 - 2 PORTES COULISSANTES EXTERIEURES BICOLORES A GAUCHE
- 20401** ARMOIRE 220 X 160 - 2 PORTES COULISSANTES EXTERIEURES BICOLORES A GAUCHE
- 20402** ARMOIRE 220 X 180 - 2 PORTES COULISSANTES EXTERIEURES BICOLORES A GAUCHE
- 20403** ARMOIRE 220 X 200 - 2 PORTES COULISSANTES EXTERIEURES BICOLORES A GAUCHE
- 20404** ARMOIRE 220 X 220 - 2 PORTES COULISSANTES EXTERIEURES BICOLORES A GAUCHE

POUR CHOISIR LES DIFFÉRENTES COULEURS DES PORTES INDIQUER LE N° DE CHAQUE FAÇADE

ARMOIRE A GAUCHE

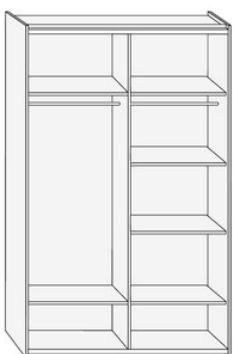

COULEUR DU PROFIL GRIS METAL
POUR COULEUR COMBINABLE AUGMENTE 28 PTS
PAR PORTE

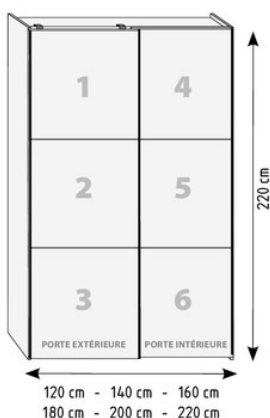

- 20405** ARMOIRE 220 X 120 - 2 PORTES COULISSANTES EXTERIEURES TRICOLORES A GAUCHE
- 20406** ARMOIRE 220 X 140 - 2 PORTES COULISSANTES EXTERIEURES TRICOLORES A GAUCHE
- 20407** ARMOIRE 220 X 160 - 2 PORTES COULISSANTES EXTERIEURES TRICOLORES A GAUCHE
- 20408** ARMOIRE 220 X 180 - 2 PORTES COULISSANTES EXTERIEURES TRICOLORES A GAUCHE
- 20409** ARMOIRE 220 X 200 - 2 PORTES COULISSANTES EXTERIEURES TRICOLORES A GAUCHE
- 20410** ARMOIRE 220 X 220 - 2 PORTES COULISSANTES EXTERIEURES TRICOLORES A GAUCHE

POUR CHOISIR LES DIFFÉRENTES COULEURS DES PORTES INDIQUER LE N° DE CHAQUE FAÇADE

MONTAGE A FAIRE / HAUTEUR MINIMUM POUR MONTAGE 248 cm
SE FABRIQUE EN TOUTES LES COULEURS

ARMOIRES PORTES COULISSANTES HAUTEUR 220

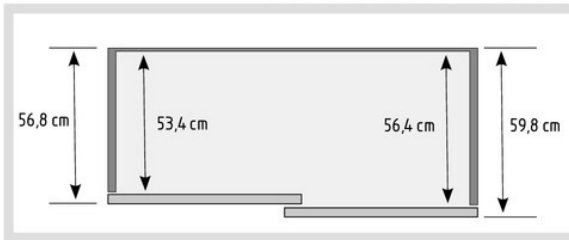

POUR LE MONTAGE D'UNE ARMOIRE DE 4 PORTES IL FAUT 1 ARMOIRE À GAUCHE ET UNE À DROITE.



SCHÉMA	RÉF	DESCRIPTION
--------	-----	-------------

ARMOIRE A DROITE

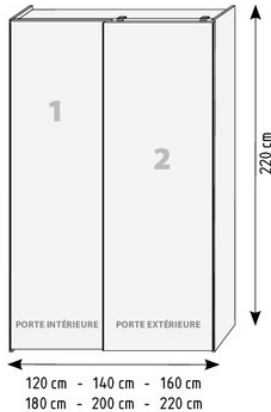

COULEUR DU PROFIL GRIS METAL
POUR COULEUR COMBINABLE AUGMENTE 28 PTS
PAR PORTE

POUR CHOISIR LES DIFFÉRENTES COULEURS DES PORTES INDIQUER LE N° DE CHAQUE FAÇADE

- 20411** ARMOIRE 220 X 120 - 2 PORTES COULISSANTES EXTERIEURES A DROITE
- 20412** ARMOIRE 220 X 140 - 2 PORTES COULISSANTES EXTERIEURES A DROITE
- 20413** ARMOIRE 220 X 160 - 2 PORTES COULISSANTES EXTERIEURES A DROITE
- 20414** ARMOIRE 220 X 180 - 2 PORTES COULISSANTES EXTERIEURES A DROITE
- 20415** ARMOIRE 220 X 200 - 2 PORTES COULISSANTES EXTERIEURES A DROITE
- 20416** ARMOIRE 220 X 220 - 2 PORTES COULISSANTES EXTERIEURES A DROITE

ARMOIRE A DROITE

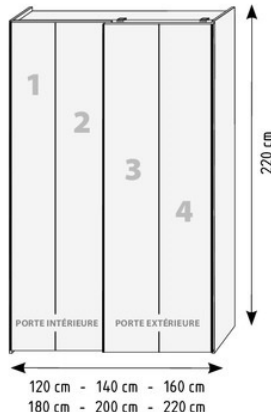

COULEUR DU PROFIL GRIS METAL
POUR COULEUR COMBINABLE AUGMENTE 28 PTS
PAR PORTE

POUR CHOISIR LES DIFFÉRENTES COULEURS DES PORTES INDIQUER LE N° DE CHAQUE FAÇADE

- 20417** ARMOIRE 220 X 120 - 2 PORTES COULISSANTES EXTERIEURES BICOLORES A DROITE
- 20418** ARMOIRE 220 X 140 - 2 PORTES COULISSANTES EXTERIEURES BICOLORES A DROITE
- 20419** ARMOIRE 220 X 160 - 2 PORTES COULISSANTES EXTERIEURES BICOLORES A DROITE
- 20420** ARMOIRE 220 X 180 - 2 PORTES COULISSANTES EXTERIEURES BICOLORES A DROITE
- 20421** ARMOIRE 220 X 200 - 2 PORTES COULISSANTES EXTERIEURES BICOLORES A DROITE
- 20422** ARMOIRE 220 X 220 - 2 PORTES COULISSANTES EXTERIEURES BICOLORES A DROITE

ARMOIRE A DROITE

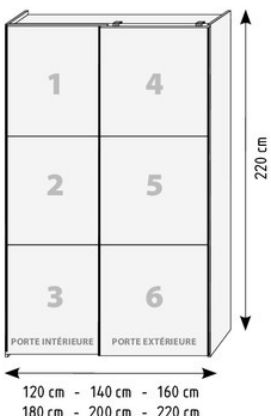

COULEUR DU PROFIL GRIS METAL
POUR COULEUR COMBINABLE AUGMENTE 28 PTS
PAR PORTE

POUR CHOISIR LES DIFFÉRENTES COULEURS DES PORTES INDIQUER LE N° DE CHAQUE FAÇADE

- 20423** ARMOIRE 220 X 120 - 2 PORTES COULISSANTES EXTERIEURES TRICOLORES A DROITE
- 20424** ARMOIRE 220 X 140 - 2 PORTES COULISSANTES EXTERIEURES TRICOLORES A DROITE
- 20425** ARMOIRE 220 X 160 - 2 PORTES COULISSANTES EXTERIEURES TRICOLORES A DROITE
- 20426** ARMOIRE 220 X 180 - 2 PORTES COULISSANTES EXTERIEURES TRICOLORES A DROITE
- 20427** ARMOIRE 220 X 200 - 2 PORTES COULISSANTES EXTERIEURES TRICOLORES A DROITE
- 20428** ARMOIRE 220 X 220 - 2 PORTES COULISSANTES EXTERIEURES TRICOLORES A DROITE

MONTAGE A FAIRE / HAUTEUR MINIMUM POUR MONTAGE 248 cm
SE FABRIQUE EN TOUTES LES COULEURS

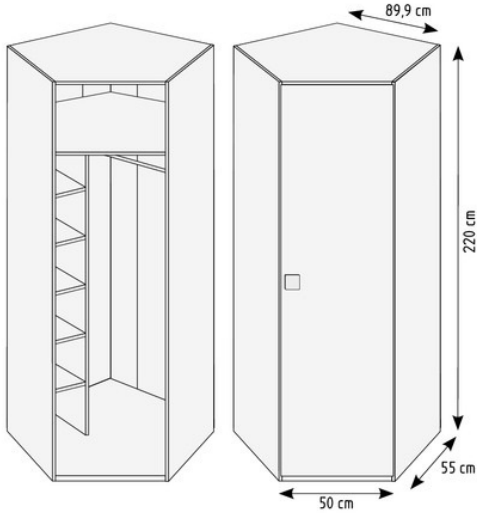
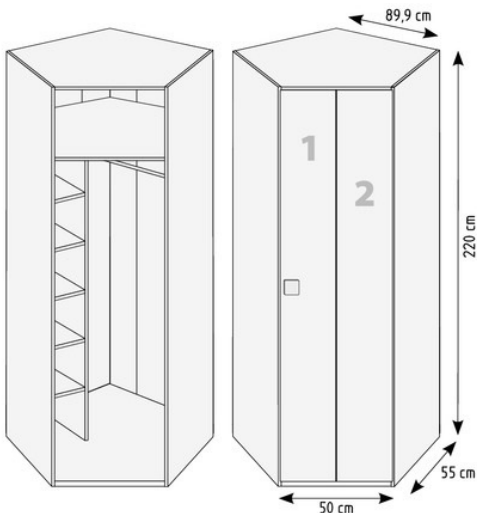
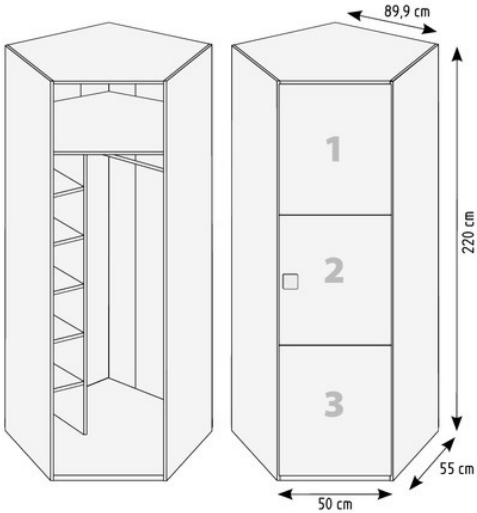

ARMOIRES D'ANGLE HAUTEUR 220

SCHÉMA	RÉF	DESCRIPTION
<p>LE BLOC D'ÉTAGÈRE INTÉRIEURE NE PERMET PAS DE TIROIRS</p> 	20429	ARMOIRE D'ANGLE 220 - 1 PORTE A DROITE
<p>LE BLOC D'ÉTAGÈRE INTÉRIEURE NE PERMET PAS DE TIROIRS</p> 	20430	ARMOIRE D'ANGLE 220 - 1 PORTE BICOLORE A DROITE
<p>POUR CHOISIR LES DIFFÉRENTES COULEURS DES PORTES INDIQUER LE N° DE CHAQUE FAÇADE</p> <p>LE BLOC D'ÉTAGÈRE INTÉRIEURE NE PERMET PAS DE TIROIRS</p>  <p>POUR CHOISIR LES DIFFÉRENTES COULEURS DES PORTES INDIQUER LE N° DE CHAQUE FAÇADE</p>	20431	ARMOIRE D'ANGLE 220 - 1 PORTE TRICOLORE A DROITE

MONTAGE A FAIRE / HAUTEUR MINIMUM POUR MONTAGE 228 cm
SE FABRIQUE EN TOUTES LES COULEURS

ARMOIRES D'ANGLE HAUTEUR 220

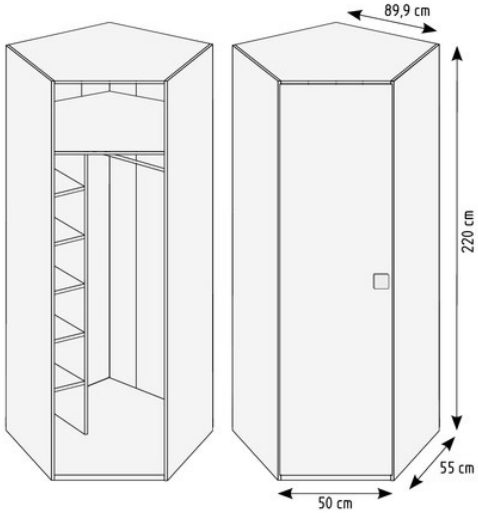
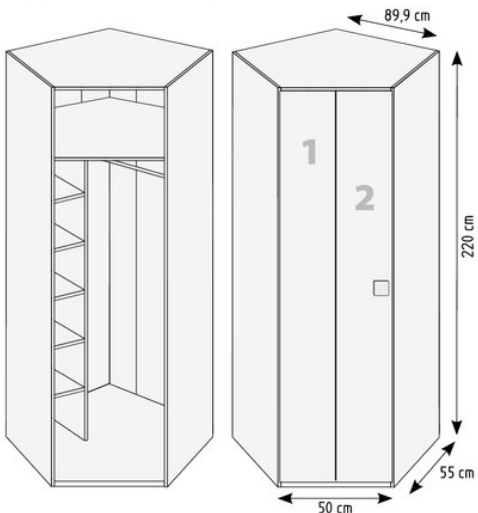
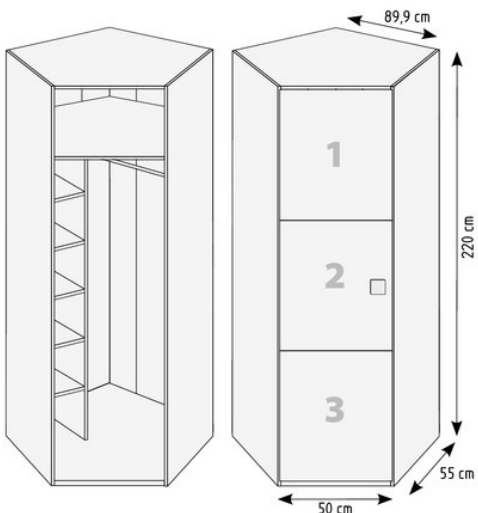
SCHÉMA	RÉF	DESCRIPTION
<p>LE BLOC D'ÉTAGÈRE INTÉRIEURE NE PERMET PAS DE TIROIRS</p> 	20432	ARMOIRE D'ANGLE 220 - 1 PORTE A GAUCHE
<p>LE BLOC D'ÉTAGÈRE INTÉRIEURE NE PERMET PAS DE TIROIRS</p> 	20433	ARMOIRE D'ANGLE 220 - 1 PORTE BICOLORE A GAUCHE
<p>POUR CHOISIR LES DIFFÉRENTES COULEURS DES PORTES INDIQUER LE N° DE CHAQUE FAÇADE</p> <p>LE BLOC D'ÉTAGÈRE INTÉRIEURE NE PERMET PAS DE TIROIRS</p>  <p>POUR CHOISIR LES DIFFÉRENTES COULEURS DES PORTES INDIQUER LE N° DE CHAQUE FAÇADE</p>	20434	ARMOIRE D'ANGLE 220 - 1 PORTE TRICOLORE A GAUCHE

MONTAGE A FAIRE / HAUTEUR MINIMUM POUR MONTAGE 228 cm
SE FABRIQUE EN TOUTES LES COULEURS

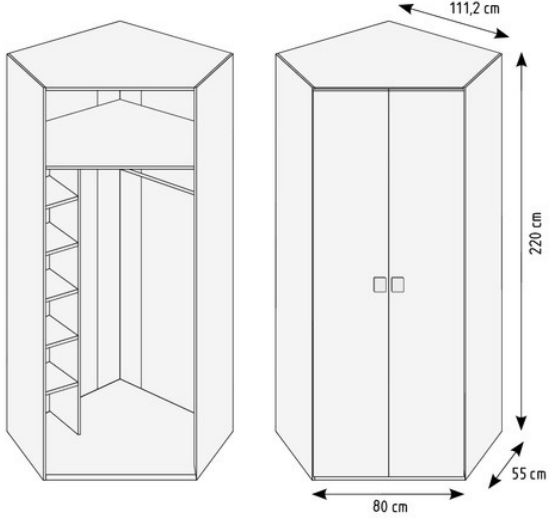
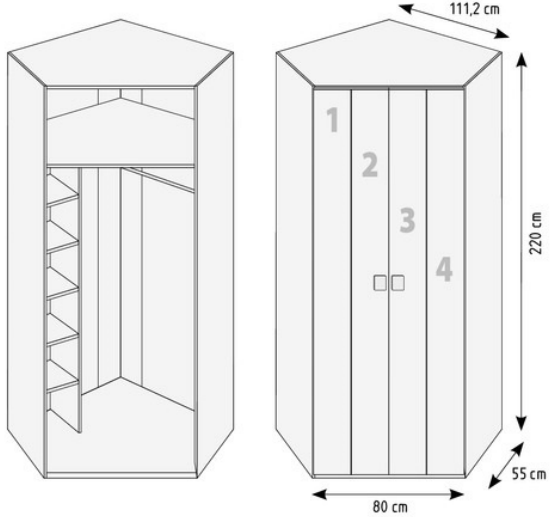
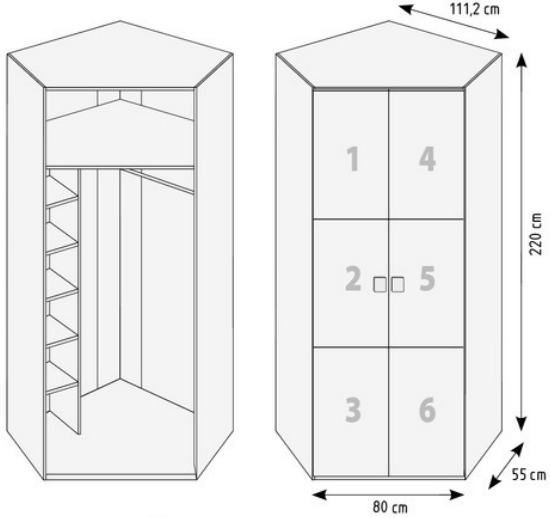

ARMOIRES D'ANGLE HAUTEUR 220

SCHÉMA	RÉF	DESCRIPTION
<p>LE BLOC D'ÉTAGÈRE INTÉRIEURE NE PERMET PAS DE TIROIRS</p> 	20435	ARMOIRE D'ANGLE 220 - 2 PORTES
<p>LE BLOC D'ÉTAGÈRE INTÉRIEURE NE PERMET PAS DE TIROIRS</p> 	20436	ARMOIRE D'ANGLE 220 - 2 PORTES BICOLORES
<p>POUR CHOISIR LES DIFFÉRENTES COULEURS DES PORTES INDIQUER LE N° DE CHAQUE FAÇADE</p> <p>LE BLOC D'ÉTAGÈRE INTÉRIEURE NE PERMET PAS DE TIROIRS</p>  <p>POUR CHOISIR LES DIFFÉRENTES COULEURS DES PORTES INDIQUER LE N° DE CHAQUE FAÇADE</p>	20437	ARMOIRE D'ANGLE 220 - 2 PORTES TRICOLORS

MONTAGE A FAIRE / HAUTEUR MINIMUM POUR MONTAGE 228 cm
SE FABRIQUE EN TOUTES LES COULEURS

ARMOIRES D'ANGLE HAUTEUR 220

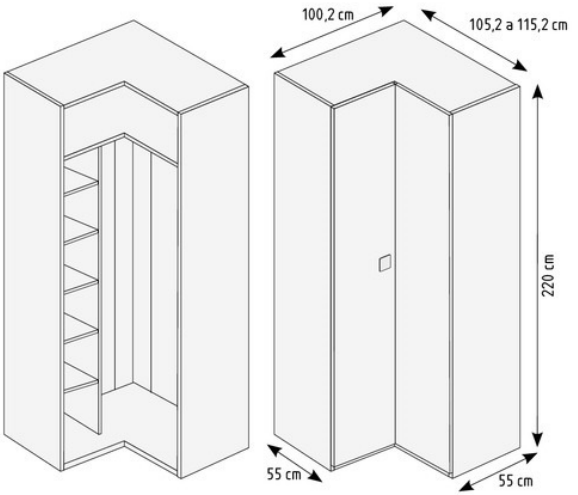
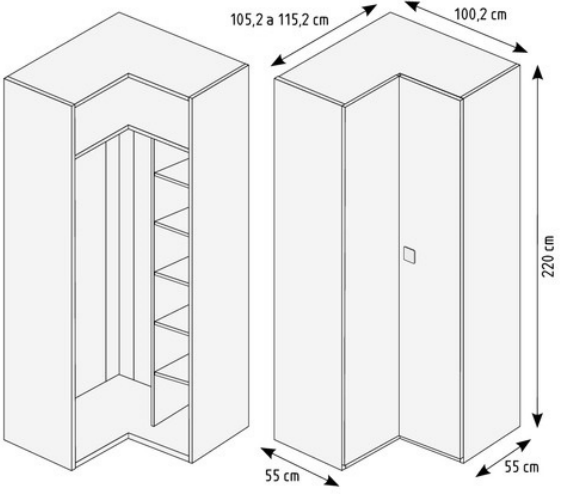
SCHÉMA	RÉF	DESCRIPTION
<p>LE BLOC D'ÉTAGÈRE INTÉRIEURE NE PERMET PAS DE TIROIRS</p> 	20438	<p>SUR MESURE</p> <p>ARMOIRE D'ANGLE DROIT 220 DE 100.2 X 105.2 A 115.2 A DROITE</p>
<p>LE BLOC D'ÉTAGÈRE INTÉRIEURE NE PERMET PAS DE TIROIRS</p> 	20439	<p>SUR MESURE</p> <p>ARMOIRE D'ANGLE DROIT 220 DE 105.2 X 115.2 X 100.2 A GAUCHE</p>

POSITION CORRECTE DE L'ARMOIRE D'ANGLE DROIT A COTÉ DU LIT OU COMPACT



105,2 cm

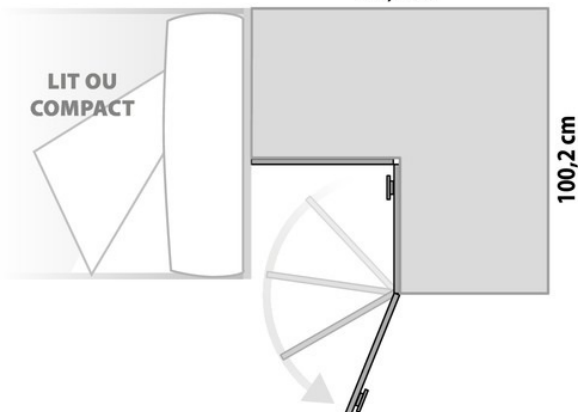

100,2 cm

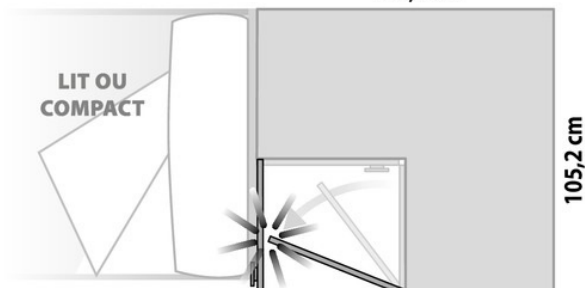

MONTAGE A FAIRE / HAUTEUR MINIMUM POUR MONTAGE 228 cm
SE FABRIQUE EN TOUTES LES COULEURS

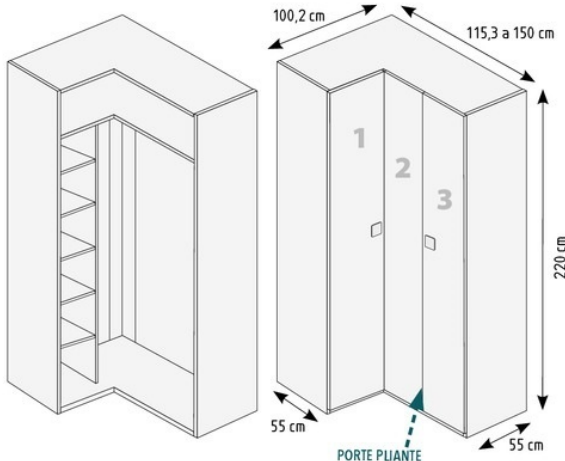
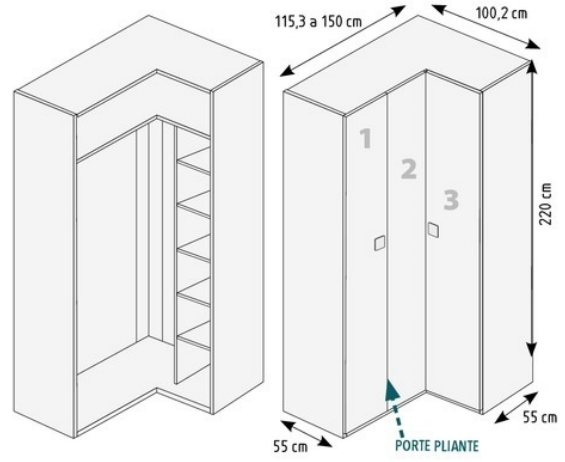

ARMOIRES D'ANGLE HAUTEUR 220

SCHÉMA	RÉF	DESCRIPTION
<p>LE BLOC D'ÉTAGÈRE INTÉRIEURE NE PERMET PAS DE TIROIRS</p>  <p>POUR CHOISIR LES DIFFÉRENTES COULEURS DES PORTES INDIQUER LE N° DE CHAQUE FAÇADE</p> <p>LE BLOC D'ÉTAGÈRE INTÉRIEURE NE PERMET PAS DE TIROIRS</p>	<p>20440</p>	<p>SUR MESURE</p> <p>ARMOIRE D'ANGLE DROIT 220 PORTES PLIANTE DE 100,2 X 115,3 A 150 A DROITE</p>
 <p>POUR CHOISIR LES DIFFÉRENTES COULEURS DES PORTES INDIQUER LE N° DE CHAQUE FAÇADE</p>	<p>20441</p>	<p>SUR MESURE</p> <p>ARMOIRE D'ANGLE DROIT 220 PORTES PLIANTE DE 115,3 A 150 X 100,2 A GAUCHE</p>

POSITION CORRECTE DE L'ARMOIRE D'ANGLE DROIT A COTÉ DU LIT OU COMPACT

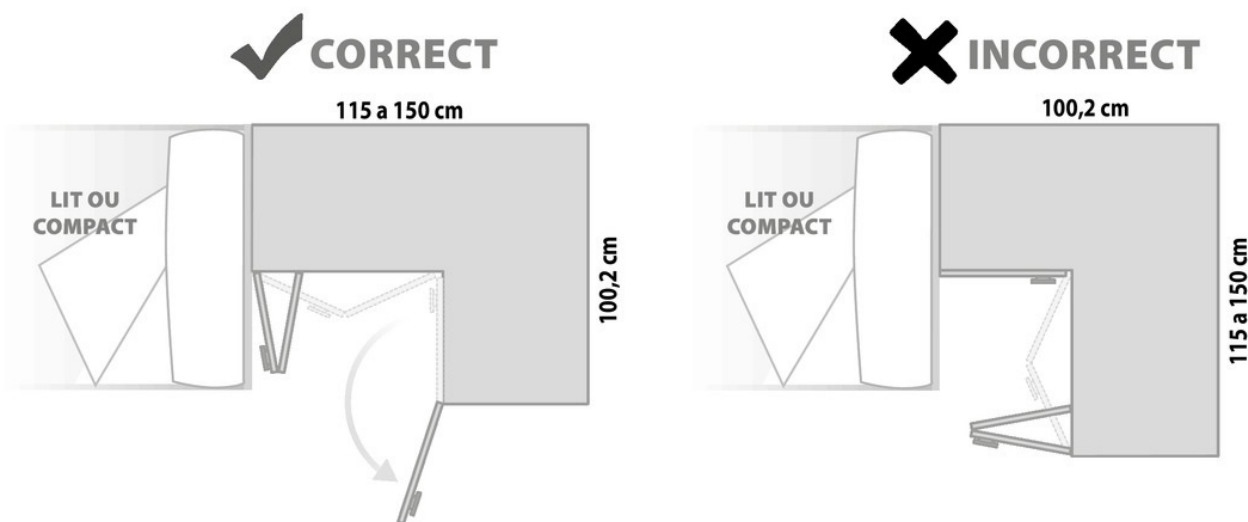

MONTAGE A FAIRE / HAUTEUR MINIMUM POUR MONTAGE 228 cm
SE FABRIQUE EN TOUTES LES COULEURS

ARMOIRES D'ANGLE HAUTEUR 220

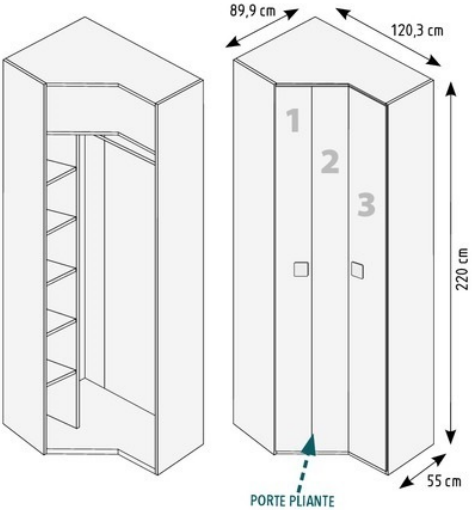
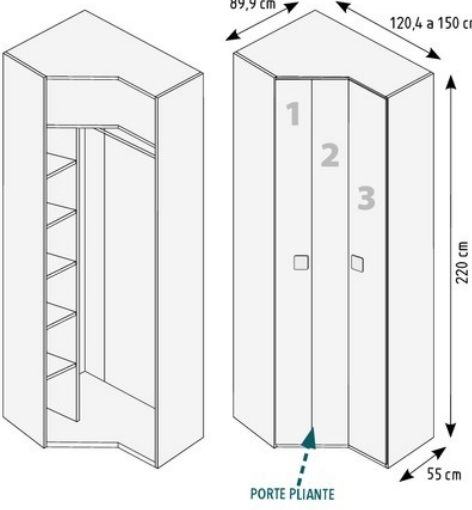
SCHÉMA	RÉF	DESCRIPTION
<p>LE BLOC D'ÉTAGÈRE INTÉRIEURE NE PERMET PAS DE TIROIRS</p>  <p>89,9 cm</p> <p>120,3 cm</p> <p>220 cm</p> <p>55 cm</p> <p>1</p> <p>2</p> <p>3</p> <p>PORTE PLIANTE</p> <p>POUR CHOISIR LES DIFFÉRENTES COULEURS DES PORTES INDIQUER LE N° DE CHAQUE FAÇADE</p>	<p>20442</p>	<p>ARMOIRE D'ANGLE 220 PROLONGATION A DROITE DE 89.9 X 120.3</p>
<p>LE BLOC D'ÉTAGÈRE INTÉRIEURE NE PERMET PAS DE TIROIRS</p>  <p>89,9 cm</p> <p>120,4 à 150 cm</p> <p>220 cm</p> <p>55 cm</p> <p>1</p> <p>2</p> <p>3</p> <p>PORTE PLIANTE</p> <p>POUR CHOISIR LES DIFFÉRENTES COULEURS DES PORTES INDIQUER LE N° DE CHAQUE FAÇADE</p>	<p>20443</p>	<p>SUR MESURE</p> <p>ARMOIRE D'ANGLE 220 PROLONGATION A DROITE SUR MESURE DE 89.9 X 120.4 A 150CM</p>

POSITION CORRECTE DE L'ARMOIRE D'ANGLE DROIT A COTÉ DU LIT OU COMPACT

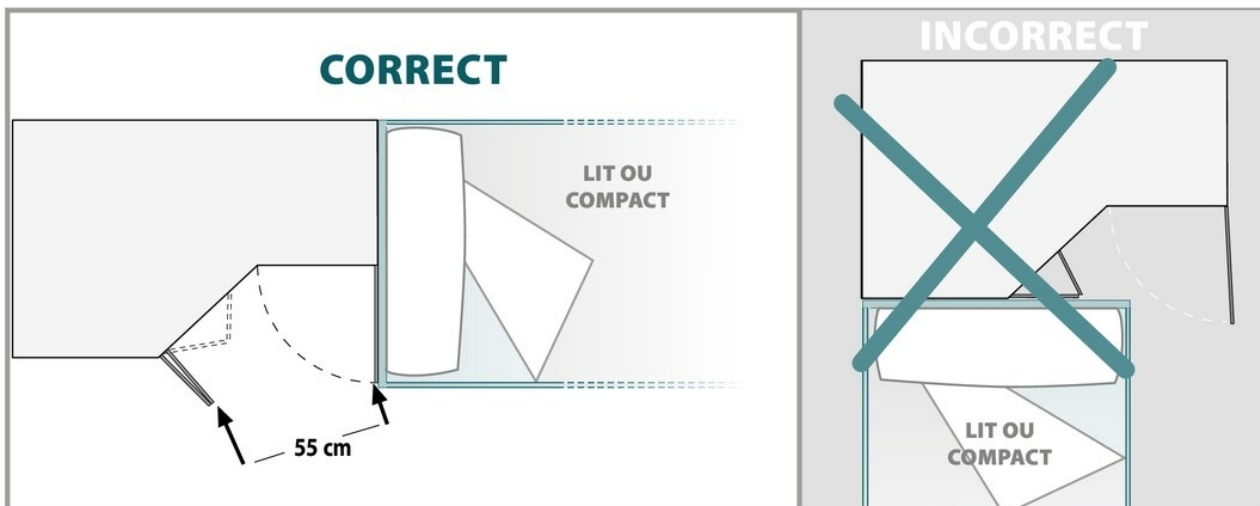

MONTAGE A FAIRE / HAUTEUR MINIMUM POUR MONTAGE 228 cm
SE FABRIQUE EN TOUTES LES COULEURS

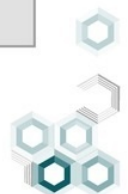

ARMOIRES D'ANGLE HAUTEUR 220

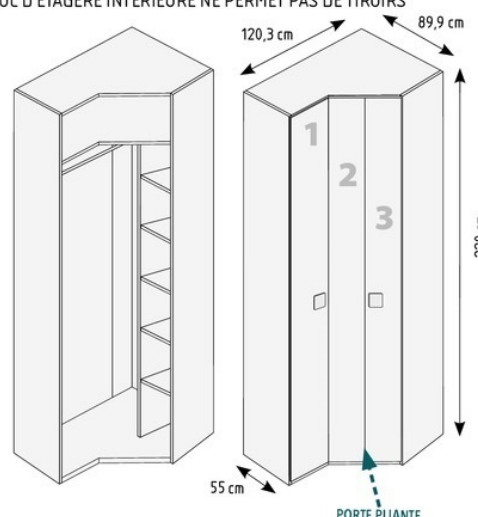
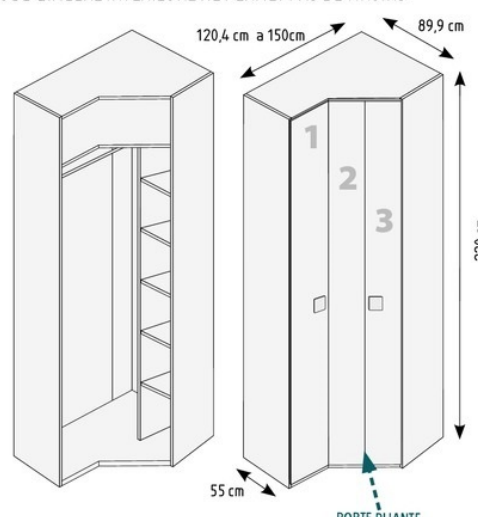
SCHÉMA	RÉF	DESCRIPTION
<p>LE BLOC D'ÉTAGÈRE INTÉRIEURE NE PERMET PAS DE TIROIRS</p>  <p>120,3 cm</p> <p>89,9 cm</p> <p>220 cm</p> <p>55 cm</p> <p>PORTE PLIANTE</p> <p>POUR CHOISIR LES DIFFÉRENTES COULEURS DES PORTES INDIQUER LE N° DE CHAQUE FAÇADE</p>	<p>20444</p>	<p>ARMOIRE D'ANGLE 220 PROLONGATION A GAUCHE DE 120.3 X 89.9 CM</p>
<p>LE BLOC D'ÉTAGÈRE INTÉRIEURE NE PERMET PAS DE TIROIRS</p>  <p>120,4 cm à 150cm</p> <p>89,9 cm</p> <p>220 cm</p> <p>55 cm</p> <p>PORTE PLIANTE</p> <p>POUR CHOISIR LES DIFFÉRENTES COULEURS DES PORTES INDIQUER LE N° DE CHAQUE FAÇADE</p>	<p>20445</p>	<p>SUR MESURE</p> <p>ARMOIRE D'ANGLE 220 PROLONGATION A GAUCHE SUR MESURE DE 120.4 A 150 X 89.9 CM</p>

POSITION CORRECTE DE L'ARMOIRE D'ANGLE DROIT A COTÉ DU LIT OU COMPACT

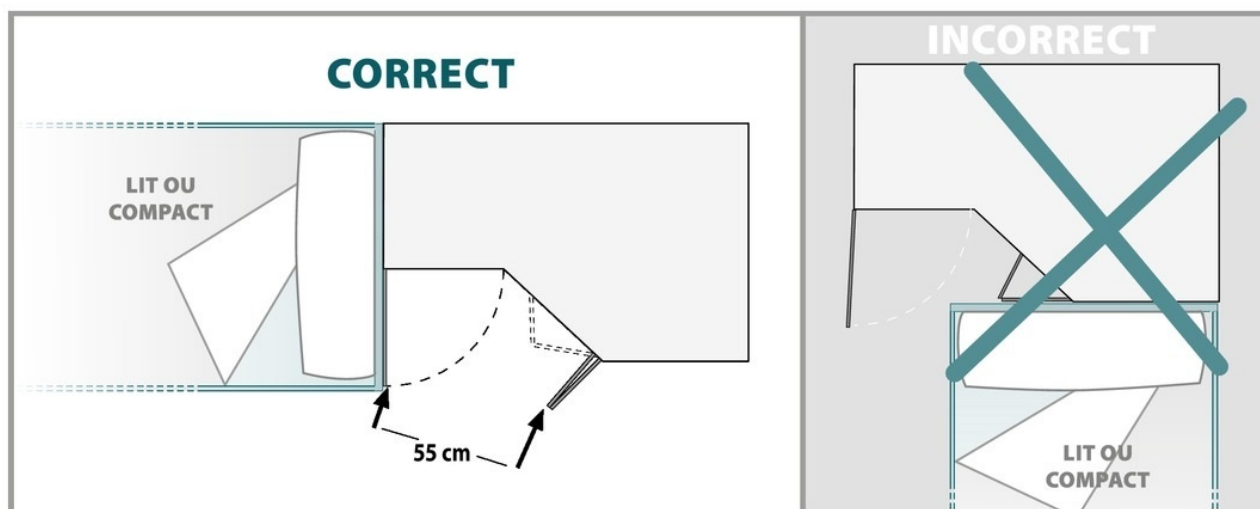

MONTAGE A FAIRE / HAUTEUR MINIMUM POUR MONTAGE 228 cm
SE FABRIQUE EN TOUTES LES COULEURS

ARMOIRES D'ANGLE HAUTEUR 220

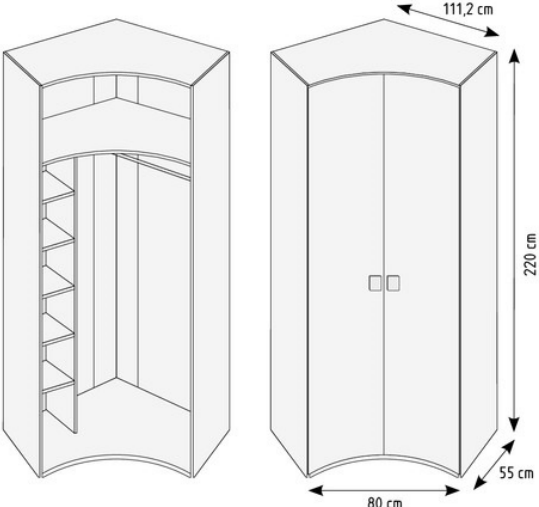
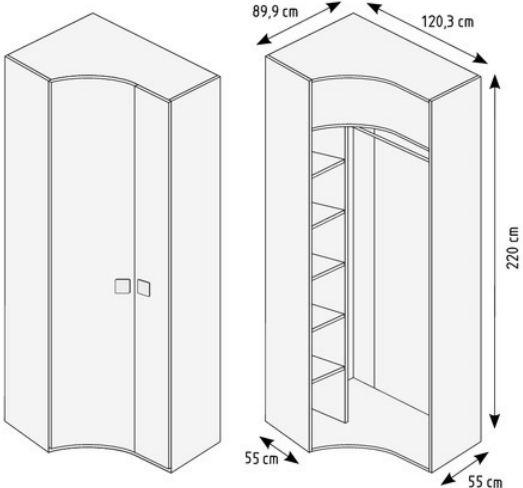
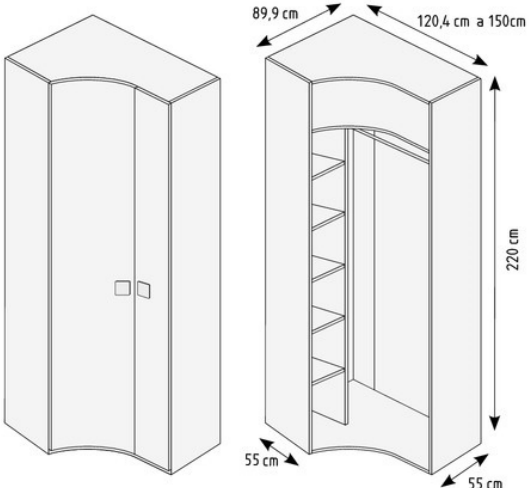
SCHÉMA	RÉF	DESCRIPTION
<p>LE BLOC D'ÉTAGÈRE INTÉRIEURE NE PERMET PAS DE TIROIRS</p> 	<p>20446</p>	<p>ARMOIRE D'ANGLE 220 - 2 PORTES COURBES</p>
<p>LE BLOC D'ÉTAGÈRE INTÉRIEURE NE PERMET PAS DE TIROIRS</p> 	<p>20447</p>	<p>ARMOIRE D'ANGLE 220 - 1 PORTE COURBE PROLONGATION A DROITE DE 89.9 X 120.3 CM</p>
<p>LE BLOC D'ÉTAGÈRE INTÉRIEURE NE PERMET PAS DE TIROIRS</p> 	<p>20448</p>	<p style="text-align: center;">SUR MESURE</p> <p>ARMOIRE D'ANGLE 220 - 1 PORTE COURBE PROLONGATION A DROITE DE 89.9 X 120.4 A 150CM</p>

MONTAGE A FAIRE / HAUTEUR MINIMUM POUR MONTAGE 228 cm
SE FABRIQUE EN TOUTES LES COULEURS

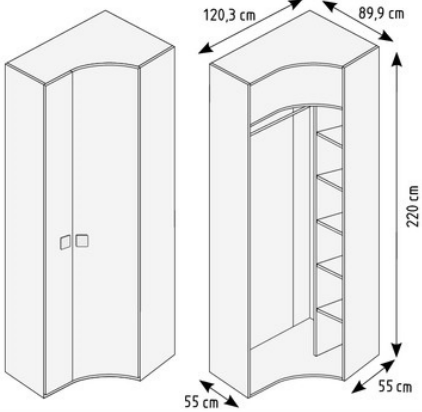
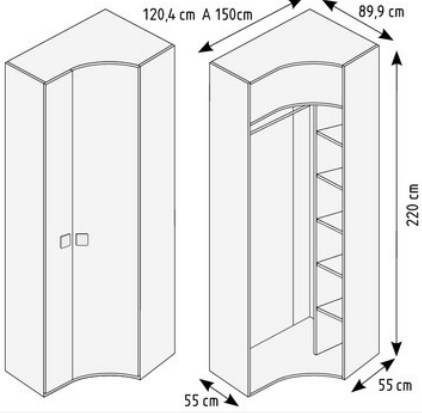
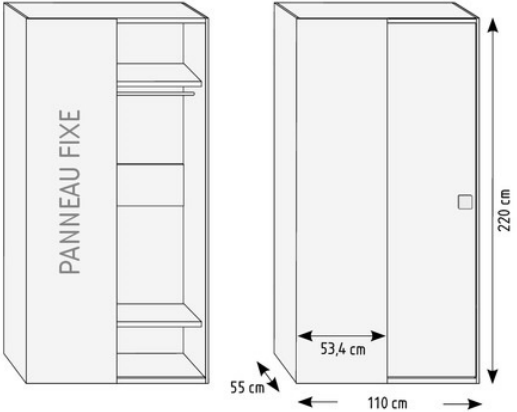
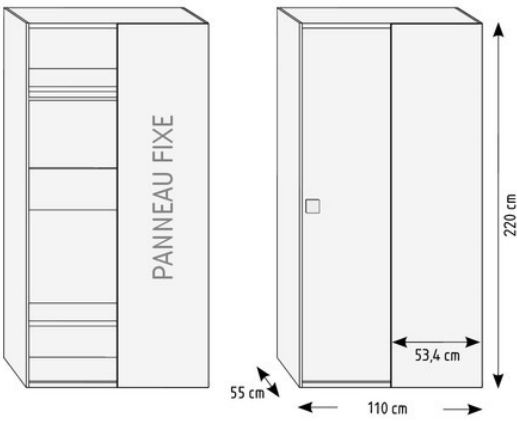

ARMOIRES D'ANGLE HAUTEUR 220

SCHÉMA	RÉF	DESCRIPTION
<p>LE BLOC D'ÉTAGÈRE INTÉRIEURE NE PERMET PAS DE TIROIRS</p> 	<p>20449</p>	<p>ARMOIRE D'ANGLE 220 - 1 PORTE COURBE PROLONGATION A GAUCHE DE 120.3 X 89.9 CM</p>
<p>LE BLOC D'ÉTAGÈRE INTÉRIEURE NE PERMET PAS DE TIROIRS</p> 	<p>20450</p>	<p style="text-align: center;">SUR MESURE</p> <p>ARMOIRE D'ANGLE 220 - 1 PORTE COURBE PROLONGATION A GAUCHE DE 120.4 A 150 X 89.9 CM</p>
	<p>20451</p>	<p>ARMOIRE D'ANGLE 220 X 110 A DROITE 1 PORTE COULISSANTE</p>
	<p>20452</p>	<p>ARMOIRE D'ANGLE 220 X 110 A GAUCHE 1 PORTE COULISSANTE</p>

MONTAGE A FAIRE / HAUTEUR MINIMUM POUR MONTAGE 228 cm
SE FABRIQUE EN TOUTES LES COULEURS

ARMOIRES D'ANGLE PROFONDEUR 100 HAUTEUR 220

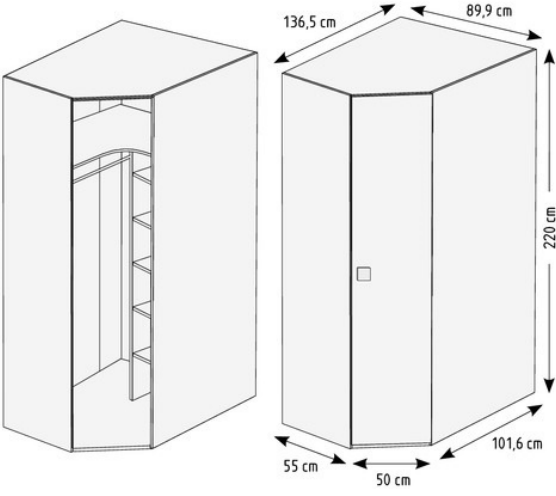
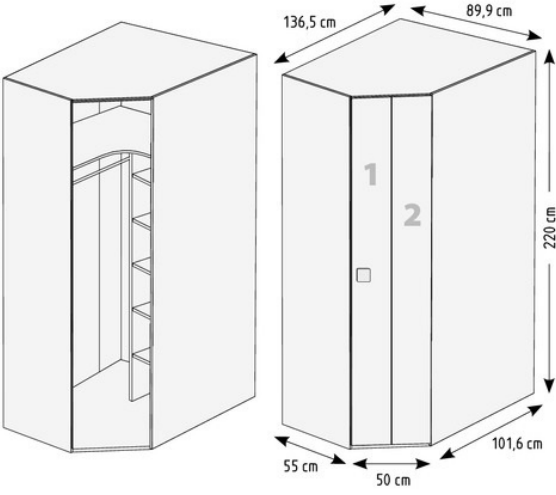
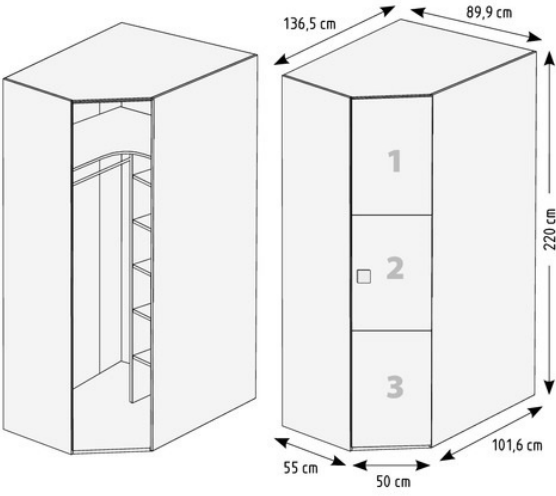
SCHÉMA	RÉF	DESCRIPTION
<p>LE BLOC D'ÉTAGÈRE INTÉRIEURE NE PERMET PAS DE TIROIRS</p> 	20453	ARMOIRE D'ANGLE 220 - 1 PORTE PROFONDEUR 100 A DROITE
<p>LE BLOC D'ÉTAGÈRE INTÉRIEURE NE PERMET PAS DE TIROIRS</p> 	20454	ARMOIRE D'ANGLE 220 - 1 PORTE BICOLORE PROFONDEUR 100 A DROITE
<p>POUR CHOISIR LES DIFFÉRENTES COULEURS DES PORTES INDIQUER LE N° DE CHAQUE FAÇADE</p> <p>LE BLOC D'ÉTAGÈRE INTÉRIEURE NE PERMET PAS DE TIROIRS</p> 	20455	ARMOIRE D'ANGLE 220 - 1 PORTE TRICOLORE PROFONDEUR 100 A DROITE

MONTAGE A FAIRE / HAUTEUR MINIMUM POUR MONTAGE 228 cm
SE FABRIQUE EN TOUTES LES COULEURS

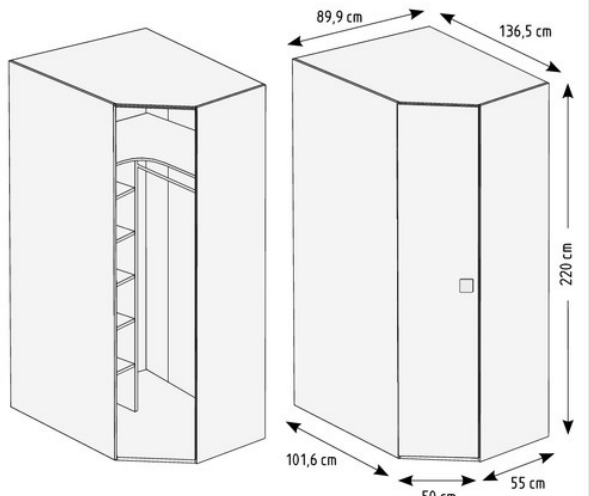
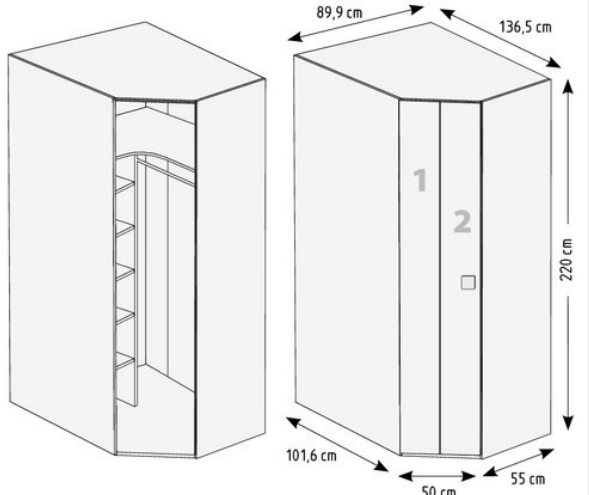
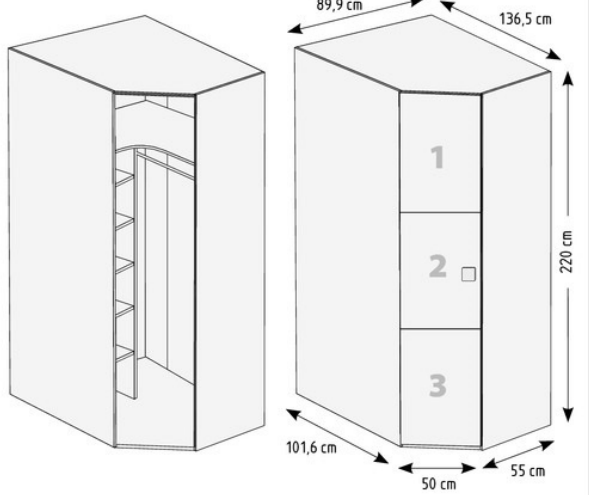

ARMOIRES D'ANGLE PROFONDEUR 100 HAUTEUR 220

SCHÉMA	RÉF	DESCRIPTION
<p>LE BLOC D'ÉTAGÈRE INTÉRIEURE NE PERMET PAS DE TIROIRS</p> 	<p>20456</p>	<p>ARMOIRE D'ANGLE 220 - 1 PORTE PROFONDEUR 100 A GAUCHE</p>
<p>LE BLOC D'ÉTAGÈRE INTÉRIEURE NE PERMET PAS DE TIROIRS</p>  <p>POUR CHOISIR LES DIFFÉRENTES COULEURS DES PORTES INDIQUER LE N° DE CHAQUE FAÇADE</p>	<p>20457</p>	<p>ARMOIRE D'ANGLE 220 - 1 PORTE BICOLORE PROFONDEUR 100 A GAUCHE</p>
<p>LE BLOC D'ÉTAGÈRE INTÉRIEURE NE PERMET PAS DE TIROIRS</p>  <p>POUR CHOISIR LES DIFFÉRENTES COULEURS DES PORTES INDIQUER LE N° DE CHAQUE FAÇADE</p>	<p>20458</p>	<p>ARMOIRE D'ANGLE 220 - 1 PORTE TRICOLORE PROFONDEUR 100 A GAUCHE</p>

MONTAGE A FAIRE / HAUTEUR MINIMUM POUR MONTAGE 228 cm
SE FABRIQUE EN TOUTES LES COULEURS

ARMOIRES D'ANGLE PROFONDEUR 100 HAUTEUR 220

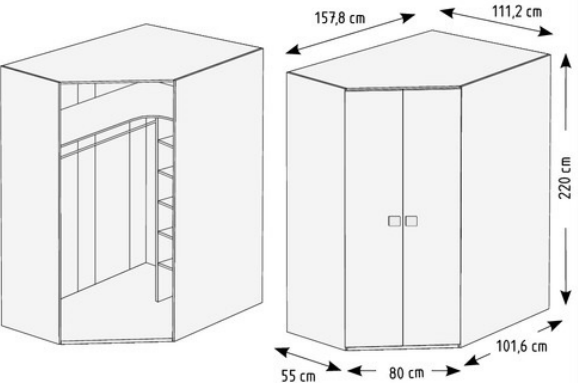
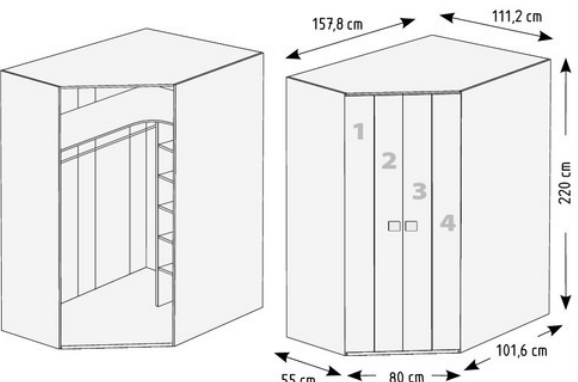
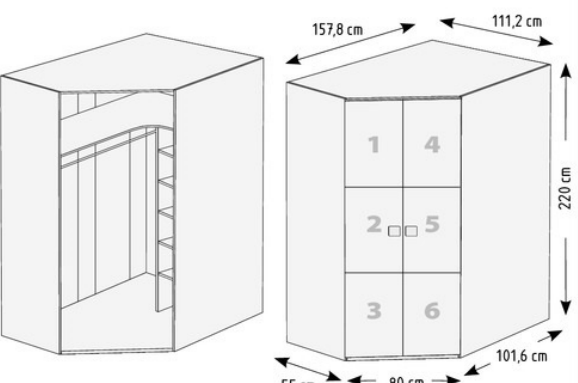
SCHÉMA	RÉF	DESCRIPTION
<p>LE BLOC D'ÉTAGÈRE INTÉRIEURE NE PERMET PAS DE TIROIRS</p> 	<p>20459</p>	<p>ARMOIRE D'ANGLE 220 - 2 PORTES PROFONDEUR 100 A DROITE</p>
<p>LE BLOC D'ÉTAGÈRE INTÉRIEURE NE PERMET PAS DE TIROIRS</p> 	<p>20460</p>	<p>ARMOIRE D'ANGLE 220 - 2 PORTES BICOLORES PROFONDEUR 100 A DROITE</p>
<p>POUR CHOISIR LES DIFFÉRENTES COULEURS DES PORTES INDIQUER LE N° DE CHAQUE FAÇADE</p> <p>LE BLOC D'ÉTAGÈRE INTÉRIEURE NE PERMET PAS DE TIROIRS</p>  <p>POUR CHOISIR LES DIFFÉRENTES COULEURS DES PORTES INDIQUER LE N° DE CHAQUE FAÇADE</p>	<p>20461</p>	<p>ARMOIRE D'ANGLE 220 - 2 PORTES TRICOLORES PROFONDEUR 100 A DROITE</p>

MONTAGE A FAIRE / HAUTEUR MINIMUM POUR MONTAGE 228 cm
SE FABRIQUE EN TOUTES LES COULEURS

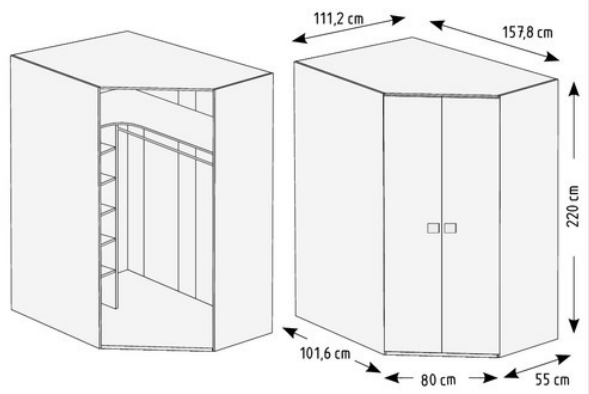
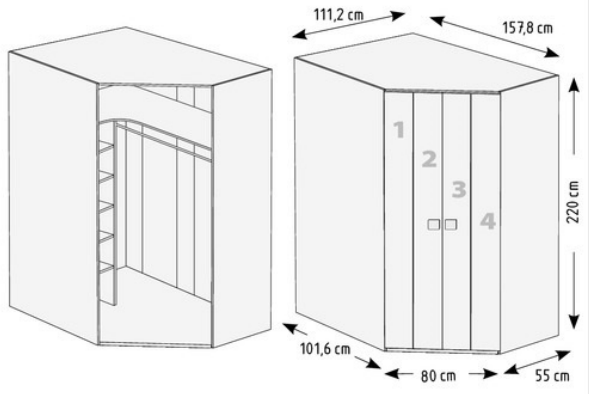
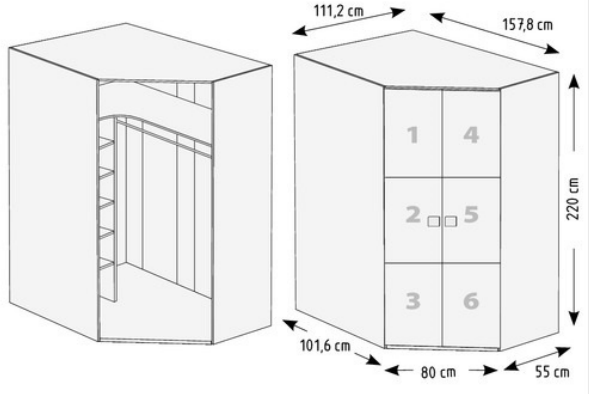

ARMOIRES D'ANGLE PROFONDEUR 100 HAUTEUR 220

SCHÉMA	RÉF	DESCRIPTION
<p>LE BLOC D'ÉTAGÈRE INTÉRIEURE NE PERMET PAS DE TIROIRS</p> 	20462	ARMOIRE D'ANGLE 220 - 2 PORTES PROFONDEUR 100 A GAUCHE
<p>LE BLOC D'ÉTAGÈRE INTÉRIEURE NE PERMET PAS DE TIROIRS</p> 	20463	ARMOIRE D'ANGLE 220 - 2 PORTES BICOLORES PROFONDEUR 100 A GAUCHE
<p>POUR CHOISIR LES DIFFÉRENTES COULEURS DES PORTES INDIQUER LE N° DE CHAQUE FAÇADE</p> <p>LE BLOC D'ÉTAGÈRE INTÉRIEURE NE PERMET PAS DE TIROIRS</p>  <p>POUR CHOISIR LES DIFFÉRENTES COULEURS DES PORTES INDIQUER LE N° DE CHAQUE FAÇADE</p>	20464	ARMOIRE D'ANGLE 220 - 2 PORTES TRICOLORES PROFONDEUR 100 A GAUCHE

MONTAGE A FAIRE / HAUTEUR MINIMUM POUR MONTAGE 228 cm
SE FABRIQUE EN TOUTES LES COULEURS

ARMOIRES D'ANGLE PROFONDEUR 100 HAUTEUR 220

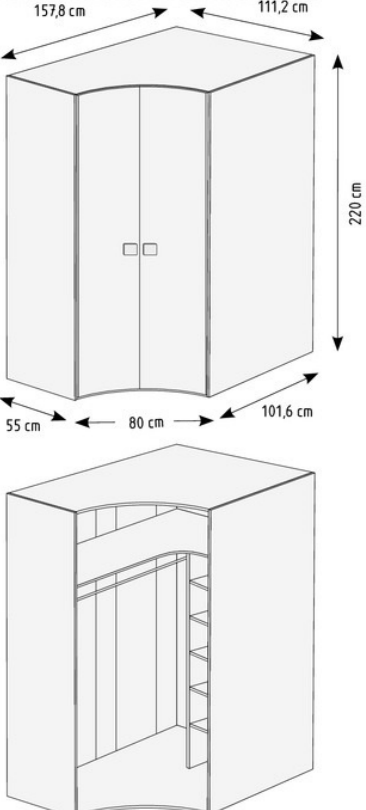
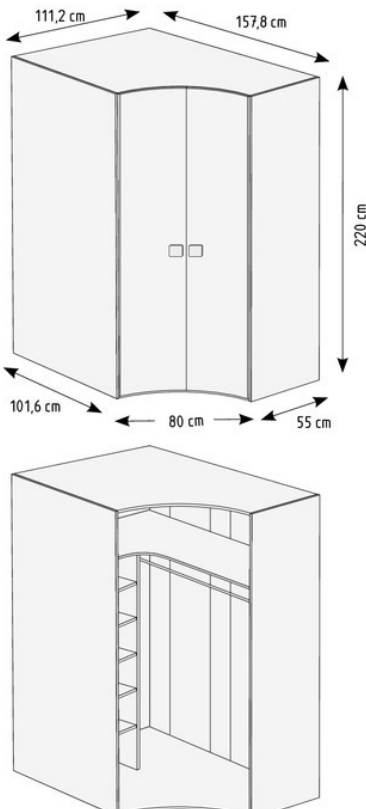
SCHÉMA	RÉF	DESCRIPTION
<p>LE BLOC D'ÉTAGÈRE INTÉRIEURE NE PERMET PAS DE TIROIRS</p>  <p>157,8 cm 111,2 cm 220 cm 55 cm 80 cm 101,6 cm</p>	<p>20465</p>	<p>ARMOIRE D'ANGLE 220 - 2 PORTES COURBES PROFONDEUR 100 A DROITE</p>
<p>LE BLOC D'ÉTAGÈRE INTÉRIEURE NE PERMET PAS DE TIROIRS</p>  <p>111,2 cm 157,8 cm 220 cm 101,6 cm 80 cm 55 cm</p>	<p>20466</p>	<p>ARMOIRE D'ANGLE 220 - 2 PORTES COURBES PROFONDEUR 100 A GAUCHE</p>

MONTAGE A FAIRE / HAUTEUR MINIMUM POUR MONTAGE 228 cm
SE FABRIQUE EN TOUTES LES COULEURS

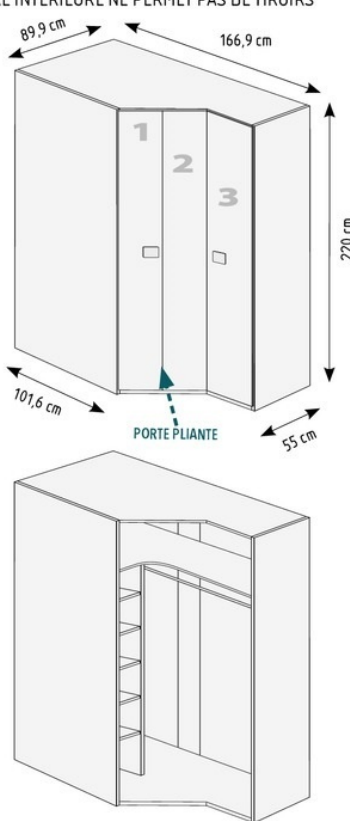
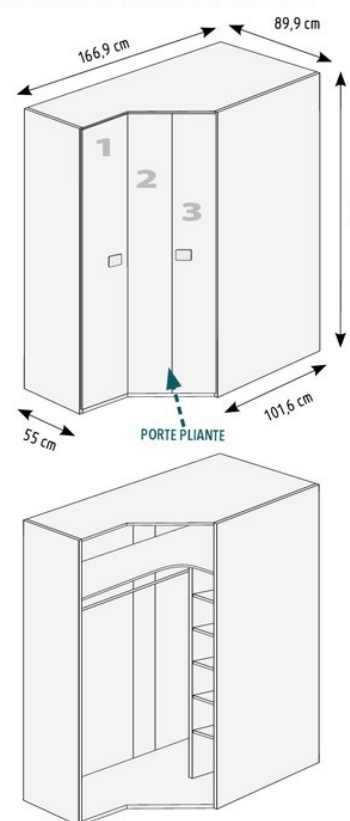

ARMOIRES D'ANGLE PROFONDEUR 100 HAUTEUR 220

SCHÉMA	RÉF	DESCRIPTION
<p>LE BLOC D'ÉTAGÈRE INTÉRIEURE NE PERMET PAS DE TIROIRS</p>  <p>POUR CHOISIR LES DIFFÉRENTES COULEURS DES PORTES INDIQUER LE N° DE CHAQUE FAÇADE</p> <p>LE BLOC D'ÉTAGÈRE INTÉRIEURE NE PERMET PAS DE TIROIRS</p>	<p>20467</p>	<p>ARMOIRE D'ANGLE 220 – PROFONDEUR 100 A DROITE</p>
<p>POUR CHOISIR LES DIFFÉRENTES COULEURS DES PORTES INDIQUER LE N° DE CHAQUE FAÇADE</p> <p>LE BLOC D'ÉTAGÈRE INTÉRIEURE NE PERMET PAS DE TIROIRS</p>  <p>POUR CHOISIR LES DIFFÉRENTES COULEURS DES PORTES INDIQUER LE N° DE CHAQUE FAÇADE</p>	<p>20468</p>	<p>ARMOIRE D'ANGLE 220 – PROFONDEUR 100 A GAUCHE</p>

MONTAGE A FAIRE / HAUTEUR MINIMUM POUR MONTAGE 228 cm
SE FABRIQUE EN TOUTES LES COULEURS

ARMOIRES D'ANGLE PROFONDEUR 100 HAUTEUR 220

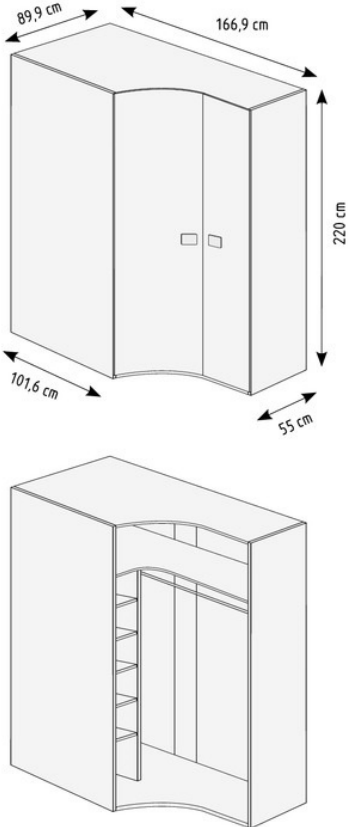
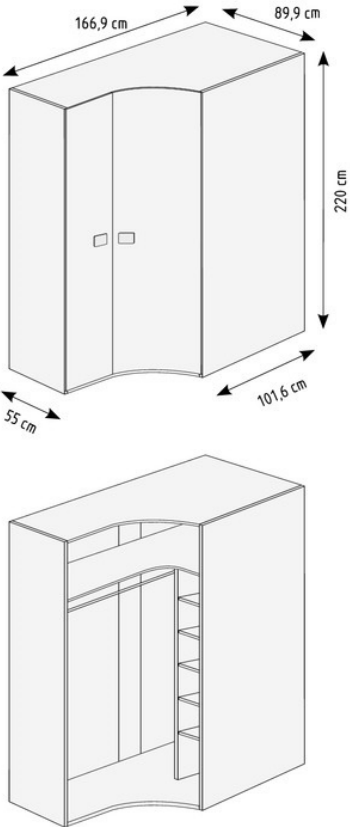
SCHÉMA	RÉF	DESCRIPTION
<p>LE BLOC D'ÉTAGÈRE INTÉRIEURE NE PERMET PAS DE TIROIRS</p> 	<p>20469</p>	<p>ARMOIRE D'ANGLE 220 - PROFONDEUR 100 PROLONGATION A DROITE - 1 PORTE COURBE</p>
<p>LE BLOC D'ÉTAGÈRE INTÉRIEURE NE PERMET PAS DE TIROIRS</p> 	<p>20470</p>	<p>ARMOIRE D'ANGLE 220 - PROFONDEUR 100 PROLONGATION A GAUCHE - 1 PORTE COURBE</p>

MONTAGE A FAIRE / HAUTEUR MINIMUM POUR MONTAGE 228 cm
SE FABRIQUE EN TOUTES LES COULEURS

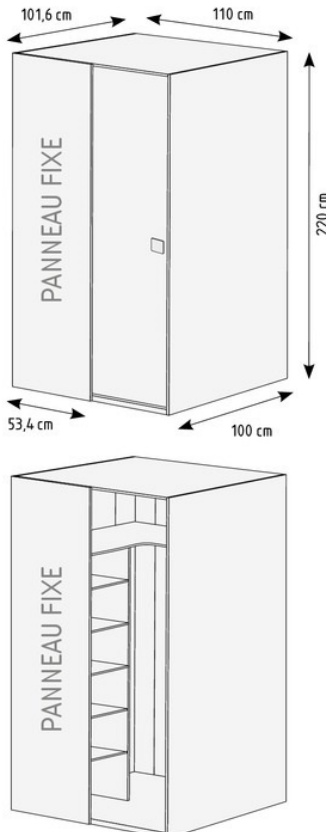
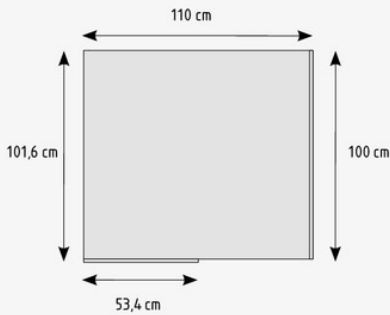
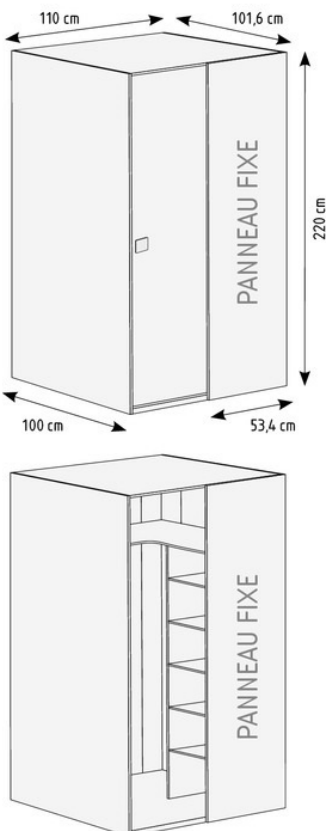
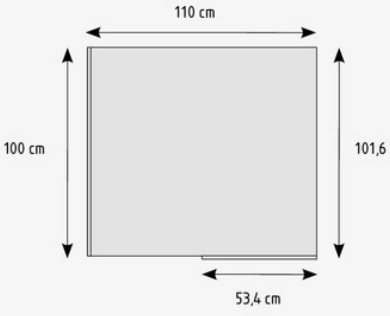

ARMOIRES D'ANGLE PROFONDEUR 100 HAUTEUR 220

SCHÉMA	RÉF	DESCRIPTION
<p>LE BLOC D'ÉTAGÈRE INTÉRIEURE NE PERMET PAS DE TIROIRS</p> 	<p>20471</p>	<p>ARMOIRE D'ANGLE 220 X 100 - PROFONDEUR 100 A DROITE - 1 PORTE COULISSANTE</p> <p>VU D'EN HAUT</p> 
<p>LE BLOC D'ÉTAGÈRE INTÉRIEURE NE PERMET PAS DE TIROIRS</p> 	<p>20472</p>	<p>ARMOIRE D'ANGLE 220 - PROFONDEUR 100 A GAUCHE - 1 PORTE COULISSANTE</p> <p>VU D'EN HAUT</p> 

MONTAGE A FAIRE / HAUTEUR MINIMUM POUR MONTAGE 228 cm
SE FABRIQUE EN TOUTES LES COULEURS

TERMINAL ARMOIRE HAUTEUR 220

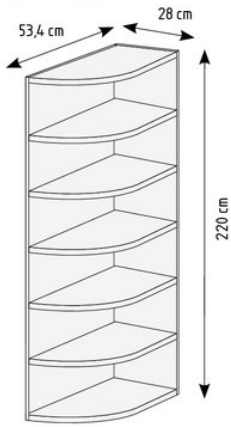
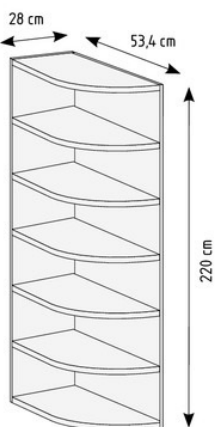
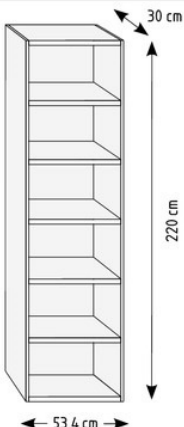
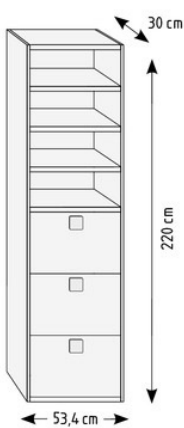
SCHÉMA	RÉF	DESCRIPTION
 <p>53,4 cm 28 cm 220 cm</p> <p>HAUTEUR UTILE ENTRE ETAGERES 40,3 CM</p>	20473	TERMINAL ETAGERES 220 CM A DROITE
 <p>28 cm 53,4 cm 220 cm</p> <p>HAUTEUR UTILE ENTRE ETAGERES 40,3 CM</p>	20474	TERMINAL ETAGERES 220 CM A GAUCHE
 <p>30 cm 220 cm 53,4 cm</p> <p>HAUTEUR UTILE ENTRE ETAGERES 33,1 CM</p> <p>COTÉS DE 16 mm ETAGERES DE 30 mm</p>	20475	TERMINAL BIBLIOTHEQUE 220 CM
 <p>30 cm 220 cm 53,4 cm</p> <p>HAUTEUR UTILE ENTRE ETAGERES 29,4 CM</p> <p>COTÉS DE 16 mm ETAGERES DE 30 mm</p>	20476	TERMINAL BIBLIOTHEQUE + 3 PORTES RANGES CHAUSSURES DE 220 CM

MONTAGE A FAIRE / HAUTEUR MINIMUM POUR MONTAGE 228 cm
SE FABRIQUE EN TOUTES LES COULEURS

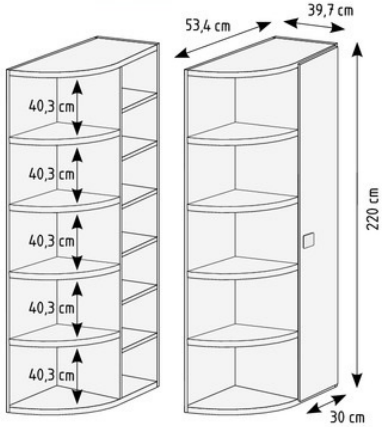
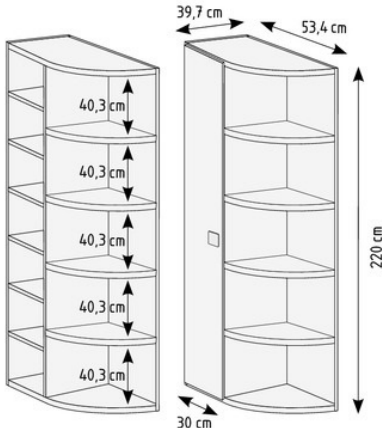
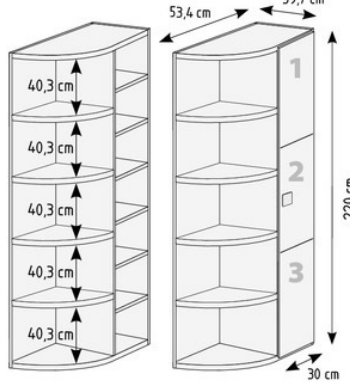
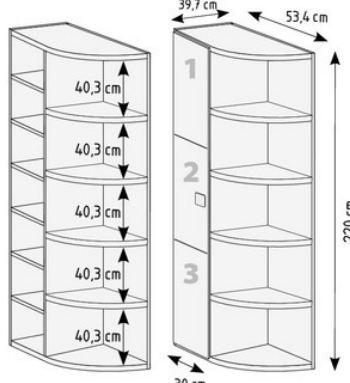

TERMINAL ARMOIRE HAUTEUR 220

SCHÉMA	RÉF	DESCRIPTION
	20477	TERMINAL RANGE-CHAUSSURES 220CM A DROITE
	20478	TERMINAL RANGE-CHAUSSURES 220CM A GAUCHE
	20479	TERMINAL RANGE-CHAUSSURES 220CM A DROITE - PORTE TRICOLERE
	20480	TERMINAL RANGE-CHAUSSURES 220CM A GAUCHE - PORTE TRICOLERE

POUR CHOISIR LES DIFFÉRENTES COULEURS
DES PORTES INDICHER LE N° DE CHAQUE FAÇADE

POUR CHOISIR LES DIFFÉRENTES COULEURS
DES PORTES INDICHER LE N° DE CHAQUE FAÇADE

MONTAGE A FAIRE / HAUTEUR MINIMUM POUR MONTAGE 228 cm
SE FABRIQUE EN TOUTES LES COULEURS

TERMINAL ARMOIRE HAUTEUR 220

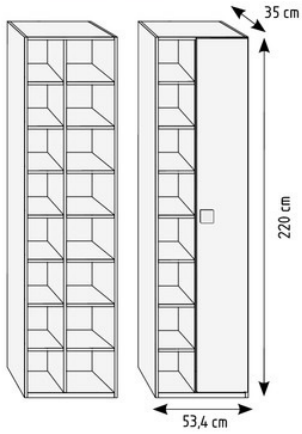
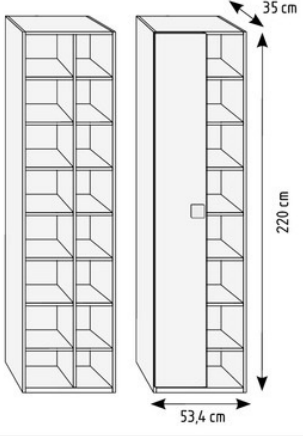
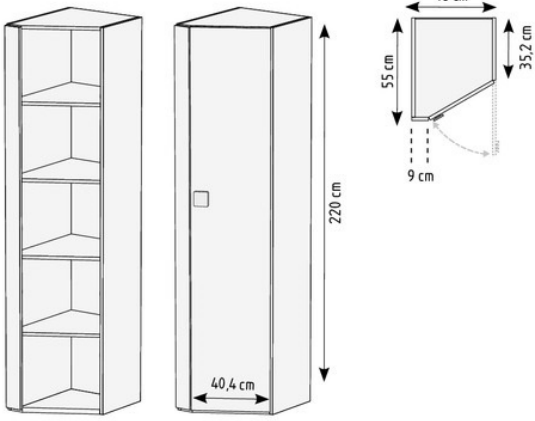
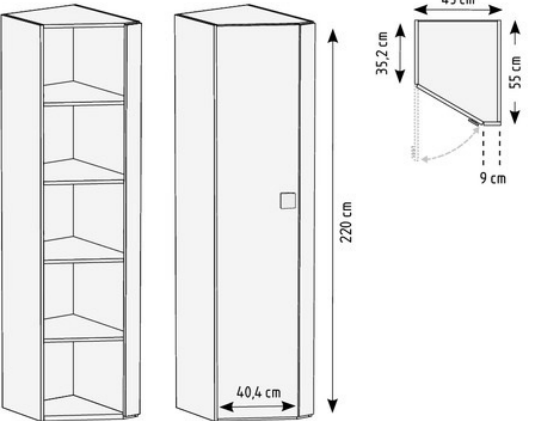
SCHÉMA	RÉF	DESCRIPTION
<p>DROITE</p>  <p>HAUTEUR UTILE ENTRE ETAGERES 29,1 CM</p>	20481	TERMINAL BIBLIOTHEQUE 220 CM PORTE A DROITE
<p>GAUCHE</p>  <p>HAUTEUR UTILE ENTRE ETAGERES 29,1 CM</p>	20482	TERMINAL BIBLIOTHEQUE 220 CM PORTE A GAUCHE
	20483	TERMINAL BIBLIOTHEQUE ANGLE A DROITE
	20484	TERMINAL BIBLIOTHEQUE ANGLE A GAUCHE

MONTAGE A FAIRE / HAUTEUR MINIMUM POUR MONTAGE 228 cm
SE FABRIQUE EN TOUTES LES COULEURS



ARMOIRES HAUTEUR 240

SCHÉMA	RÉF	DESCRIPTION
	21001	ARMOIRE 240 X 40 - 1 PORTE A DROITE
	21002	ARMOIRE 240 X 45 - 1 PORTE A DROITE
	21003	ARMOIRE 240 X 50 - 1 PORTE A DROITE
	21004	ARMOIRE 240 X 60 - 1 PORTE A DROITE
	21005	ARMOIRE 240 X 40 - 1 PORTE A GAUCHE
	21006	ARMOIRE 240 X 45 - 1 PORTE A GAUCHE
	21007	ARMOIRE 240 X 50 - 1 PORTE A GAUCHE
	21008	ARMOIRE 240 X 60 - 1 PORTE A GAUCHE
	21009	ARMOIRE 240 X 40 - 1 PORTE A DROITE BICOLORE
	21010	ARMOIRE 240 X 45 - 1 PORTE A DROITE BICOLORE
	21011	ARMOIRE 240 X 50 - 1 PORTE A DROITE BICOLORE
	21012	ARMOIRE 240 X 60 - 1 PORTE A DROITE BICOLORE

POUR CHOISIR LES DIFFÉRENTES COULEURS
DES PORTES INDIQUER LE N° DE CHAQUE FAÇADE

MONTAGE A FAIRE / HAUTEUR MINIMUM POUR MONTAGE 248 cm
SE FABRIQUE EN TOUTES LES COULEURS

ARMOIRES HAUTEUR 240

SCHÉMA	RÉF	DESCRIPTION
	21013	ARMOIRE 240 X 40 - 1 PORTE A GAUCHE BICOLORE
	21014	ARMOIRE 240 X 45 - 1 PORTE A GAUCHE BICOLORE
	21015	ARMOIRE 240 X 50 - 1 PORTE A GAUCHE BICOLORE
	21016	ARMOIRE 240 X 60 - 1 PORTE A GAUCHE BICOLORE

POUR CHOISIR LES DIFFÉRENTES COULEURS
DES PORTES INDIQUER LE N° DE CHAQUE FAÇADE

	21017	ARMOIRE 240 X 40 - 1 PORTE A DROITE TRICOLERE
	21018	ARMOIRE 240 X 45 - 1 PORTE A DROITE TRICOLERE
	21019	ARMOIRE 240 X 50 - 1 PORTE A DROITE TRICOLERE
	21020	ARMOIRE 240 X 60 - 1 PORTE A DROITE TRICOLERE

POUR CHOISIR LES DIFFÉRENTES COULEURS
DES PORTES INDIQUER LE N° DE CHAQUE FAÇADE

	21021	ARMOIRE 240 X 40 - 1 PORTE A GAUCHE TRICOLERE
	21022	ARMOIRE 240 X 45 - 1 PORTE A GAUCHE TRICOLERE
	21023	ARMOIRE 240 X 50 - 1 PORTE A GAUCHE TRICOLERE
	21024	ARMOIRE 240 X 60 - 1 PORTE A GAUCHE TRICOLERE

POUR CHOISIR LES DIFFÉRENTES COULEURS
DES PORTES INDIQUER LE N° DE CHAQUE FAÇADE

MONTAGE A FAIRE / HAUTEUR MINIMUM POUR MONTAGE 248 cm
SE FABRIQUE EN TOUTES LES COULEURS

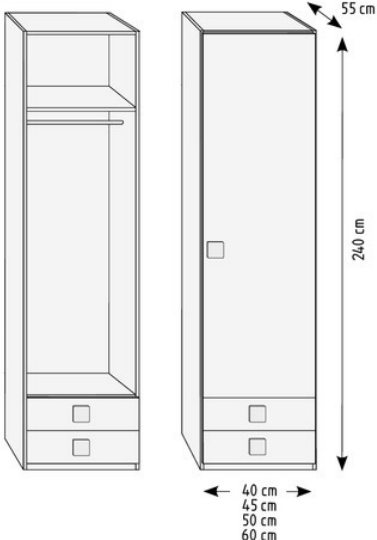
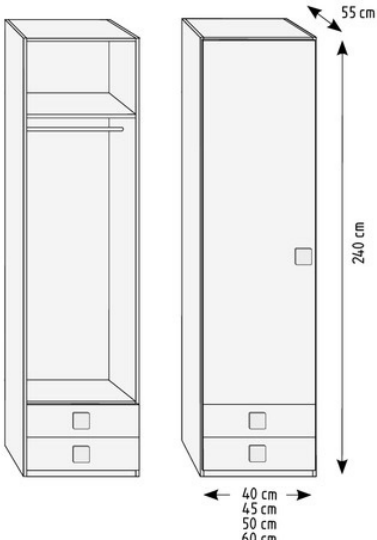
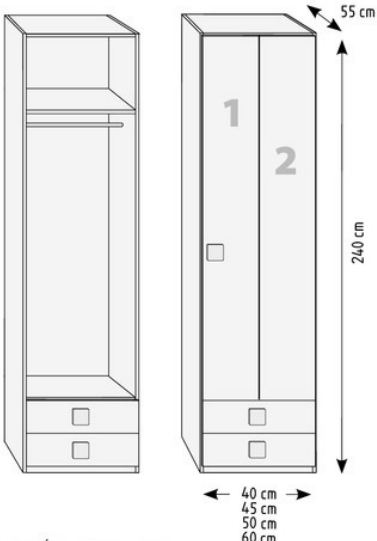

ARMOIRES HAUTEUR 240

SCHÉMA	RÉF	DESCRIPTION
	<p>21025 ARMOIRE 240 X 40 - 1 PORTE A DROITE + 2 TIROIRS</p> <p>21026 ARMOIRE 240 X 45 - 1 PORTE A DROITE + 2 TIROIRS</p> <p>21027 ARMOIRE 240 X 50 - 1 PORTE A DROITE + 2 TIROIRS</p> <p>21028 ARMOIRE 240 X 60 - 1 PORTE A DROITE + 2 TIROIRS</p>	
	<p>21029 ARMOIRE 240 X 40 - 1 PORTE A GAUCHE + 2 TIROIRS</p> <p>21030 ARMOIRE 240 X 45 - 1 PORTE A GAUCHE + 2 TIROIRS</p> <p>21031 ARMOIRE 240 X 50 - 1 PORTE A GAUCHE + 2 TIROIRS</p> <p>21032 ARMOIRE 240 X 60 - 1 PORTE A GAUCHE + 2 TIROIRS</p>	
	<p>21033 ARMOIRE 240 X 40 - 1 PORTE A DROITE BICOLORE + 2 TIROIRS</p> <p>21034 ARMOIRE 240 X 45 - 1 PORTE A DROITE BICOLORE + 2 TIROIRS</p> <p>21035 ARMOIRE 240 X 50 - 1 PORTE A DROITE BICOLORE + 2 TIROIRS</p> <p>21036 ARMOIRE 240 X 60 - 1 PORTE A DROITE BICOLORE + 2 TIROIRS</p>	

POUR CHOISIR LES DIFFÉRENTES COULEURS
DES PORTES INDIQUER LE N° DE CHAQUE FAÇADE

MONTAGE A FAIRE / HAUTEUR MINIMUM POUR MONTAGE 248 cm
SE FABRIQUE EN TOUTES LES COULEURS

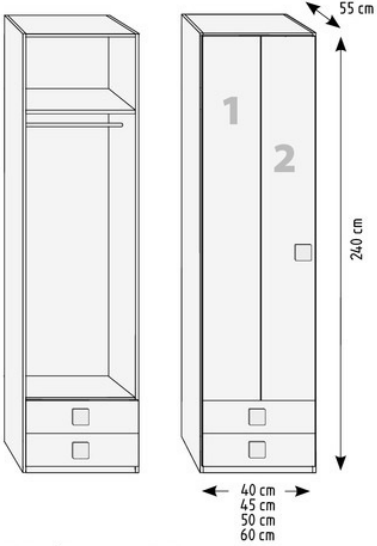
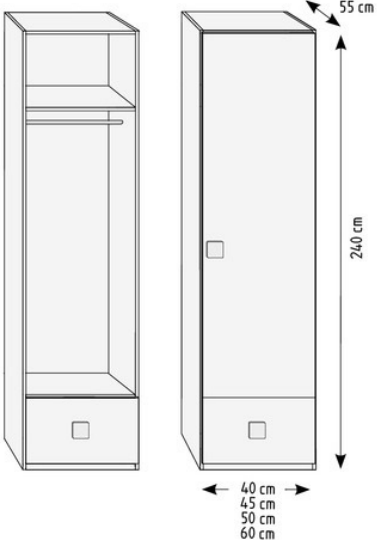
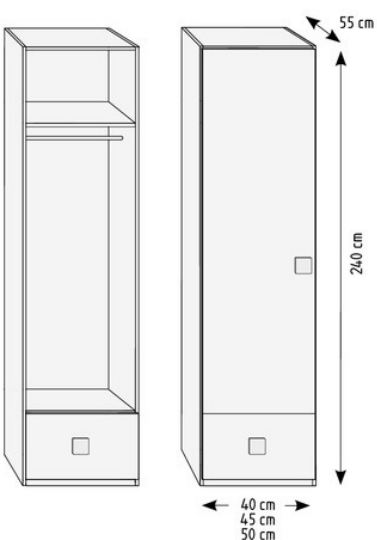
SCHÉMA	RÉF	DESCRIPTION
 <p>POUR CHOISIR LES DIFFÉRENTES COULEURS DES PORTES INDIQUER LE N° DE CHAQUE FAÇADE</p>	<p>21037</p> <p>21038</p> <p>21039</p> <p>21040</p>	<p>ARMOIRE 240 X 40 - 1 PORTE A GAUCHE BICOLORE + 2 TIROIRS</p> <p>ARMOIRE 240 X 45 - 1 PORTE A GAUCHE BICOLORE + 2 TIROIRS</p> <p>ARMOIRE 240 X 50 - 1 PORTE A GAUCHE BICOLORE + 2 TIROIRS</p> <p>ARMOIRE 240 X 60 - 1 PORTE A GAUCHE BICOLORE + 2 TIROIRS</p>
	<p>21041</p> <p>21042</p> <p>21043</p> <p>21044</p>	<p>ARMOIRE 240 X 40 - 1 PORTE A DROITE + 1 GRAND TIROIR</p> <p>ARMOIRE 240 X 45 - 1 PORTE A DROITE + 1 GRAND TIROIR</p> <p>ARMOIRE 240 X 50 - 1 PORTE A DROITE + 1 GRAND TIROIR</p> <p>ARMOIRE 240 X 60 - 1 PORTE A DROITE + 1 GRAND TIROIR</p>
	<p>21045</p> <p>21046</p> <p>21047</p> <p>21048</p>	<p>ARMOIRE 240 X 40 - 1 PORTE A GAUCHE + 1 GRAND TIROIR</p> <p>ARMOIRE 240 X 45 - 1 PORTE A GAUCHE + 1 GRAND TIROIR</p> <p>ARMOIRE 240 X 50 - 1 PORTE A GAUCHE + 1 GRAND TIROIR</p> <p>ARMOIRE 240 X 60 - 1 PORTE A GAUCHE + 1 GRAND TIROIR</p>

MONTAGE A FAIRE / HAUTEUR MINIMUM POUR MONTAGE 248 cm
SE FABRIQUE EN TOUTES LES COULEURS

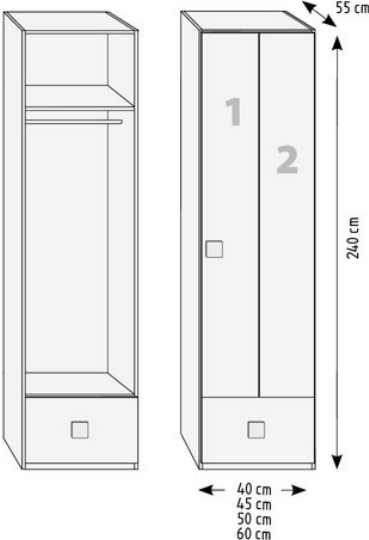
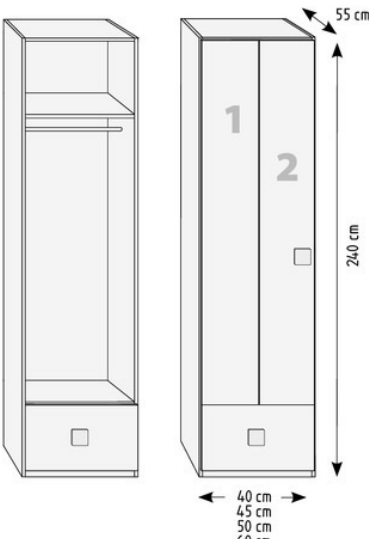
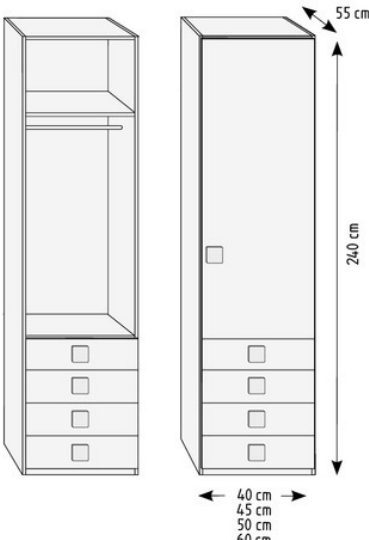

ARMOIRES HAUTEUR 240

SCHÉMA	RÉF	DESCRIPTION
 <p>POUR CHOISIR LES DIFFÉRENTES COULEURS DES PORTES INDIQUER LE N° DE CHAQUE FAÇADE</p>	<p>21049</p> <p>21050</p> <p>21051</p> <p>21052</p>	<p>ARMOIRE 240 X 40 - 1 PORTE A DROITE BICOLORE + 1 GRAND TIROIR</p> <p>ARMOIRE 240 X 45 - 1 PORTE A DROITE BICOLORE + 1 GRAND TIROIR</p> <p>ARMOIRE 240 X 50 - 1 PORTE A DROITE BICOLORE + 1 GRAND TIROIR</p> <p>ARMOIRE 240 X 60 - 1 PORTE A DROITE BICOLORE + 1 GRAND TIROIR</p>
 <p>POUR CHOISIR LES DIFFÉRENTES COULEURS DES PORTES INDIQUER LE N° DE CHAQUE FAÇADE</p>	<p>21053</p> <p>21054</p> <p>21055</p> <p>21056</p>	<p>ARMOIRE 240 X 40 - 1 PORTE A GAUCHE BICOLORE + 1 GRAND TIROIR</p> <p>ARMOIRE 240 X 45 - 1 PORTE A GAUCHE BICOLORE + 1 GRAND TIROIR</p> <p>ARMOIRE 240 X 50 - 1 PORTE A GAUCHE BICOLORE + 1 GRAND TIROIR</p> <p>ARMOIRE 240 X 60 - 1 PORTE A GAUCHE BICOLORE + 1 GRAND TIROIR</p>
	<p>21057</p> <p>21058</p> <p>21059</p> <p>21060</p>	<p>ARMOIRE 240 X 40 - 1 PORTE A DROITE + 4 TIROIRS</p> <p>ARMOIRE 240 X 45 - 1 PORTE A DROITE + 4 TIROIRS</p> <p>ARMOIRE 240 X 50 - 1 PORTE A DROITE + 4 TIROIRS</p> <p>ARMOIRE 240 X 60 - 1 PORTE A DROITE + 4 TIROIRS</p>

MONTAGE A FAIRE / HAUTEUR MINIMUM POUR MONTAGE 248 cm
SE FABRIQUE EN TOUTES LES COULEURS

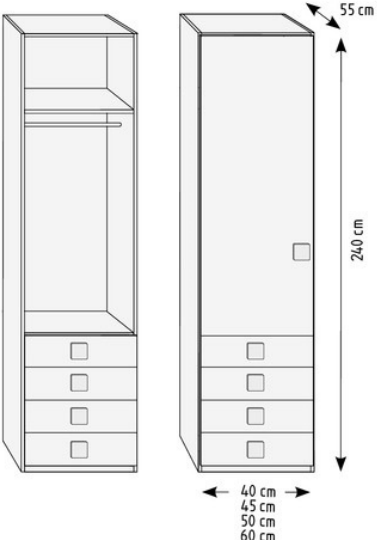
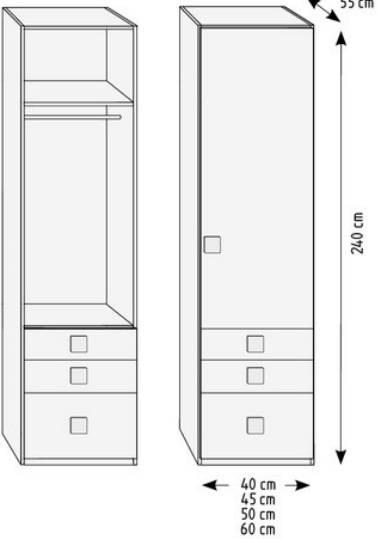
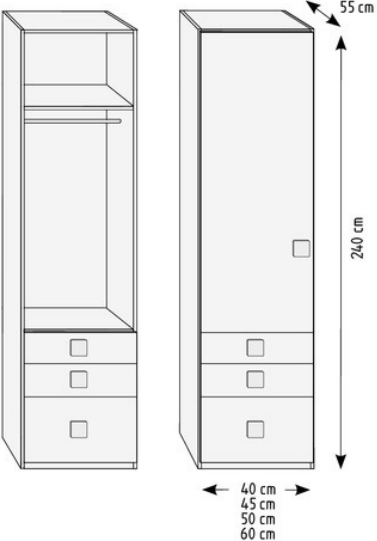
SCHÉMA	RÉF	DESCRIPTION
	<p>21061 ARMOIRE 240 X 40 - 1 PORTE A GAUCHE + 4 TIROIRS</p> <p>21062 ARMOIRE 240 X 45 - 1 PORTE A GAUCHE + 4 TIROIRS</p> <p>21063 ARMOIRE 240 X 50 - 1 PORTE A GAUCHE + 4 TIROIRS</p> <p>21064 ARMOIRE 240 X 60 - 1 PORTE A GAUCHE + 4 TIROIRS</p>	
	<p>21065 ARMOIRE 240 X 40 - 1 PORTE A DROITE + 2 TIROIRS + 1 GRAND TIROIR</p> <p>21066 ARMOIRE 240 X 45 - 1 PORTE A DROITE + 2 TIROIRS + 1 GRAND TIROIR</p> <p>21067 ARMOIRE 240 X 50 - 1 PORTE A DROITE + 2 TIROIRS + 1 GRAND TIROIR</p> <p>21068 ARMOIRE 240 X 60 - 1 PORTE A DROITE + 2 TIROIRS + 1 GRAND TIROIR</p>	
	<p>21069 ARMOIRE 240 X 40 - 1 PORTE A GAUCHE + 2 TIROIRS + 1 GRAND TIROIR</p> <p>21070 ARMOIRE 240 X 45 - 1 PORTE A GAUCHE + 2 TIROIRS + 1 GRAND TIROIR</p> <p>21071 ARMOIRE 240 X 50 - 1 PORTE A GAUCHE + 2 TIROIRS + 1 GRAND TIROIR</p> <p>21072 ARMOIRE 240 X 60 - 1 PORTE A GAUCHE + 2 TIROIRS + 1 GRAND TIROIR</p>	



MONTAGE A FAIRE / HAUTEUR MINIMUM POUR MONTAGE 248 cm
SE FABRIQUE EN TOUTES LES COULEURS



ARMOIRES HAUTEUR 240

SCHÉMA	RÉF	DESCRIPTION
	<p>21073 ARMOIRE 240 X 40 - 1 PORTE A DROITE + 2 GRANDS TIROIRS</p> <p>21074 ARMOIRE 240 X 45 - 1 PORTE A DROITE + 2 GRANDS TIROIRS</p> <p>21075 ARMOIRE 240 X 50 - 1 PORTE A DROITE + 2 GRANDS TIROIRS</p> <p>21076 ARMOIRE 240 X 60 - 1 PORTE A DROITE + 2 GRANDS TIROIRS</p>	
	<p>21077 ARMOIRE 240 X 40 - 1 PORTE A GAUCHE + 2 GRANDS TIROIRS</p> <p>21078 ARMOIRE 240 X 45 - 1 PORTE A GAUCHE + 2 GRANDS TIROIRS</p> <p>21079 ARMOIRE 240 X 50 - 1 PORTE A GAUCHE + 2 GRANDS TIROIRS</p> <p>21080 ARMOIRE 240 X 60 - 1 PORTE A GAUCHE + 2 GRANDS TIROIRS</p>	
	<p>21081 ARMOIRE 240 X 40 - 1 PORTE A DROITE + 5 TIROIRS</p> <p>21082 ARMOIRE 240 X 45 - 1 PORTE A DROITE + 5 TIROIRS</p> <p>21083 ARMOIRE 240 X 50 - 1 PORTE A DROITE + 5 TIROIRS</p> <p>21084 ARMOIRE 240 X 60 - 1 PORTE A DROITE + 5 TIROIRS</p>	

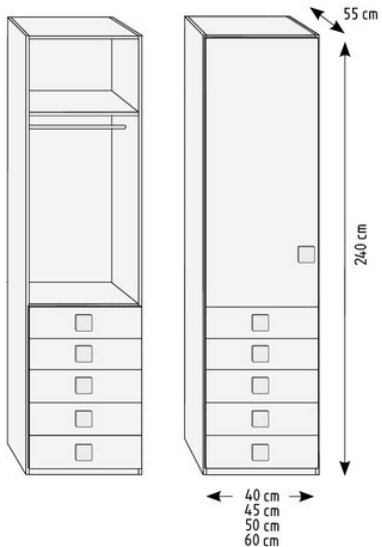
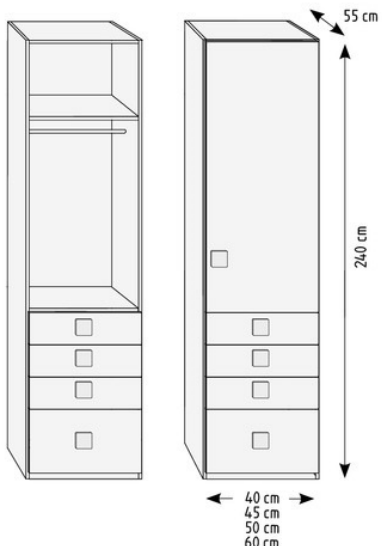
MONTAGE A FAIRE / HAUTEUR MINIMUM POUR MONTAGE 248 cm
SE FABRIQUE EN TOUTES LES COULEURS

SCHÉMA	RÉF	DESCRIPTION
	<p>21085</p> <p>21086</p> <p>21087</p> <p>21088</p>	<p>ARMOIRE 240 X 40 - 1 PORTE A GAUCHE + 5 TIROIRS</p> <p>ARMOIRE 240 X 45 - 1 PORTE A GAUCHE + 5 TIROIRS</p> <p>ARMOIRE 240 X 50 - 1 PORTE A GAUCHE + 5 TIROIRS</p> <p>ARMOIRE 240 X 60 - 1 PORTE A GAUCHE + 5 TIROIRS</p>
	<p>21089</p> <p>21090</p> <p>21091</p> <p>21092</p>	<p>ARMOIRE 240 X 40 - 1 PORTE A DROITE + 3 TIROIRS + 1 GRAND TIROIR</p> <p>ARMOIRE 240 X 45 - 1 PORTE A DROITE + 3 TIROIRS + 1 GRAND TIROIR</p> <p>ARMOIRE 240 X 50 - 1 PORTE A DROITE + 3 TIROIRS + 1 GRAND TIROIR</p> <p>ARMOIRE 240 X 60 - 1 PORTE A DROITE + 3 TIROIRS + 1 GRAND TIROIR</p>
	<p>21093</p> <p>21094</p> <p>21095</p> <p>21096</p>	<p>ARMOIRE 240 X 40 - 1 PORTE A GAUCHE + 3 TIROIRS + 1 GRAND TIROIR</p> <p>ARMOIRE 240 X 45 - 1 PORTE A GAUCHE + 3 TIROIRS + 1 GRAND TIROIR</p> <p>ARMOIRE 240 X 50 - 1 PORTE A GAUCHE + 3 TIROIRS + 1 GRAND TIROIR</p> <p>ARMOIRE 240 X 60 - 1 PORTE A GAUCHE + 3 TIROIRS + 1 GRAND TIROIR</p>

MONTAGE A FAIRE / HAUTEUR MINIMUM POUR MONTAGE 248 cm
SE FABRIQUE EN TOUTES LES COULEURS

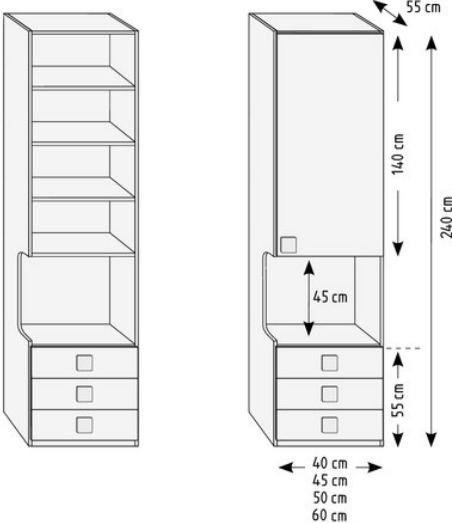
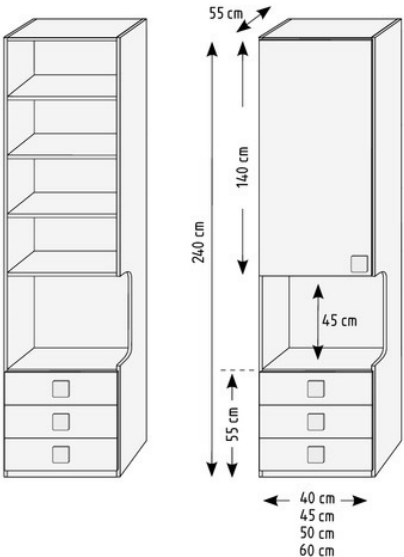

ARMOIRES HAUTEUR 240

SCHÉMA	RÉF	DESCRIPTION
	<p>21097 ARMOIRE CHEVET 240 X 40 - 1 PORTE A DROITE + 3 TIROIRS</p> <p>21098 ARMOIRE CHEVET 240 X 45 - 1 PORTE A DROITE + 3 TIROIRS</p> <p>21099 ARMOIRE CHEVET 240 X 50 - 1 PORTE A DROITE + 3 TIROIRS</p> <p>21100 ARMOIRE CHEVET 240 X 60 - 1 PORTE A DROITE + 3 TIROIRS</p>	
	<p>21101 ARMOIRE CHEVET 240 X 40 - 1 PORTE A GAUCHE + 3 TIROIRS</p> <p>21102 ARMOIRE CHEVET 240 X 45 - 1 PORTE A GAUCHE + 3 TIROIRS</p> <p>21103 ARMOIRE CHEVET 240 X 50 - 1 PORTE A GAUCHE + 3 TIROIRS</p> <p>21104 ARMOIRE CHEVET 240 X 60 - 1 PORTE A GAUCHE + 3 TIROIRS</p>	

EXEMPLE D'UTILITE DE L'ARMOIRE CHEVET

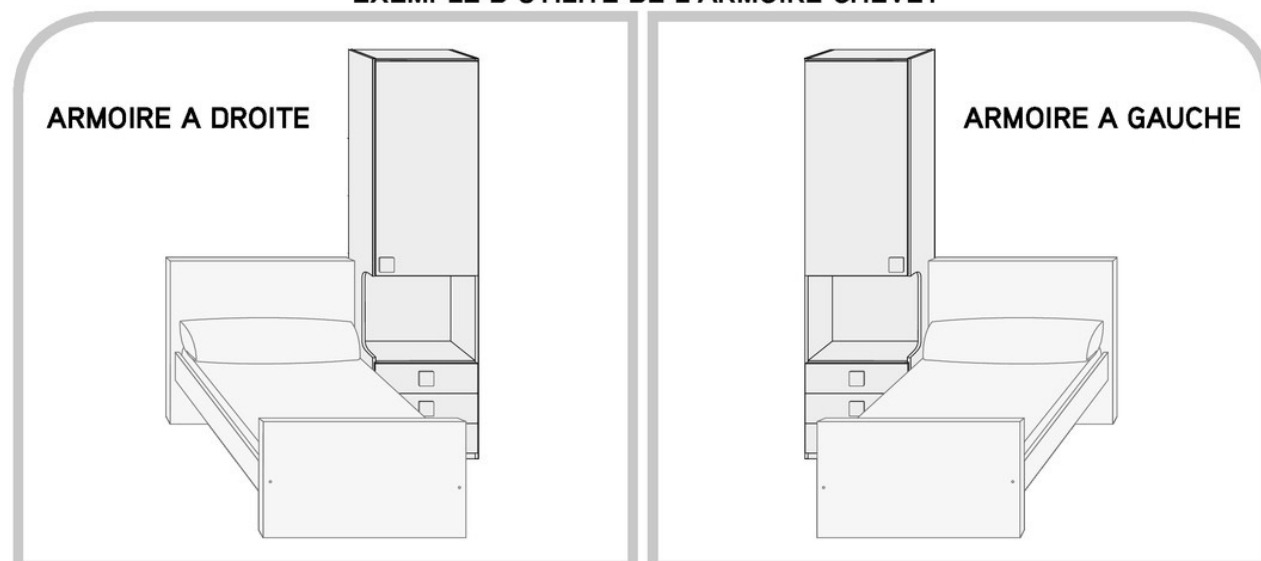

MONTAGE A FAIRE / HAUTEUR MINIMUM POUR MONTAGE 248 cm
SE FABRIQUE EN TOUTES LES COULEURS

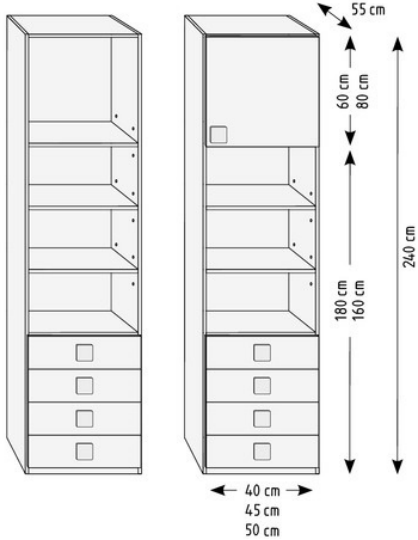
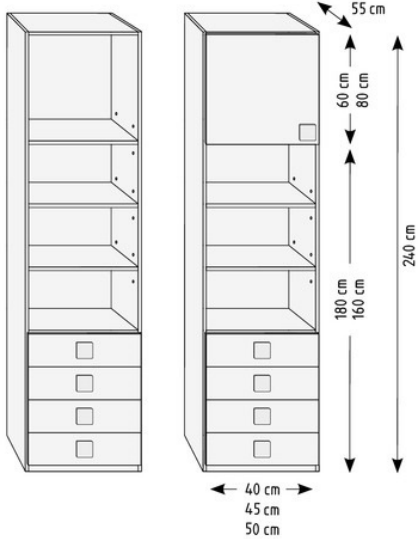
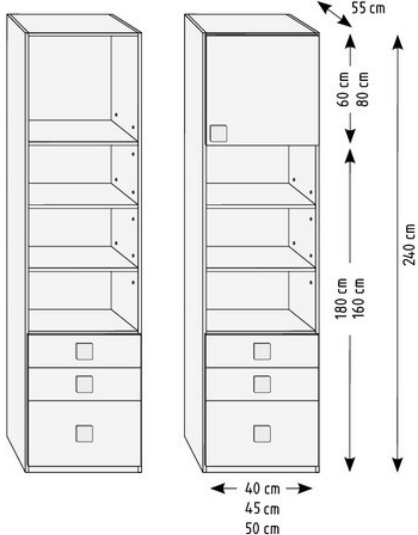
SCHÉMA	RÉF	DESCRIPTION
	<p>21105 MODULE 240 X 40 - ETAGERES + 4 TIROIRS + PORTE DE 60 A DROITE</p> <p>21106 MODULE 240 X 45 - ETAGERES + 4 TIROIRS + PORTE DE 60 A DROITE</p> <p>21107 MODULE 240 X 50 - ETAGERES + 4 TIROIRS + PORTE DE 60 A DROITE</p> <p>21108 MODULE 240 X 40 - ETAGERES + 4 TIROIRS + PORTE DE 80 A DROITE</p> <p>21109 MODULE 240 X 45 - ETAGERES + 4 TIROIRS + PORTE DE 80 A DROITE</p> <p>21110 MODULE 240 X 50 - ETAGERES + 4 TIROIRS + PORTE DE 80 A DROITE</p>	
	<p>21111 MODULE 240 X 40 - ETAGERES + 4 TIROIRS + PORTE DE 60 A GAUCHE</p> <p>21112 MODULE 240 X 45 - ETAGERES + 4 TIROIRS + PORTE DE 60 A GAUCHE</p> <p>21113 MODULE 240 X 50 - ETAGERES + 4 TIROIRS + PORTE DE 60 A GAUCHE</p> <p>21114 MODULE 240 X 40 - ETAGERES + 4 TIROIRS + PORTE DE 80 A GAUCHE</p> <p>21115 MODULE 240 X 45 - ETAGERES + 4 TIROIRS + PORTE DE 80 A GAUCHE</p> <p>21116 MODULE 240 X 50 - ETAGERES + 4 TIROIRS + PORTE DE 80 A GAUCHE</p>	
	<p>21117 MODULE 240 X 40 - ETAGERES + 2 TIROIRS + 1 GRAND TIROIR + PORTE DE 60 A DROITE</p> <p>21118 MODULE 240 X 45 - ETAGERES + 2 TIROIRS + 1 GRAND TIROIR + PORTE DE 60 A DROITE</p> <p>21119 MODULE 240 X 50 - ETAGERES + 2 TIROIRS + 1 GRAND TIROIR + PORTE DE 60 A DROITE</p> <p>21120 MODULE 240 X 40 - ETAGERES + 2 TIROIRS + 1 GRAND TIROIR + PORTE DE 80 A DROITE</p> <p>21121 MODULE 240 X 45 - ETAGERES + 2 TIROIRS + 1 GRAND TIROIR + PORTE DE 80 A DROITE</p> <p>21122 MODULE 240 X 50 - ETAGERES + 2 TIROIRS + 1 GRAND TIROIR + PORTE DE 80 A DROITE</p>	

MONTAGE A FAIRE / HAUTEUR MINIMUM POUR MONTAGE 248 cm
SE FABRIQUE EN TOUTES LES COULEURS



ARMOIRES HAUTEUR 240

SCHÉMA	RÉF	DESCRIPTION
	<p>21123 MODULE 240 X 40 - ETAGERES + 2 TIROIRS + 1 GRAND TIROIR + PORTE DE 60 A GAUCHE</p> <p>21124 MODULE 240 X 45 - ETAGERES + 2 TIROIRS + 1 GRAND TIROIR + PORTE DE 60 A GAUCHE</p> <p>21125 MODULE 240 X 50 - ETAGERES + 2 TIROIRS + 1 GRAND TIROIR + PORTE DE 60 A GAUCHE</p> <p>21126 MODULE 240 X 40 - ETAGERES + 2 TIROIRS + 1 GRAND TIROIR + PORTE DE 80 A GAUCHE</p> <p>21127 MODULE 240 X 45 - ETAGERES + 2 TIROIRS + 1 GRAND TIROIR + PORTE DE 80 A GAUCHE</p> <p>21128 MODULE 240 X 50 - ETAGERES + 2 TIROIRS + 1 GRAND TIROIR + PORTE DE 80 A GAUCHE</p>	
	<p>21129 MODULE 240 X 40 - ETAGERES + 4 TIROIRS</p> <p>21130 MODULE 240 X 45 - ETAGERES + 4 TIROIRS</p> <p>21131 MODULE 240 X 50 - ETAGERES + 4 TIROIRS</p> <p>21132 MODULE 240 X 60 - ETAGERES + 4 TIROIRS</p>	
<p>ETAGÈRES DE 30 mm ET COTÉS DE 16 mm</p>		<p style="text-align: center;">SUR MESURE</p> <p>21133 MODULE ETAGERES 240 JUSQU'A 50 CM DE LARGEUR</p> <p>21134 MODULE ETAGERES 240 JUSQU'A 100 CM DE LARGEUR</p>
	<p>21135 ARMOIRE COFFRE 240 X 100 (POUR LIT DE 90 CM)</p>	

MONTAGE A FAIRE / HAUTEUR MINIMUM POUR MONTAGE 248 cm
SE FABRIQUE EN TOUTES LES COULEURS

ARMOIRES ASYMETRIQUES HAUTEUR 240

SCHÉMA	RÉF	DESCRIPTION
	<p>21137</p>	<p>ARMOIRE ASYMETRIQUE 240 X 100 2 PORTES (CORPS DE 60 ET 40CM)</p>
	<p>21138</p>	<p>ARMOIRE ASYMETRIQUE 240 X 100 2 PORTES TRICOLORES (CORPS DE 60 ET 40CM)</p>
<p>POUR CHOISIR LES DIFFÉRENTES COULEURS DES PORTES INDIQUER LE N° DE CHAQUE FAÇADE</p>		
	<p>21139</p>	<p>ARMOIRE ASYMETRIQUE 240 X 100 2 PORTES + 2 TIROIRS (CORPS DE 60 ET 40CM)</p>

MONTAGE A FAIRE / HAUTEUR MINIMUM POUR MONTAGE 248 cm
SE FABRIQUE EN TOUTES LES COULEURS

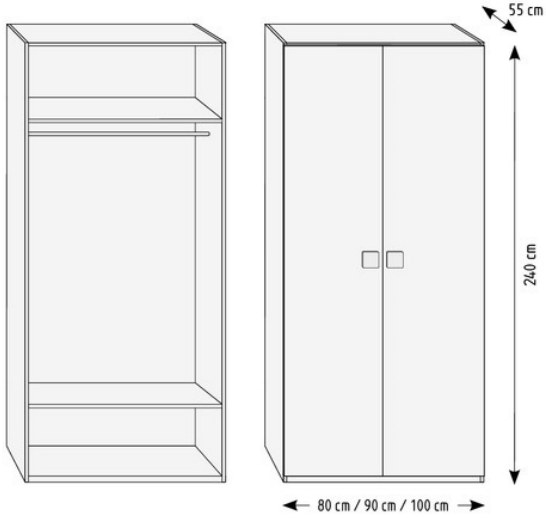
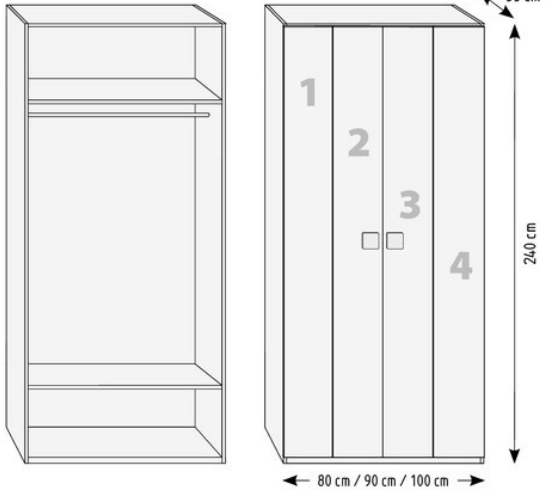
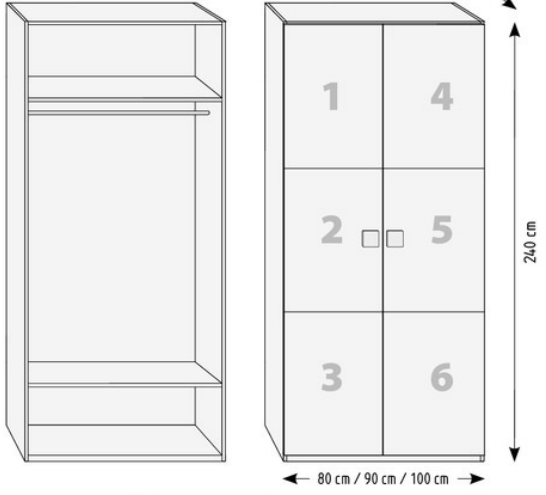

ARMOIRES HAUTEUR 240

SCHÉMA	RÉF	DESCRIPTION
	<p>21140 ARMOIRE 240 X 80 - 2 PORTES</p> <p>21141 ARMOIRE 240 X 90 - 2 PORTES</p> <p>21142 ARMOIRE 240 X 100 - 2 PORTES</p>	
 <p>POUR CHOISIR LES DIFFÉRENTES COULEURS DES PORTES INDIQUER LE N° DE CHAQUE FAÇADE</p>	<p>21143 ARMOIRE 240 X 80 - 2 PORTES BICOLORES</p> <p>21144 ARMOIRE 240 X 90 - 2 PORTES BICOLORES</p> <p>21145 ARMOIRE 240 X 100 - 2 PORTES BICOLORES</p>	
 <p>POUR CHOISIR LES DIFFÉRENTES COULEURS DES PORTES INDIQUER LE N° DE CHAQUE FAÇADE</p>	<p>21146 ARMOIRE 240 X 80 - 2 PORTES TRICOLORES</p> <p>21147 ARMOIRE 240 X 90 - 2 PORTES TRICOLORES</p> <p>21148 ARMOIRE 240 X 100 - 2 PORTES TRICOLORES</p>	

MONTAGE A FAIRE / HAUTEUR MINIMUM POUR MONTAGE 248 cm
SE FABRIQUE EN TOUTES LES COULEURS

ARMOIRES HAUTEUR 240

SCHÉMA	RÉF	DESCRIPTION	
	<p>21149</p> <p>21150</p> <p>21151</p>	<p>ARMOIRE 240 X 80 - 2 PORTES + 2 TIROIRS</p> <p>ARMOIRE 240 X 90 - 2 PORTES + 2 TIROIRS</p> <p>ARMOIRE 240 X 100 - 2 PORTES + 2 TIROIRS</p>	
	<p>21152</p> <p>21153</p> <p>21154</p>	<p>ARMOIRE 240 X 80 - 2 PORTES BICOLORES + 2 TIROIRS</p> <p>ARMOIRE 240 X 90 - 2 PORTES BICOLORES + 2 TIROIRS</p> <p>ARMOIRE 240 X 100 - 2 PORTES BICOLORES + 2 TIROIRS</p>	
<p>POUR CHOISIR LES DIFFÉRENTES COULEURS DES PORTES INDIQUER LE N° DE CHAQUE FAÇADE</p>		<p>21155</p> <p>21156</p> <p>21157</p>	<p>ARMOIRE 240 X 80 - 2 PORTES + 4 TIROIRS</p> <p>ARMOIRE 240 X 90 - 2 PORTES + 4 TIROIRS</p> <p>ARMOIRE 240 X 100 - 2 PORTES + 4 TIROIRS</p>

MONTAGE A FAIRE / HAUTEUR MINIMUM POUR MONTAGE 248 cm
SE FABRIQUE EN TOUTES LES COULEURS



ARMOIRES HAUTEUR 240

SCHÉMA	RÉF	DESCRIPTION
	<p>21158</p> <p>21159</p> <p>21160</p>	<p>ARMOIRE 240 X 80 - 2 PORTES + 2 TIROIRS + 1 GRAND TIROIR</p> <p>ARMOIRE 240 X 90 - 2 PORTES + 2 TIROIRS + 1 GRAND TIROIR</p> <p>ARMOIRE 240 X 100 - 2 PORTES + 2 TIROIRS + 1 GRAND TIROIR</p>
	<p>21161</p> <p>21162</p> <p>21163</p>	<p>ARMOIRE 240 X 80 - 2 PORTES + 5 TIROIRS</p> <p>ARMOIRE 240 X 90 - 2 PORTES + 5 TIROIRS</p> <p>ARMOIRE 240 X 100 - 2 PORTES + 5 TIROIRS</p>
	<p>21164</p> <p>21165</p> <p>21166</p>	<p>ARMOIRE 240 X 80 - 2 PORTES + 3 TIROIRS + 1 GRAND TIROIR</p> <p>ARMOIRE 240 X 90 - 2 PORTES + 3 TIROIRS + 1 GRAND TIROIR</p> <p>ARMOIRE 240 X 100 - 2 PORTES + 3 TIROIRS + 1 GRAND TIROIR</p>

MONTAGE A FAIRE / HAUTEUR MINIMUM POUR MONTAGE 248 cm
SE FABRIQUE EN TOUTES LES COULEURS

ARMOIRES HAUTEUR 240

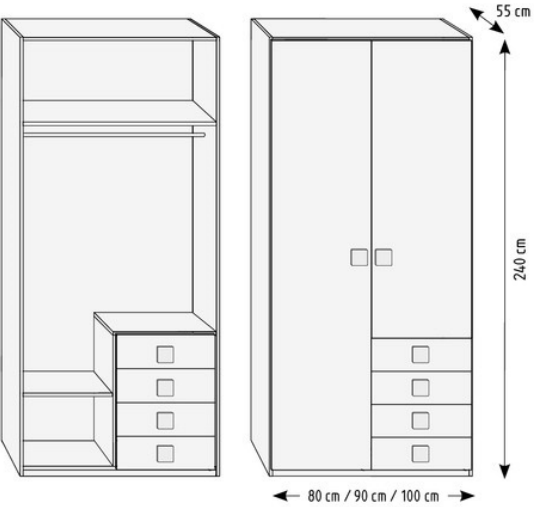
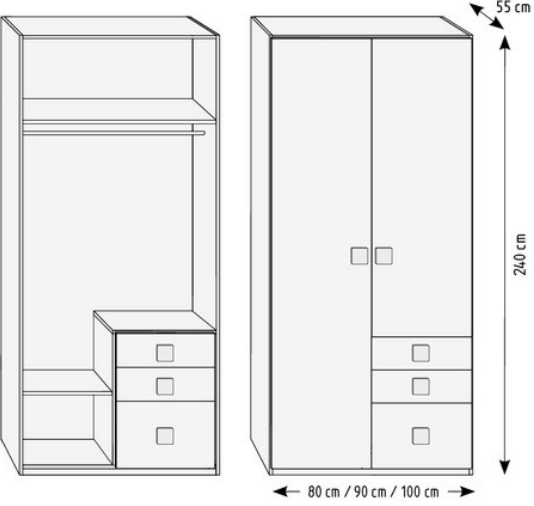
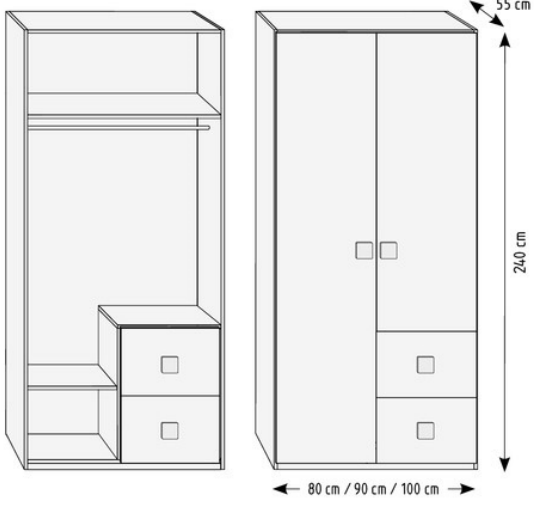
SCHÉMA	RÉF	DESCRIPTION
	<p>21167</p> <p>21168</p> <p>21169</p>	<p>ARMOIRE 240 X 80 - 2 PORTES + 4 TIROIRS DE 40 CM</p> <p>ARMOIRE 240 X 90 - 2 PORTES + 4 TIROIRS DE 45 CM</p> <p>ARMOIRE 240 X 100 - 2 PORTES + 4 TIROIRS DE 50 CM</p>
	<p>21170</p> <p>21171</p> <p>21172</p>	<p>ARMOIRE 240 X 80 - 2 PORTES + 2 TIROIRS + 1 GRAND TIROIR DE 40 CM</p> <p>ARMOIRE 240 X 90 - 2 PORTES + 2 TIROIRS + 1 GRAND TIROIR DE 45 CM</p> <p>ARMOIRE 240 X 100 - 2 PORTES + 2 TIROIRS + 1 GRAND TIROIR DE 50 CM</p>
	<p>21173</p> <p>21174</p> <p>21175</p>	<p>ARMOIRE 240 X 80 - 2 PORTES + 2 GRANDS TIROIRS DE 40CM</p> <p>ARMOIRE 240 X 90 - 2 PORTES + 2 GRANDS TIROIRS DE 45CM</p> <p>ARMOIRE 240 X 100 - 2 PORTES + 2 GRANDS TIROIRS DE 50CM</p>

MONTAGE A FAIRE / HAUTEUR MINIMUM POUR MONTAGE 248 cm
SE FABRIQUE EN TOUTES LES COULEURS



ARMOIRES HAUTEUR 240

SCHÉMA	RÉF	DESCRIPTION
	21176	ARMOIRE 240 X 120 A GAUCHE - 3 PORTES (CORPS DE 80/40)
	21177	ARMOIRE 240 X 125 A GAUCHE - 3 PORTES (CORPS DE 80/45)
	21178	ARMOIRE 240 X 130 A GAUCHE - 3 PORTES (CORPS DE 90/40)
	21179	ARMOIRE 240 X 135 A GAUCHE - 3 PORTES (CORPS DE 90/45)
	21180	ARMOIRE 240 X 140 A GAUCHE - 3 PORTES (CORPS DE 100/40)
	21181	ARMOIRE 240 X 145 A GAUCHE - 3 PORTES (CORPS DE 100/45)
	21182	ARMOIRE 240 X 150 A GAUCHE - 3 PORTES (CORPS DE 100/50)
21183	ARMOIRE 240 X 160 A GAUCHE - 3 PORTES (CORPS DE 100/60)	
	21184	ARMOIRE 240 X 120 A GAUCHE - 3 PORTES BICOLORES (CORPS DE 80/40)
	21185	ARMOIRE 240 X 125 A GAUCHE - 3 PORTES BICOLORES (CORPS DE 80/45)
	21186	ARMOIRE 240 X 130 A GAUCHE - 3 PORTES BICOLORES (CORPS DE 90/40)
	21187	ARMOIRE 240 X 135 A GAUCHE - 3 PORTES BICOLORES (CORPS DE 90/45)
	21188	ARMOIRE 240 X 140 A GAUCHE - 3 PORTES BICOLORES (CORPS DE 100/40)
	21189	ARMOIRE 240 X 145 A GAUCHE - 3 PORTES BICOLORES (CORPS DE 100/45)
	21190	ARMOIRE 240 X 150 A GAUCHE - 3 PORTES BICOLORES (CORPS DE 100/50)
	21191	ARMOIRE 240 X 160 A GAUCHE - 3 PORTES BICOLORES (CORPS DE 100/60)
		21192
21193		ARMOIRE 240 X 125 A GAUCHE - 3 PORTES TRICOLORES (CORPS DE 80/45)
21194		ARMOIRE 240 X 130 A GAUCHE - 3 PORTES TRICOLORES (CORPS DE 90/40)
21195		ARMOIRE 240 X 135 A GAUCHE - 3 PORTES TRICOLORES (CORPS DE 90/45)
21196		ARMOIRE 240 X 140 A GAUCHE - 3 PORTES TRICOLORES (CORPS DE 100/40)
21197		ARMOIRE 240 X 145 A GAUCHE - 3 PORTES TRICOLORES (CORPS DE 100/45)
21198		ARMOIRE 240 X 150 A GAUCHE - 3 PORTES TRICOLORES (CORPS DE 100/50)
21199		ARMOIRE 240 X 160 A GAUCHE - 3 PORTES TRICOLORES (CORPS DE 100/60)

POUR CHOISIR LES DIFFÉRENTES COULEURS DES PORTES
INDIQUER LE N° DE CHAQUE FAÇADE

POUR CHOISIR LES DIFFÉRENTES COULEURS DES PORTES
INDIQUER LE N° DE CHAQUE FAÇADE

MONTAGE A FAIRE / HAUTEUR MINIMUM POUR MONTAGE 248 cm
SE FABRIQUE EN TOUTES LES COULEURS

SCHÉMA	RÉF	DESCRIPTION
	21200	ARMOIRE 240 X 120 A DROITE - 3 PORTES (CORPS DE 80/40)
	21201	ARMOIRE 240 X 125 A DROITE - 3 PORTES (CORPS DE 80/45)
	21202	ARMOIRE 240 X 130 A DROITE - 3 PORTES (CORPS DE 90/40)
	21203	ARMOIRE 240 X 135 A DROITE - 3 PORTES (CORPS DE 90/45)
	21204	ARMOIRE 240 X 140 A DROITE - 3 PORTES (CORPS DE 100/40)
	21205	ARMOIRE 240 X 145 A DROITE - 3 PORTES (CORPS DE 100/45)
	21206	ARMOIRE 240 X 150 A DROITE - 3 PORTES (CORPS DE 100/50)
	21207	ARMOIRE 240 X 160 A DROITE - 3 PORTES (CORPS DE 100/60)

	21208	ARMOIRE 240 X 120 A DROITE - 3 PORTES BICOLORES (CORPS DE 80/40)
	21209	ARMOIRE 240 X 125 A DROITE - 3 PORTES BICOLORES (CORPS DE 80/45)
	21210	ARMOIRE 240 X 130 A DROITE - 3 PORTES BICOLORES (CORPS DE 90/40)
	21211	ARMOIRE 240 X 135 A DROITE - 3 PORTES BICOLORES (CORPS DE 90/45)
	21212	ARMOIRE 240 X 140 A DROITE - 3 PORTES BICOLORES (CORPS DE 100/40)
	21213	ARMOIRE 240 X 145 A DROITE - 3 PORTES BICOLORES (CORPS DE 100/45)
	21214	ARMOIRE 240 X 150 A DROITE - 3 PORTES BICOLORES (CORPS DE 100/50)
	21215	ARMOIRE 240 X 160 A DROITE - 3 PORTES BICOLORES (CORPS DE 100/60)

POUR CHOISIR LES DIFFÉRENTES COULEURS DES PORTES
INDIQUER LE N° DE CHAQUE FAÇADE

	21216	ARMOIRE 240 X 120 A DROITE - 3 PORTES TRICOLORES (CORPS DE 80/40)
	21217	ARMOIRE 240 X 125 A DROITE - 3 PORTES TRICOLORES (CORPS DE 80/45)
	21218	ARMOIRE 240 X 130 A DROITE - 3 PORTES TRICOLORES (CORPS DE 90/40)
	21219	ARMOIRE 240 X 135 A DROITE - 3 PORTES TRICOLORES (CORPS DE 90/45)
	21220	ARMOIRE 240 X 140 A DROITE - 3 PORTES TRICOLORES (CORPS DE 100/40)
	21221	ARMOIRE 240 X 145 A DROITE - 3 PORTES TRICOLORES (CORPS DE 100/45)
	21222	ARMOIRE 240 X 150 A DROITE - 3 PORTES TRICOLORES (CORPS DE 100/50)
	21223	ARMOIRE 240 X 160 A DROITE - 3 PORTES TRICOLORES (CORPS DE 100/60)

POUR CHOISIR LES DIFFÉRENTES COULEURS DES PORTES
INDIQUER LE N° DE CHAQUE FAÇADE

MONTAGE A FAIRE / HAUTEUR MINIMUM POUR MONTAGE 248 cm
SE FABRIQUE EN TOUTES LES COULEURS



ARMOIRES HAUTEUR 240

SCHÉMA	RÉF	DESCRIPTION
	21224	ARMOIRE 240 X 120 A GAUCHE - 3 PORTES + 2 TIROIRS (CORPS DE 80/40)
	21225	ARMOIRE 240 X 125 A GAUCHE - 3 PORTES + 2 TIROIRS (CORPS DE 80/45)
	21226	ARMOIRE 240 X 130 A GAUCHE - 3 PORTES + 2 TIROIRS (CORPS DE 90/40)
	21227	ARMOIRE 240 X 135 A GAUCHE - 3 PORTES + 2 TIROIRS (CORPS DE 90/45)
	21228	ARMOIRE 240 X 140 A GAUCHE - 3 PORTES + 2 TIROIRS (CORPS DE 100/40)
	21229	ARMOIRE 240 X 145 A GAUCHE - 3 PORTES + 2 TIROIRS (CORPS DE 100/45)
	21230	ARMOIRE 240 X 150 A GAUCHE - 3 PORTES + 2 TIROIRS (CORPS DE 100/50)
	21231	ARMOIRE 240 X 160 A GAUCHE - 3 PORTES + 2 TIROIRS (CORPS DE 100/60)
		21232
21233		ARMOIRE 240 X 125 A GAUCHE - 3 PORTES + 4 TIROIRS (CORPS DE 80/45)
21234		ARMOIRE 240 X 130 A GAUCHE - 3 PORTES + 4 TIROIRS (CORPS DE 90/40)
21235		ARMOIRE 240 X 135 A GAUCHE - 3 PORTES + 4 TIROIRS (CORPS DE 90/45)
21236		ARMOIRE 240 X 140 A GAUCHE - 3 PORTES + 4 TIROIRS (CORPS DE 100/40)
21237		ARMOIRE 240 X 145 A GAUCHE - 3 PORTES + 4 TIROIRS (CORPS DE 100/45)
21238		ARMOIRE 240 X 150 A GAUCHE - 3 PORTES + 4 TIROIRS (CORPS DE 100/50)
21239		ARMOIRE 240 X 160 A GAUCHE - 3 PORTES + 4 TIROIRS (CORPS DE 100/60)
		21240
	21241	ARMOIRE 240 X 125 A GAUCHE - 3 PORTES + 2 TIROIRS + 1 GRAND TIROIR (CORPS DE 80/45)
	21242	ARMOIRE 240 X 130 A GAUCHE - 3 PORTES + 2 TIROIRS + 1 GRAND TIROIR (CORPS DE 90/40)
	21243	ARMOIRE 240 X 135 A GAUCHE - 3 PORTES + 2 TIROIRS + 1 GRAND TIROIR (CORPS DE 90/45)
	21244	ARMOIRE 240 X 140 A GAUCHE - 3 PORTES + 2 TIROIRS + 1 GRAND TIROIR (CORPS DE 100/40)
	21245	ARMOIRE 240 X 145 A GAUCHE - 3 PORTES + 2 TIROIRS + 1 GRAND TIROIR (CORPS DE 100/45)
	21246	ARMOIRE 240 X 150 A GAUCHE - 3 PORTES + 2 TIROIRS + 1 GRAND TIROIR (CORPS DE 100/50)
	21247	ARMOIRE 240 X 160 A GAUCHE - 3 PORTES + 2 TIROIRS + 1 GRAND TIROIR (CORPS DE 100/60)

MONTAGE A FAIRE / HAUTEUR MINIMUM POUR MONTAGE 248 cm
SE FABRIQUE EN TOUTES LES COULEURS

SCHÉMA	RÉF	DESCRIPTION
	21248	ARMOIRE 240 X 120 A DROITE - 3 PORTES + 2 TIROIRS (CORPS DE 80/40)
	21249	ARMOIRE 240 X 125 A DROITE - 3 PORTES + 2 TIROIRS (CORPS DE 80/45)
	21250	ARMOIRE 240 X 130 A DROITE - 3 PORTES + 2 TIROIRS (CORPS DE 90/40)
	21251	ARMOIRE 240 X 135 A DROITE - 3 PORTES + 2 TIROIRS (CORPS DE 90/45)
	21252	ARMOIRE 240 X 140 A DROITE - 3 PORTES + 2 TIROIRS (CORPS DE 100/40)
	21253	ARMOIRE 240 X 145 A DROITE - 3 PORTES + 2 TIROIRS (CORPS DE 100/45)
	21254	ARMOIRE 240 X 150 A DROITE - 3 PORTES + 2 TIROIRS (CORPS DE 100/50)
	21256	ARMOIRE 240 X 120 A DROITE - 3 PORTES + 4 TIROIRS (CORPS DE 80/40)
	21257	ARMOIRE 240 X 125 A DROITE - 3 PORTES + 4 TIROIRS (CORPS DE 80/45)
	21258	ARMOIRE 240 X 130 A DROITE - 3 PORTES + 4 TIROIRS (CORPS DE 90/40)
	21259	ARMOIRE 240 X 135 A DROITE - 3 PORTES + 4 TIROIRS (CORPS DE 90/45)
	21260	ARMOIRE 240 X 140 A DROITE - 3 PORTES + 4 TIROIRS (CORPS DE 100/40)
	21261	ARMOIRE 240 X 145 A DROITE - 3 PORTES + 4 TIROIRS (CORPS DE 100/45)
	21262	ARMOIRE 240 X 150 A DROITE - 3 PORTES + 4 TIROIRS (CORPS DE 100/50)
	21264	ARMOIRE 240 X 120 A DROITE - 3 PORTES + 2 TIROIRS + 1 GRAND TIROIR (CORPS DE 80/40)
	21265	ARMOIRE 240 X 125 A DROITE - 3 PORTES + 2 TIROIRS + 1 GRAND TIROIR (CORPS DE 80/45)
	21266	ARMOIRE 240 X 130 A DROITE - 3 PORTES + 2 TIROIRS + 1 GRAND TIROIR (CORPS DE 90/40)
	21267	ARMOIRE 240 X 135 A DROITE - 3 PORTES + 2 TIROIRS + 1 GRAND TIROIR (CORPS DE 90/45)
	21268	ARMOIRE 240 X 140 A DROITE - 3 PORTES + 2 TIROIRS + 1 GRAND TIROIR (CORPS DE 100/40)
	21269	ARMOIRE 240 X 145 A DROITE - 3 PORTES + 2 TIROIRS + 1 GRAND TIROIR (CORPS DE 100/45)
	21270	ARMOIRE 240 X 150 A DROITE - 3 PORTES + 2 TIROIRS + 1 GRAND TIROIR (CORPS DE 100/50)
21271	ARMOIRE 240 X 160 A DROITE - 3 PORTES + 2 TIROIRS + 1 GRAND TIROIR (CORPS DE 100/60)	

MONTAGE A FAIRE / HAUTEUR MINIMUM POUR MONTAGE 248 cm
SE FABRIQUE EN TOUTES LES COULEURS



ARMOIRES HAUTEUR 240

SCHÉMA	RÉF	DESCRIPTION
	21272	ARMOIRE 240 X 120 – 3 PORTES + 4 TIROIRS (CORPS DE 80/40)
	21273	ARMOIRE 240 X 125 – 3 PORTES + 4 TIROIRS (CORPS DE 80/45)
	21274	ARMOIRE 240 X 130 – 3 PORTES + 4 TIROIRS (CORPS DE 90/40)
	21275	ARMOIRE 240 X 135 – 3 PORTES + 4 TIROIRS (CORPS DE 90/45)
	21276	ARMOIRE 240 X 140 – 3 PORTES + 4 TIROIRS (CORPS DE 100/40)
	21277	ARMOIRE 240 X 145 – 3 PORTES + 4 TIROIRS (CORPS DE 100/45)
	21278	ARMOIRE 240 X 150 – 3 PORTES + 4 TIROIRS (CORPS DE 100/50)
	21279	ARMOIRE 240 X 160 – 3 PORTES + 4 TIROIRS (CORPS DE 100/60)
		21280
21281		ARMOIRE 240 X 125 – 3 PORTES + 2 TIROIRS + 1 GRAND TIROIR (CORPS DE 80/45)
21282		ARMOIRE 240 X 130 – 3 PORTES + 2 TIROIRS + 1 GRAND TIROIR (CORPS DE 90/40)
21283		ARMOIRE 240 X 135 – 3 PORTES + 2 TIROIRS + 1 GRAND TIROIR (CORPS DE 90/45)
21284		ARMOIRE 240 X 140 – 3 PORTES + 2 TIROIRS + 1 GRAND TIROIR (CORPS DE 100/40)
21285		ARMOIRE 240 X 145 – 3 PORTES + 2 TIROIRS + 1 GRAND TIROIR (CORPS DE 100/45)
21286		ARMOIRE 240 X 150 – 3 PORTES + 2 TIROIRS + 1 GRAND TIROIR (CORPS DE 100/50)
21287		ARMOIRE 240 X 160 – 3 PORTES + 2 TIROIRS + 1 GRAND TIROIR (CORPS DE 100/60)
		21288
	21289	ARMOIRE 240 X 125 – 3 PORTES + 2 GRANDS TIROIRS (CORPS DE 80/45)
	21290	ARMOIRE 240 X 130 – 3 PORTES + 2 GRANDS TIROIRS (CORPS DE 90/40)
	21291	ARMOIRE 240 X 135 – 3 PORTES + 2 GRANDS TIROIRS (CORPS DE 90/45)
	21292	ARMOIRE 240 X 140 – 3 PORTES + 2 GRANDS TIROIRS (CORPS DE 100/40)
	21293	ARMOIRE 240 X 145 – 3 PORTES + 2 GRANDS TIROIRS (CORPS DE 100/45)
	21294	ARMOIRE 240 X 150 – 3 PORTES + 2 GRANDS TIROIRS (CORPS DE 100/50)
	21295	ARMOIRE 240 X 160 – 3 PORTES + 2 GRANDS TIROIRS (CORPS DE 100/60)

MONTAGE A FAIRE / HAUTEUR MINIMUM POUR MONTAGE 248 cm
SE FABRIQUE EN TOUTES LES COULEURS

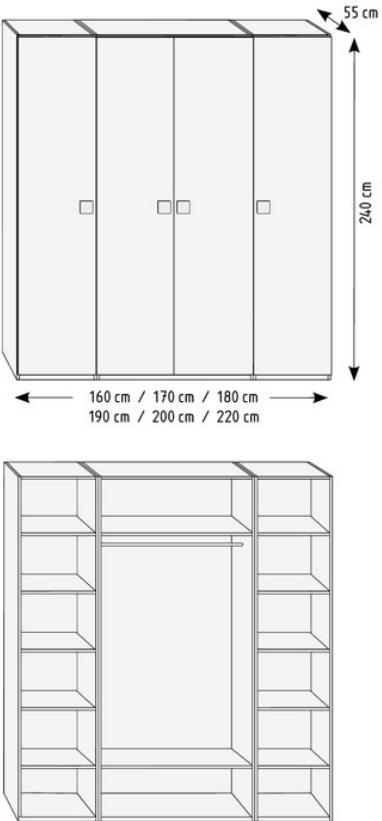
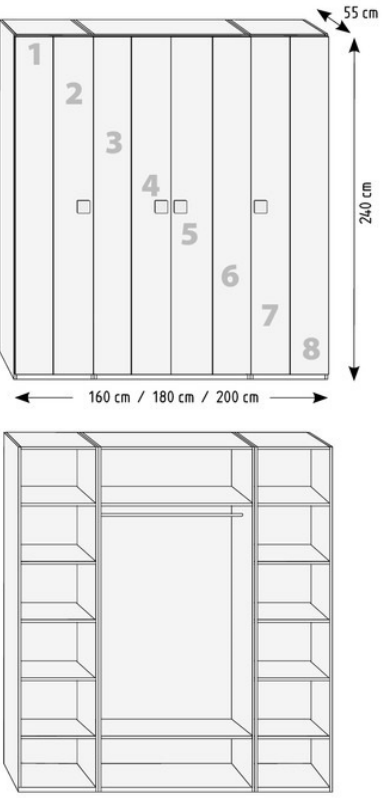
SCHÉMA	RÉF	DESCRIPTION
	<p>21296</p> <p>21297</p> <p>21298</p> <p>21299</p> <p>21300</p> <p>21301</p>	<p>ARMOIRE 240 X 160 - 4 PORTES - DISTRIBUTION B CORPS DE 40/80/40</p> <p>ARMOIRE 240 X 170 - 4 PORTES - DISTRIBUTION B CORPS DE 45/80/45</p> <p>ARMOIRE 240 X 180 - 4 PORTES - DISTRIBUTION B CORPS DE 45/90/45</p> <p>ARMOIRE 240 X 190 - 4 PORTES - DISTRIBUTION B CORPS DE 45/100/45</p> <p>ARMOIRE 240 X 200 - 4 PORTES - DISTRIBUTION B CORPS DE 50/100/50</p> <p>ARMOIRE 240 X 220 - 4 PORTES - DISTRIBUTION B CORPS DE 60/100/60</p>
	<p>21302</p> <p>21303</p> <p>21304</p>	<p>ARMOIRE 240 X 160 - 4 PORTES BICOLORES DISTRIBUTION B CORPS DE 40/80/40</p> <p>ARMOIRE 240 X 180 - 4 PORTES BICOLORES DISTRIBUTION B CORPS DE 45/90/45</p> <p>ARMOIRE 240 X 200 - 4 PORTES BICOLORES DISTRIBUTION B CORPS DE 50/100/50</p>

POUR CHOISIR LES DIFFÉRENTES COULEURS DES PORTES
INDIQUER LE N° DE CHAQUE FAÇADE

MONTAGE A FAIRE / HAUTEUR MINIMUM POUR MONTAGE 248 cm
SE FABRIQUE EN TOUTES LES COULEURS

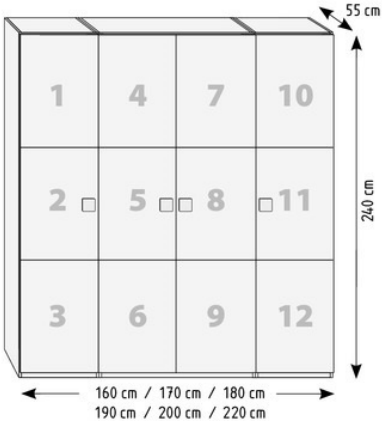
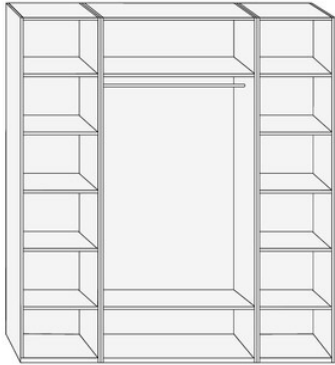
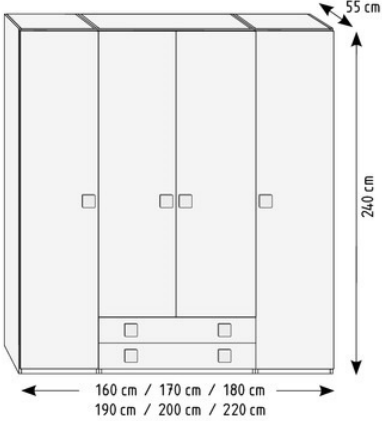
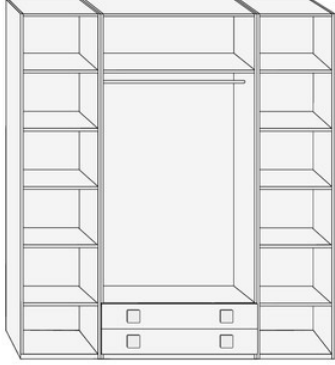

ARMOIRES HAUTEUR 240

SCHÉMA	RÉF	DESCRIPTION
 <p>240 cm</p> <p>55 cm</p> <p>160 cm / 170 cm / 180 cm 190 cm / 200 cm / 220 cm</p>  <p>POUR CHOISIR LES DIFFÉRENTES COULEURS DES PORTES INDIQUER LE N° DE CHAQUE FAÇADE</p>	<p>21305</p> <p>21306</p> <p>21307</p> <p>21308</p> <p>21309</p> <p>21310</p>	<p>ARMOIRE 240 X 160 - 4 PORTES TRICOLORES DISTRIBUTION B CORPS DE 40/80/40</p> <p>ARMOIRE 240 X 170 - 4 PORTES TRICOLORES DISTRIBUTION B CORPS DE 45/80/45</p> <p>ARMOIRE 240 X 180 - 4 PORTES TRICOLORES DISTRIBUTION B CORPS DE 45/90/45</p> <p>ARMOIRE 240 X 190 - 4 PORTES TRICOLORES DISTRIBUTION B CORPS DE 45/100/45</p> <p>ARMOIRE 240 X 200 - 4 PORTES TRICOLORES DISTRIBUTION B CORPS DE 50/100/50</p> <p>ARMOIRE 240 X 220 - 4 PORTES TRICOLORES DISTRIBUTION B CORPS DE 60/100/60</p>
 <p>240 cm</p> <p>55 cm</p> <p>160 cm / 170 cm / 180 cm 190 cm / 200 cm / 220 cm</p> 	<p>21311</p> <p>21312</p> <p>21313</p> <p>21314</p> <p>21315</p> <p>21316</p>	<p>ARMOIRE 240 X 160 - 4 PORTES + 2 TIROIRS DISTRIBUTION B CORPS DE 40/80/40</p> <p>ARMOIRE 240 X 170 - 4 PORTES + 2 TIROIRS DISTRIBUTION B CORPS DE 45/80/45</p> <p>ARMOIRE 240 X 180 - 4 PORTES + 2 TIROIRS DISTRIBUTION B CORPS DE 45/90/45</p> <p>ARMOIRE 240 X 190 - 4 PORTES + 2 TIROIRS DISTRIBUTION B CORPS DE 45/100/45</p> <p>ARMOIRE 240 X 200 - 4 PORTES + 2 TIROIRS DISTRIBUTION B CORPS DE 50/100/50</p> <p>ARMOIRE 240 X 220 - 4 PORTES + 2 TIROIRS DISTRIBUTION B CORPS DE 60/100/60</p>

MONTAGE A FAIRE / HAUTEUR MINIMUM POUR MONTAGE 248 cm
SE FABRIQUE EN TOUTES LES COULEURS

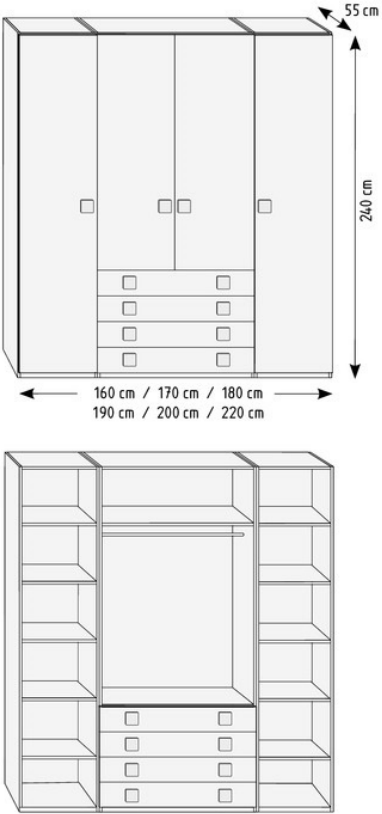
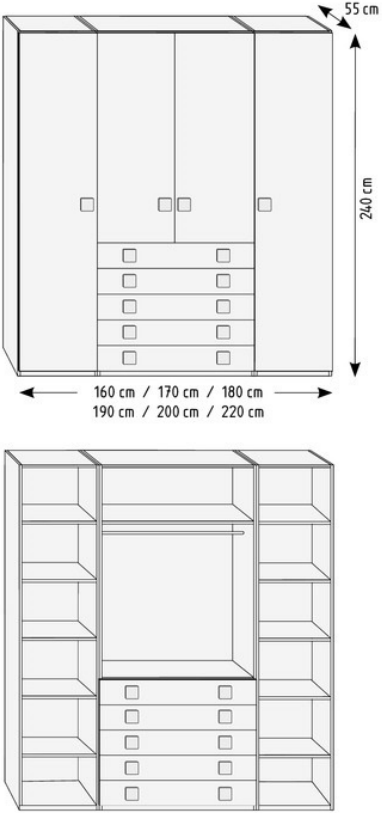
SCHÉMA	RÉF	DESCRIPTION
	<p>21317</p> <p>21318</p> <p>21319</p> <p>21320</p> <p>21321</p> <p>21322</p>	<p>ARMOIRE 240 X 160 - 4 PORTES + 4 TIROIRS DISTRIBUTION B CORPS DE 40/80/40</p> <p>ARMOIRE 240 X 170 - 4 PORTES + 4 TIROIRS DISTRIBUTION B CORPS DE 45/80/45</p> <p>ARMOIRE 240 X 180 - 4 PORTES + 4 TIROIRS DISTRIBUTION B CORPS DE 45/90/45</p> <p>ARMOIRE 240 X 190 - 4 PORTES + 4 TIROIRS DISTRIBUTION B CORPS DE 45/100/45</p> <p>ARMOIRE 240 X 200 - 4 PORTES + 4 TIROIRS DISTRIBUTION B CORPS DE 50/100/50</p> <p>ARMOIRE 240 X 220 - 4 PORTES + 4 TIROIRS DISTRIBUTION B CORPS DE 60/100/60</p>
	<p>21323</p> <p>21324</p> <p>21325</p> <p>21326</p> <p>21327</p> <p>21328</p>	<p>ARMOIRE 240 X 160 - 4 PORTES + 5 TIROIRS DISTRIBUTION B CORPS DE 40/80/40</p> <p>ARMOIRE 240 X 170 - 4 PORTES + 5 TIROIRS DISTRIBUTION B CORPS DE 45/80/45</p> <p>ARMOIRE 240 X 180 - 4 PORTES + 5 TIROIRS DISTRIBUTION B CORPS DE 45/90/45</p> <p>ARMOIRE 240 X 190 - 4 PORTES + 5 TIROIRS DISTRIBUTION B CORPS DE 45/100/45</p> <p>ARMOIRE 240 X 200 - 4 PORTES + 5 TIROIRS DISTRIBUTION B CORPS DE 50/100/50</p> <p>ARMOIRE 240 X 220 - 4 PORTES + 5 TIROIRS DISTRIBUTION B CORPS DE 60/100/60</p>

MONTAGE A FAIRE / HAUTEUR MINIMUM POUR MONTAGE 248 cm
SE FABRIQUE EN TOUTES LES COULEURS

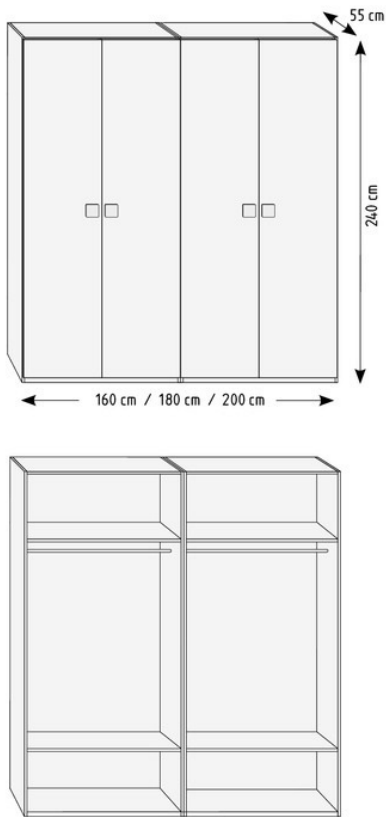
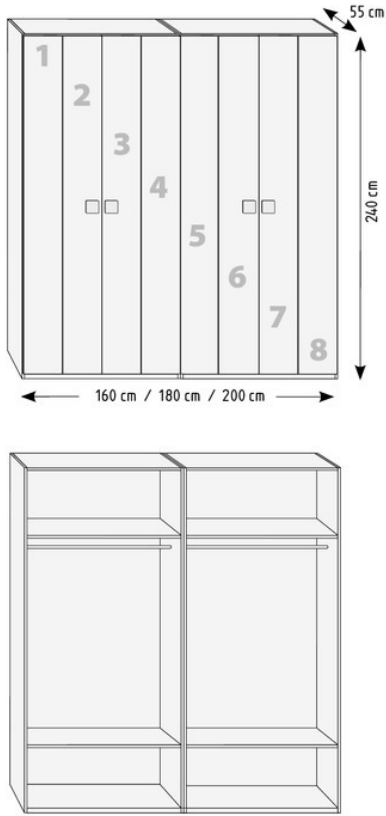

ARMOIRES HAUTEUR 240

SCHÉMA	RÉF	DESCRIPTION
	<p>21329</p> <p>21330</p> <p>21331</p>	<p>ARMOIRE 240 X 160 - 4 PORTES - DISTRIBUTION A CORPS DE 80 / 80</p> <p>ARMOIRE 240 X 180 - 4 PORTES - DISTRIBUTION A CORPS DE 90 / 90</p> <p>ARMOIRE 240 X 200 - 4 PORTES - DISTRIBUTION A CORPS DE 100 / 100</p>
	<p>21332</p> <p>21333</p> <p>21334</p>	<p>ARMOIRE 240 X 160 - 4 PORTES BICOLORES DISTRIBUTION A CORPS DE 80 / 80</p> <p>ARMOIRE 240 X 180 - 4 PORTES BICOLORES DISTRIBUTION A CORPS DE 90 / 90</p> <p>ARMOIRE 240 X 200 - 4 PORTES BICOLORES DISTRIBUTION A CORPS DE 100 / 100</p>

POUR CHOISIR LES DIFFÉRENTES COULEURS DES PORTES
INDIQUER LE N° DE CHAQUE FAÇADE

MONTAGE A FAIRE / HAUTEUR MINIMUM POUR MONTAGE 248 cm
SE FABRIQUE EN TOUTES LES COULEURS

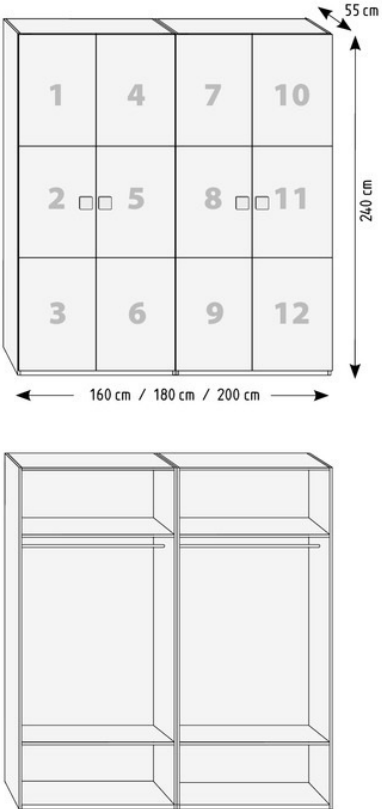
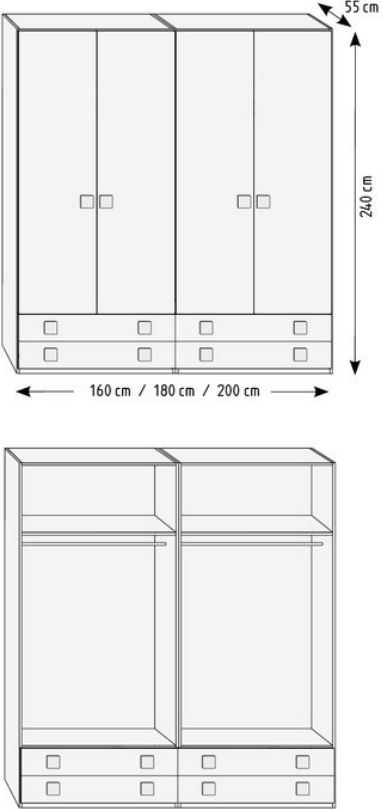
SCHÉMA	RÉF	DESCRIPTION
 <p>POUR CHOISIR LES DIFFÉRENTES COULEURS DES PORTES INDIQUER LE N° DE CHAQUE FAÇADE</p>	<p>21335</p> <p>21336</p> <p>21337</p>	<p>ARMOIRE 240 X 160 - 4 PORTES TRICOLORES DISTRIBUTION A CORPS DE 80 / 80</p> <p>ARMOIRE 240 X 180 - 4 PORTES TRICOLORES DISTRIBUTION A CORPS DE 90 / 90</p> <p>ARMOIRE 240 X 200 - 4 PORTES TRICOLORES DISTRIBUTION A CORPS DE 100 / 100</p>
	<p>21338</p> <p>21339</p> <p>21340</p>	<p>ARMOIRE 240 X 160 - 4 PORTES + 4 TIROIRS DISTRIBUTION A CORPS DE 80 / 80</p> <p>ARMOIRE 240 X 180 - 4 PORTES + 4 TIROIRS DISTRIBUTION A CORPS DE 90 / 90</p> <p>ARMOIRE 240 X 200 - 4 PORTES + 4 TIROIRS DISTRIBUTION A CORPS DE 100 / 100</p>

MONTAGE A FAIRE / HAUTEUR MINIMUM POUR MONTAGE 248 cm
SE FABRIQUE EN TOUTES LES COULEURS

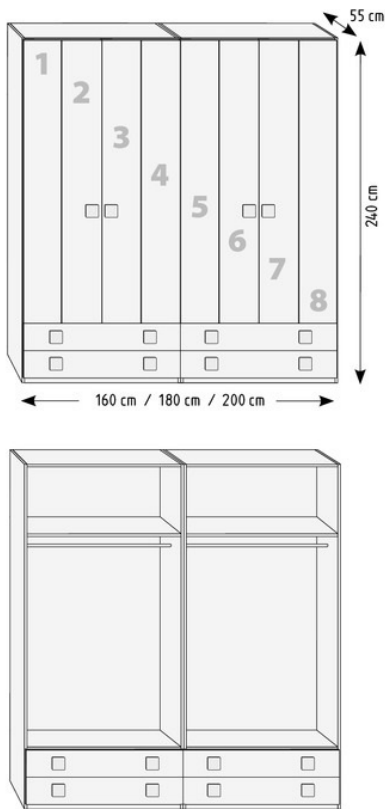
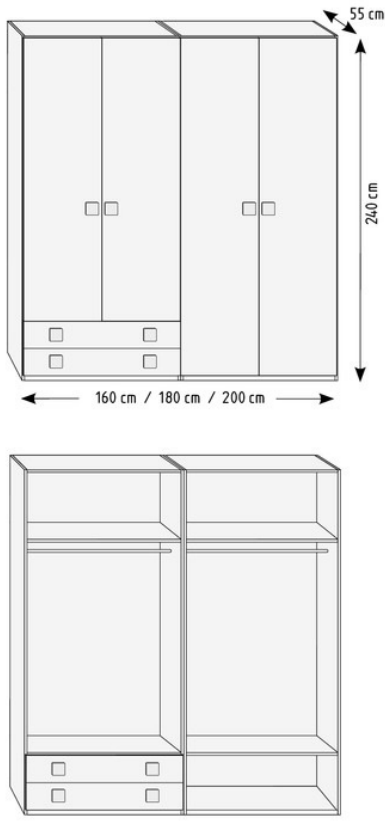

ARMOIRES HAUTEUR 240

SCHÉMA	RÉF	DESCRIPTION
 <p>240 cm</p> <p>55 cm</p> <p>160 cm / 180 cm / 200 cm</p>	<p>21341</p> <p>21342</p> <p>21343</p>	<p>ARMOIRE 240 X 160 - 4 PORTES BICOLORES + 4 TIROIRS DISTRIBUTION A CORPS DE 80 / 80</p> <p>ARMOIRE 240 X 180 - 4 PORTES BICOLORES + 4 TIROIRS DISTRIBUTION A CORPS DE 90 / 90</p> <p>ARMOIRE 240 X 200 - 4 PORTES BICOLORES + 4 TIROIRS DISTRIBUTION A CORPS DE 100 / 100</p>
<p>POUR CHOISIR LES DIFFÉRENTES COULEURS DES PORTES INDIQUER LE N° DE CHAQUE FAÇADE</p>		
 <p>240 cm</p> <p>55 cm</p> <p>160 cm / 180 cm / 200 cm</p>	<p>21344</p> <p>21345</p> <p>21346</p>	<p>ARMOIRE 240 X 160 - 4 PORTES + 2 TIROIRS DISTRIBUTION A CORPS DE 80 / 80</p> <p>ARMOIRE 240 X 180 - 4 PORTES + 2 TIROIRS DISTRIBUTION A CORPS DE 90 / 90</p> <p>ARMOIRE 240 X 200 - 4 PORTES + 2 TIROIRS DISTRIBUTION A CORPS DE 100 / 100</p>

MONTAGE A FAIRE / HAUTEUR MINIMUM POUR MONTAGE 248 cm
SE FABRIQUE EN TOUTES LES COULEURS

ARMOIRES HAUTEUR 240

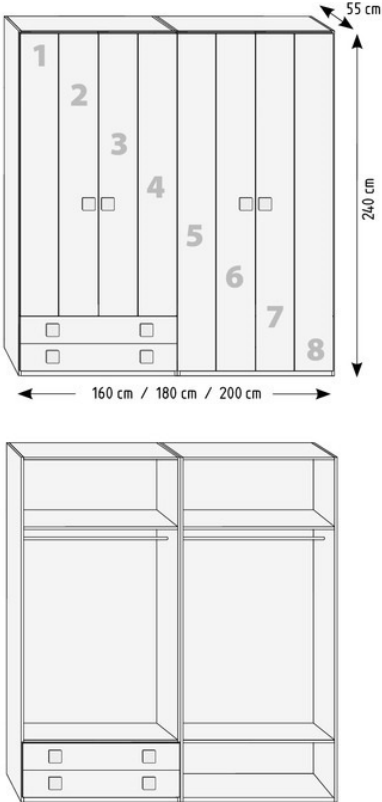
SCHÉMA	RÉF	DESCRIPTION
 <p>55 cm</p> <p>240 cm</p> <p>160 cm / 180 cm / 200 cm</p> <p>1 2 3 4 5 6 7 8</p>	<p>21347</p> <p>21348</p> <p>21349</p>	<p>ARMOIRE 240 X 160 - 4 PORTES BICOLORES + 2 TIROIRS DISTRIBUTION A CORPS DE 80 / 80</p> <p>ARMOIRE 240 X 180 - 4 PORTES BICOLORES + 2 TIROIRS DISTRIBUTION A CORPS DE 90 / 90</p> <p>ARMOIRE 240 X 200 - 4 PORTES BICOLORES + 2 TIROIRS DISTRIBUTION A CORPS DE 100 / 100</p>
<p>POUR CHOISIR LES DIFFÉRENTES COULEURS DES PORTES INDIQUER LE N° DE CHAQUE FAÇADE</p>		

MONTAGE A FAIRE / HAUTEUR MINIMUM POUR MONTAGE 248 cm
SE FABRIQUE EN TOUTES LES COULEURS

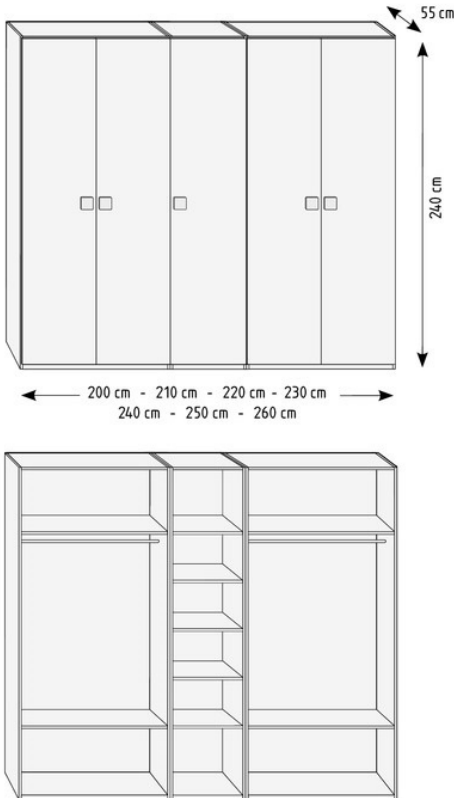
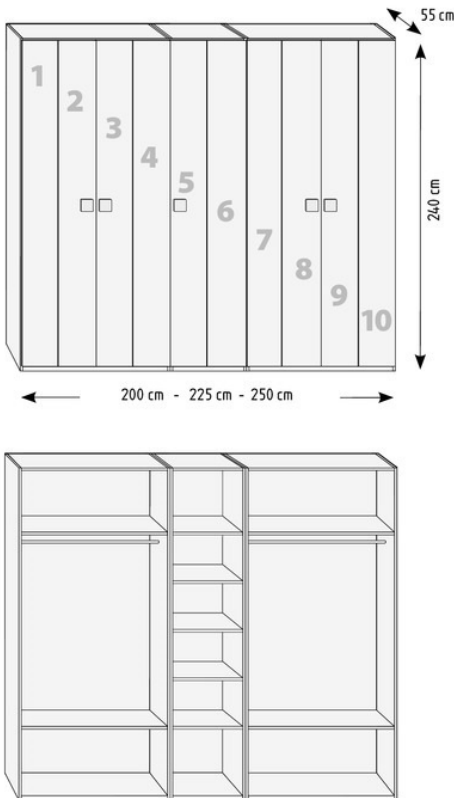

ARMOIRES HAUTEUR 240

SCHÉMA	RÉF	DESCRIPTION
	<p>21350 ARMOIRE 240 X 200 - 5 PORTES CORPS DE 80/40/80</p> <p>21351 ARMOIRE 240 X 210 - 5 PORTES CORPS DE 80/50/80</p> <p>21352 ARMOIRE 240 X 220 - 5 PORTES CORPS DE 90/40/90</p> <p>21353 ARMOIRE 240 X 230 - 5 PORTES CORPS DE 90/50/90</p> <p>21354 ARMOIRE 240 X 240 - 5 PORTES CORPS DE 100/40/100</p> <p>21355 ARMOIRE 240 X 250 - 5 PORTES CORPS DE 100/50/100</p> <p>21356 ARMOIRE 240 X 260 - 5 PORTES CORPS DE 100/60/100</p>	
		<p>21357 ARMOIRE 240 X 200 - 5 PORTES BICOLORES CORPS DE 80/40/80</p> <p>21358 ARMOIRE 240 X 225 - 5 PORTES BICOLORES CORPS DE 90/45/90</p> <p>21359 ARMOIRE 240 X 250 - 5 PORTES BICOLORES CORPS DE 100/50/100</p>

POUR CHOISIR LES DIFFÉRENTES COULEURS DES PORTES
INDIQUER LE N° DE CHAQUE FAÇADE

MONTAGE A FAIRE / HAUTEUR MINIMUM POUR MONTAGE 248 cm
SE FABRIQUE EN TOUTES LES COULEURS

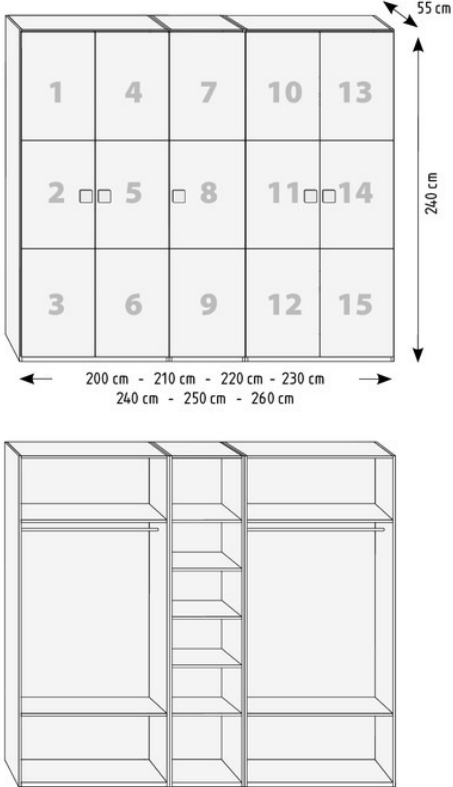
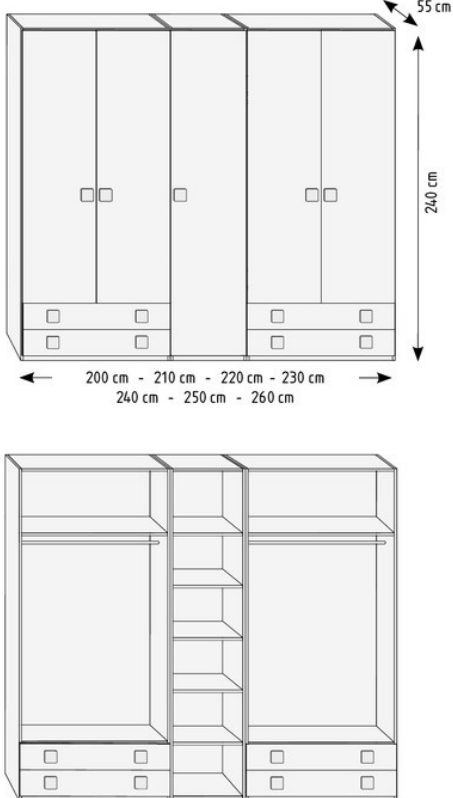
SCHÉMA	RÉF	DESCRIPTION
	<p>21360 ARMOIRE 240 X 200 - 5 PORTES TRICOLORES CORPS DE 80/40/80</p> <p>21361 ARMOIRE 240 X 210 - 5 PORTES TRICOLORES CORPS DE 80/50/80</p> <p>21362 ARMOIRE 240 X 220 - 5 PORTES TRICOLORES CORPS DE 90/40/90</p> <p>21363 ARMOIRE 240 X 230 - 5 PORTES TRICOLORES CORPS DE 90/50/90</p> <p>21364 ARMOIRE 240 X 240 - 5 PORTES TRICOLORES CORPS DE 100/40/100</p> <p>21365 ARMOIRE 240 X 250 - 5 PORTES TRICOLORES CORPS DE 100/50/100</p> <p>21366 ARMOIRE 240 X 260 - 5 PORTES TRICOLORES CORPS DE 100/60/100</p>	
<p>POUR CHOISIR LES DIFFÉRENTES COULEURS DES PORTES INDIQUER LE N° DE CHAQUE FAÇADE</p>		<p>21367 ARMOIRE 240 X 200 - 5 PORTES + 4 TIROIRS CORPS DE 80/40/80</p> <p>21368 ARMOIRE 240 X 210 - 5 PORTES + 4 TIROIRS CORPS DE 80/50/80</p> <p>21369 ARMOIRE 240 X 220 - 5 PORTES + 4 TIROIRS CORPS DE 90/40/90</p> <p>21370 ARMOIRE 240 X 230 - 5 PORTES + 4 TIROIRS CORPS DE 90/50/90</p> <p>21371 ARMOIRE 240 X 240 - 5 PORTES + 4 TIROIRS CORPS DE 100/40/100</p> <p>21372 ARMOIRE 240 X 250 - 5 PORTES + 4 TIROIRS CORPS DE 100/50/100</p> <p>21373 ARMOIRE 240 X 260 - 5 PORTES + 4 TIROIRS CORPS DE 100/60/100</p>
		

MONTAGE A FAIRE / HAUTEUR MINIMUM POUR MONTAGE 248 cm
SE FABRIQUE EN TOUTES LES COULEURS

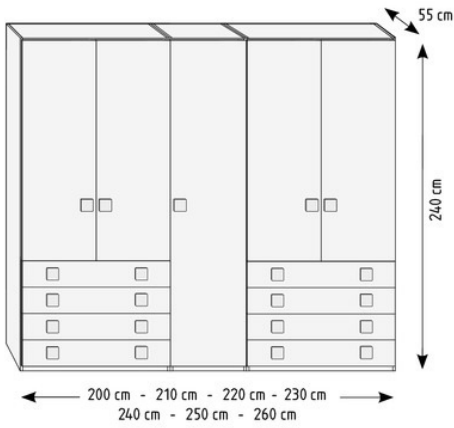
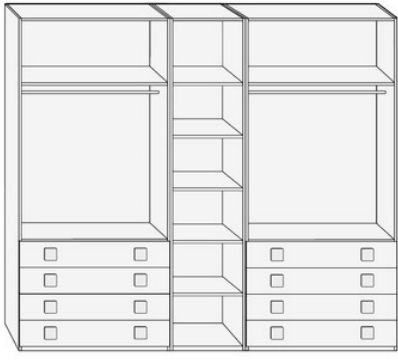
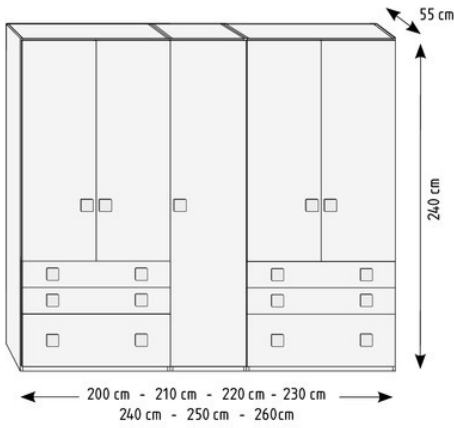
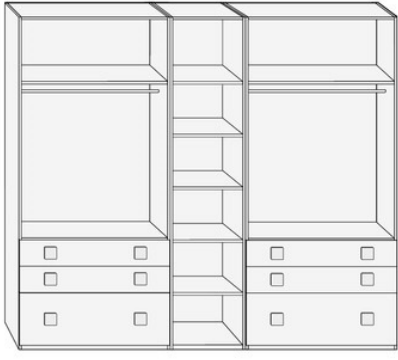

ARMOIRES HAUTEUR 240

SCHÉMA	RÉF	DESCRIPTION
 	<p>21374 ARMOIRE 240 X 200 - 5 PORTES + 8 TIROIRS CORPS DE 80/40/80</p> <p>21375 ARMOIRE 240 X 210 - 5 PORTES + 8 TIROIRS CORPS DE 80/50/80</p> <p>21376 ARMOIRE 240 X 220 - 5 PORTES + 8 TIROIRS CORPS DE 90/40/90</p> <p>21377 ARMOIRE 240 X 230 - 5 PORTES + 8 TIROIRS CORPS DE 90/50/90</p> <p>21378 ARMOIRE 240 X 240 - 5 PORTES + 8 TIROIRS CORPS DE 100/40/100</p> <p>21379 ARMOIRE 240 X 250 - 5 PORTES + 8 TIROIRS CORPS DE 100/50/100</p> <p>21380 ARMOIRE 240 X 260 - 5 PORTES + 8 TIROIRS CORPS DE 100/60/100</p>	
 	<p>21381 ARMOIRE 240 X 200 - 5 PORTES + 4 TIROIRS + 2 GRANDS TIROIRS CORPS DE 80/40/80</p> <p>21382 ARMOIRE 240 X 210 - 5 PORTES + 4 TIROIRS + 2 GRANDS TIROIRS CORPS DE 80/50/80</p> <p>21383 ARMOIRE 240 X 220 - 5 PORTES + 4 TIROIRS + 2 GRANDS TIROIRS CORPS DE 90/40/90</p> <p>21384 ARMOIRE 240 X 230 - 5 PORTES + 4 TIROIRS + 2 GRANDS TIROIRS CORPS DE 90/50/90</p> <p>21385 ARMOIRE 240 X 240 - 5 PORTES + 4 TIROIRS + 2 GRANDS TIROIRS CORPS DE 100/40/100</p> <p>21386 ARMOIRE 240 X 250 - 5 PORTES + 4 TIROIRS + 2 GRANDS TIROIRS CORPS DE 100/50/100</p> <p>21387 ARMOIRE 240 X 260 - 5 PORTES + 4 TIROIRS + 2 GRANDS TIROIRS CORPS DE 100/60/100</p>	

MONTAGE A FAIRE / HAUTEUR MINIMUM POUR MONTAGE 248 cm
SE FABRIQUE EN TOUTES LES COULEURS

ARMOIRES PORTES COULISSANTES HAUTEUR 240

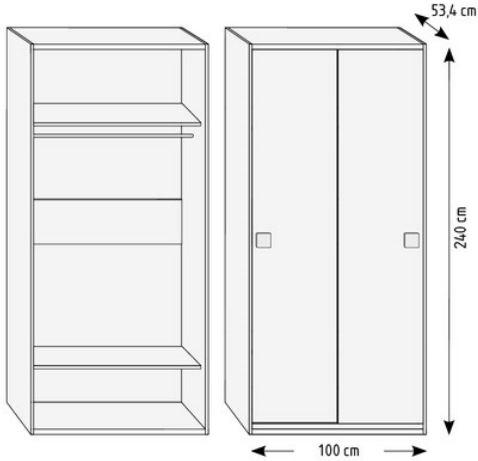
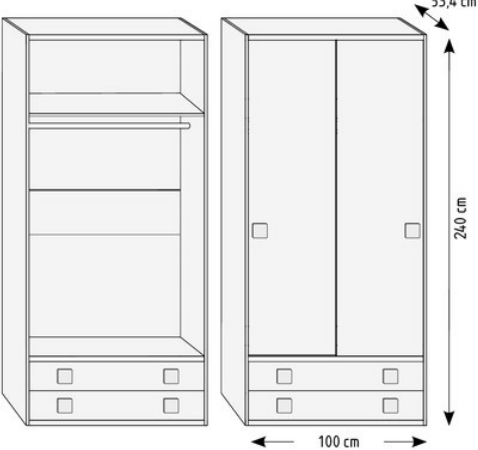
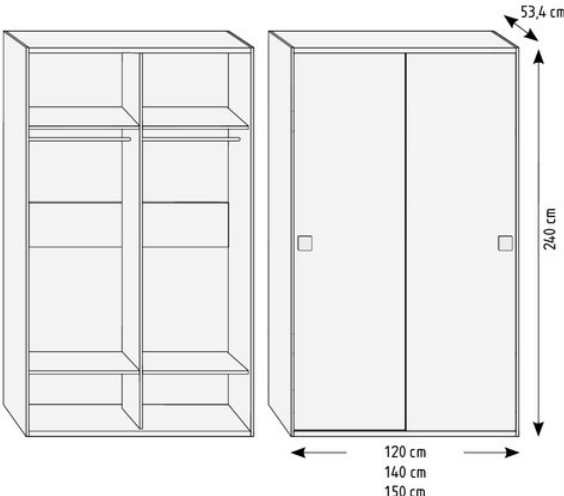
SCHÉMA	RÉF	DESCRIPTION
	<p>21388</p>	<p>ARMOIRE 240 X 100 - 2 PORTES COULISSANTES (POSSIBILITÉ DE METTRE BLOC DE TIROIRS RÉF. 21525)</p>
	<p>21389</p>	<p>ARMOIRE 240 X 100 2 PORTES COULISSANTES + 2 TIROIRS</p>
	<p>21390 21391 21392</p>	<p>ARMOIRE 240 X 120 - 2 PORTES COULISSANTES (POSSIBILITÉ DE METTRE BLOC DE TIROIRS RÉF. 21538)</p> <p>ARMOIRE 240 X 140 2 PORTES COULISSANTES (POSSIBILITÉ DE METTRE BLOC DE TIROIRS RÉF. 21539)</p> <p>ARMOIRE 240 X 150 - 2 PORTES COULISSANTES (POSSIBILITÉ DE METTRE BLOC DE TIROIRS RÉF. 21540)</p>

MONTAGE A FAIRE / HAUTEUR MINIMUM POUR MONTAGE 248 cm
SE FABRIQUE EN TOUTES LES COULEURS



ARMOIRES PORTES COULISSANTES HAUTEUR 240

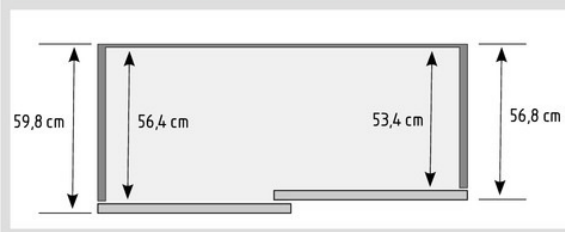

POUR LE MONTAGE D'UNE ARMOIRE DE 4 PORTES IL FAUT 1 ARMOIRE À GAUCHE ET UNE À DROITE.



SCHÉMA	RÉF	DESCRIPTION
--------	-----	-------------

ARMOIRE A GAUCHE

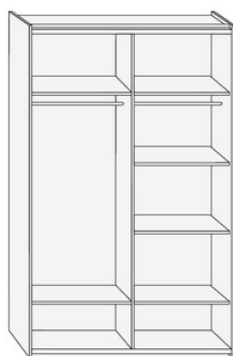

COULEUR DU PROFIL GRIS METAL
POUR COULEUR COMBINABLE AUGMENTE 28 PTS
PAR PORTE

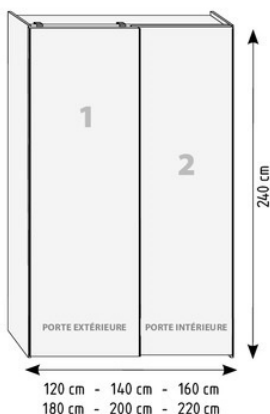

- 21393** ARMOIRE 240 X 120 - 2 PORTES COULISSANTES EXTERIEURES A GAUCHE
- 21394** ARMOIRE 240 X 140 - 2 PORTES COULISSANTES EXTERIEURES A GAUCHE
- 21395** ARMOIRE 240 X 160 - 2 PORTES COULISSANTES EXTERIEURES A GAUCHE
- 21396** ARMOIRE 240 X 180 - 2 PORTES COULISSANTES EXTERIEURES A GAUCHE
- 21397** ARMOIRE 240 X 200 - 2 PORTES COULISSANTES EXTERIEURES A GAUCHE
- 21398** ARMOIRE 240 X 220 - 2 PORTES COULISSANTES EXTERIEURES A GAUCHE

POUR CHOISIR LES DIFFÉRENTES COULEURS DES PORTES INDIQUER LE N° DE CHAQUE FAÇADE

ARMOIRE A GAUCHE

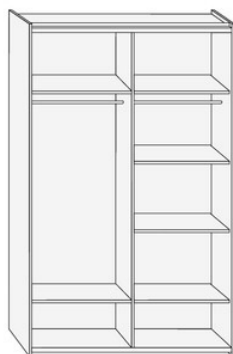

COULEUR DU PROFIL GRIS METAL
POUR COULEUR COMBINABLE AUGMENTE 28 PTS
PAR PORTE

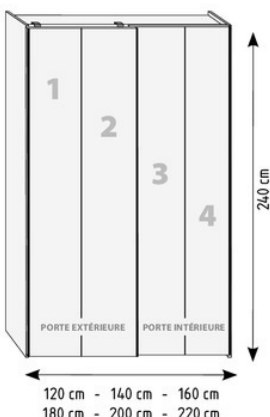

- 21399** ARMOIRE 240 X 120 - 2 PORTES COULISSANTES EXTERIEURES BICOLORES A GAUCHE
- 21400** ARMOIRE 240 X 140 - 2 PORTES COULISSANTES EXTERIEURES BICOLORES A GAUCHE
- 21401** ARMOIRE 240 X 160 - 2 PORTES COULISSANTES EXTERIEURES BICOLORES A GAUCHE
- 21402** ARMOIRE 240 X 180 - 2 PORTES COULISSANTES EXTERIEURES BICOLORES A GAUCHE
- 21403** ARMOIRE 240 X 200 - 2 PORTES COULISSANTES EXTERIEURES BICOLORES A GAUCHE
- 21404** ARMOIRE 240 X 220 - 2 PORTES COULISSANTES EXTERIEURES BICOLORES A GAUCHE

POUR CHOISIR LES DIFFÉRENTES COULEURS DES PORTES INDIQUER LE N° DE CHAQUE FAÇADE

ARMOIRE A GAUCHE

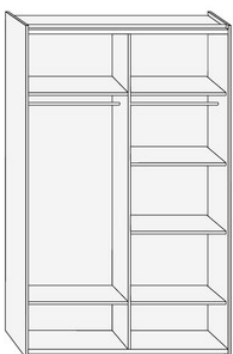

COULEUR DU PROFIL GRIS METAL
POUR COULEUR COMBINABLE AUGMENTE 28 PTS
PAR PORTE

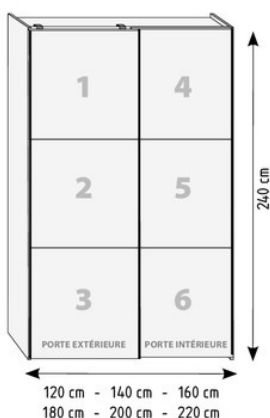

- 21405** ARMOIRE 240 X 120 - 2 PORTES COULISSANTES EXTERIEURES TRICOLORES A GAUCHE
- 21406** ARMOIRE 240 X 140 - 2 PORTES COULISSANTES EXTERIEURES TRICOLORES A GAUCHE
- 21407** ARMOIRE 240 X 160 - 2 PORTES COULISSANTES EXTERIEURES TRICOLORES A GAUCHE
- 21408** ARMOIRE 240 X 180 - 2 PORTES COULISSANTES EXTERIEURES TRICOLORES A GAUCHE
- 21409** ARMOIRE 240 X 200 - 2 PORTES COULISSANTES EXTERIEURES TRICOLORES A GAUCHE
- 21410** ARMOIRE 240 X 220 - 2 PORTES COULISSANTES EXTERIEURES TRICOLORES A GAUCHE

POUR CHOISIR LES DIFFÉRENTES COULEURS DES PORTES INDIQUER LE N° DE CHAQUE FAÇADE

MONTAGE A FAIRE / HAUTEUR MINIMUM POUR MONTAGE 248 cm
SE FABRIQUE EN TOUTES LES COULEURS

ARMOIRES PORTES COULISSANTES HAUTEUR 240

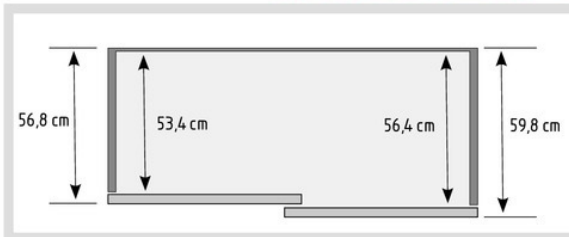

POUR LE MONTAGE D'UNE ARMOIRE DE 4 PORTES IL FAUT 1 ARMOIRE À GAUCHE ET UNE À DROITE.



SCHÉMA	RÉF	DESCRIPTION
--------	-----	-------------

ARMOIRE A DROITE

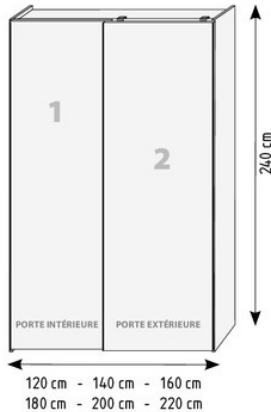

COULEUR DU PROFIL GRIS METAL
POUR COULEUR COMBINABLE AUGMENTE 28 PTS
PAR PORTE

POUR CHOISIR LES DIFFÉRENTES COULEURS DES PORTES INDIQUER LE N° DE CHAQUE FAÇADE

- 21411** ARMOIRE 240 X 120 - 2 PORTES COULISSANTES EXTERIEURES A DROITE
- 21412** ARMOIRE 240 X 140 - 2 PORTES COULISSANTES EXTERIEURES A DROITE
- 21413** ARMOIRE 240 X 160 - 2 PORTES COULISSANTES EXTERIEURES A DROITE
- 21414** ARMOIRE 240 X 180 - 2 PORTES COULISSANTES EXTERIEURES A DROITE
- 21415** ARMOIRE 240 X 200 - 2 PORTES COULISSANTES EXTERIEURES A DROITE
- 21416** ARMOIRE 240 X 220 - 2 PORTES COULISSANTES EXTERIEURES A DROITE

ARMOIRE A DROITE

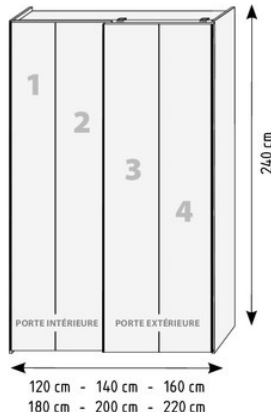

COULEUR DU PROFIL GRIS METAL
POUR COULEUR COMBINABLE AUGMENTE 28 PTS
PAR PORTE

POUR CHOISIR LES DIFFÉRENTES COULEURS DES PORTES INDIQUER LE N° DE CHAQUE FAÇADE

- 21417** ARMOIRE 240 X 120 - 2 PORTES COULISSANTES EXTERIEURES BICOLORES A DROITE
- 21418** ARMOIRE 240 X 140 - 2 PORTES COULISSANTES EXTERIEURES BICOLORES A DROITE
- 21419** ARMOIRE 240 X 160 - 2 PORTES COULISSANTES EXTERIEURES BICOLORES A DROITE
- 21420** ARMOIRE 240 X 180 - 2 PORTES COULISSANTES EXTERIEURES BICOLORES A DROITE
- 21421** ARMOIRE 240 X 200 - 2 PORTES COULISSANTES EXTERIEURES BICOLORES A DROITE
- 21422** ARMOIRE 240 X 220 - 2 PORTES COULISSANTES EXTERIEURES BICOLORES A DROITE

ARMOIRE A DROITE

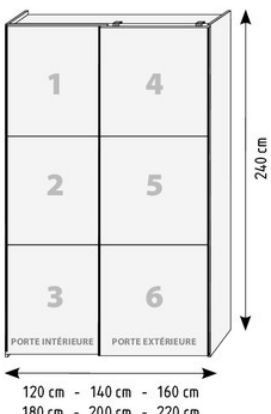

COULEUR DU PROFIL GRIS METAL
POUR COULEUR COMBINABLE AUGMENTE 28 PTS
PAR PORTE

POUR CHOISIR LES DIFFÉRENTES COULEURS DES PORTES INDIQUER LE N° DE CHAQUE FAÇADE

- 21423** ARMOIRE 240 X 120 - 2 PORTES COULISSANTES EXTERIEURES TRICOLORES A DROITE
- 21424** ARMOIRE 240 X 140 - 2 PORTES COULISSANTES EXTERIEURES TRICOLORES A DROITE
- 21425** ARMOIRE 240 X 160 - 2 PORTES COULISSANTES EXTERIEURES TRICOLORES A DROITE
- 21426** ARMOIRE 240 X 180 - 2 PORTES COULISSANTES EXTERIEURES TRICOLORES A DROITE
- 21427** ARMOIRE 240 X 200 - 2 PORTES COULISSANTES EXTERIEURES TRICOLORES A DROITE
- 21428** ARMOIRE 240 X 220 - 2 PORTES COULISSANTES EXTERIEURES TRICOLORES A DROITE

MONTAGE A FAIRE / HAUTEUR MINIMUM POUR MONTAGE 248 cm
SE FABRIQUE EN TOUTES LES COULEURS

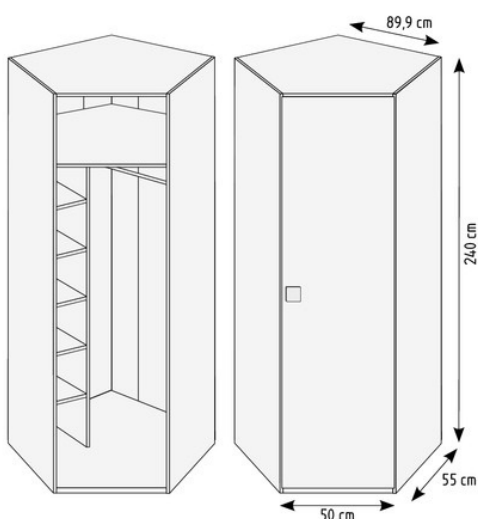
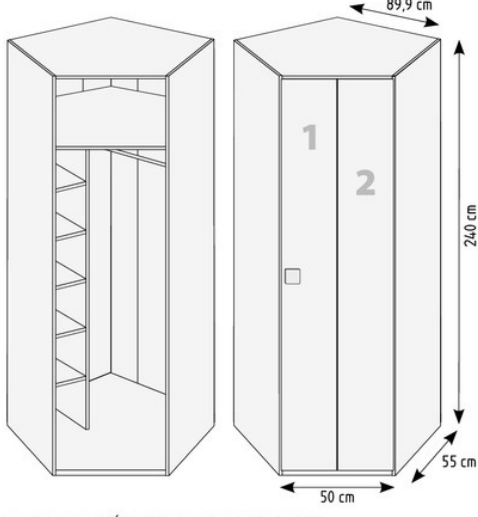
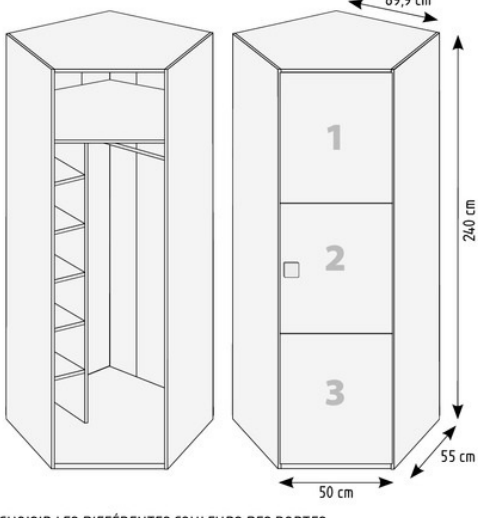

ARMOIRES D'ANGLE HAUTEUR 240

SCHÉMA	RÉF	DESCRIPTION
<p>LE BLOC D'ÉTAGÈRE INTÉRIEURE NE PERMET PAS DE TIROIRS</p> 	21429	ARMOIRE D'ANGLE 240 - 1 PORTE A DROITE
<p>LE BLOC D'ÉTAGÈRE INTÉRIEURE NE PERMET PAS DE TIROIRS</p> 	21430	ARMOIRE D'ANGLE 240 - 1 PORTE BICOLORE A DROITE
<p>LE BLOC D'ÉTAGÈRE INTÉRIEURE NE PERMET PAS DE TIROIRS</p> <p>POUR CHOISIR LES DIFFÉRENTES COULEURS DES PORTES INDIQUER LE N° DE CHAQUE FAÇADE</p>  <p>POUR CHOISIR LES DIFFÉRENTES COULEURS DES PORTES INDIQUER LE N° DE CHAQUE FAÇADE</p>	21431	ARMOIRE D'ANGLE 240 - 1 PORTE TRICOLORE A DROITE

MONTAGE A FAIRE / HAUTEUR MINIMUM POUR MONTAGE 248 cm
SE FABRIQUE EN TOUTES LES COULEURS

ARMOIRES D'ANGLE HAUTEUR 240

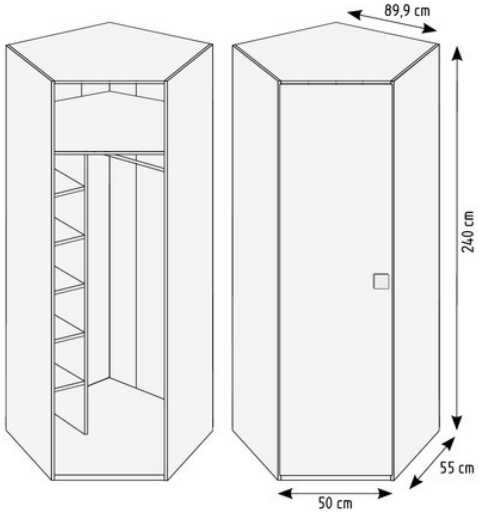
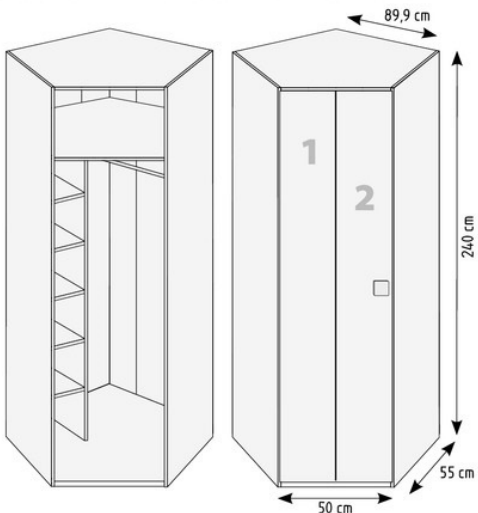
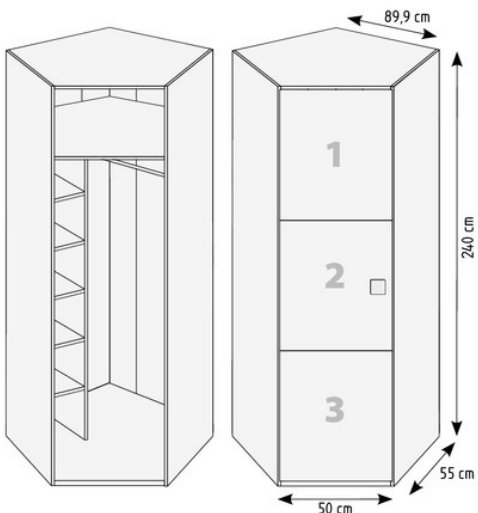
SCHÉMA	RÉF	DESCRIPTION
<p>LE BLOC D'ÉTAGÈRE INTÉRIEURE NE PERMET PAS DE TIROIRS</p> 	21432	ARMOIRE D'ANGLE 240 - 1 PORTE A GAUCHE
<p>LE BLOC D'ÉTAGÈRE INTÉRIEURE NE PERMET PAS DE TIROIRS</p> 	21433	ARMOIRE D'ANGLE 240 - 1 PORTE BICOLORE A GAUCHE
<p>POUR CHOISIR LES DIFFÉRENTES COULEURS DES PORTES INDIQUER LE N° DE CHAQUE FAÇADE</p> <p>LE BLOC D'ÉTAGÈRE INTÉRIEURE NE PERMET PAS DE TIROIRS</p>  <p>POUR CHOISIR LES DIFFÉRENTES COULEURS DES PORTES INDIQUER LE N° DE CHAQUE FAÇADE</p>	21434	ARMOIRE D'ANGLE 240 - 1 PORTE TRICOLORE A GAUCHE

MONTAGE A FAIRE / HAUTEUR MINIMUM POUR MONTAGE 248 cm
SE FABRIQUE EN TOUTES LES COULEURS

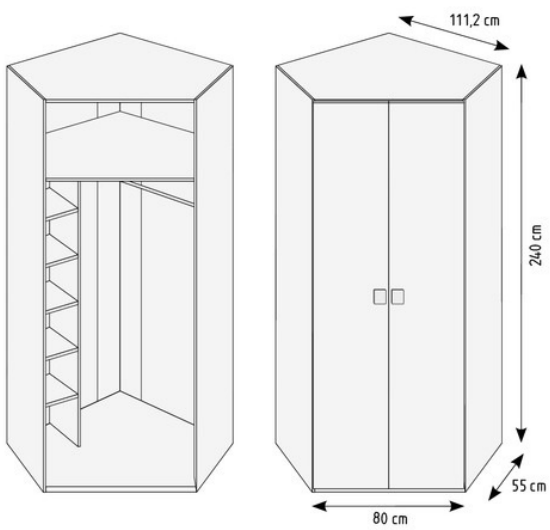
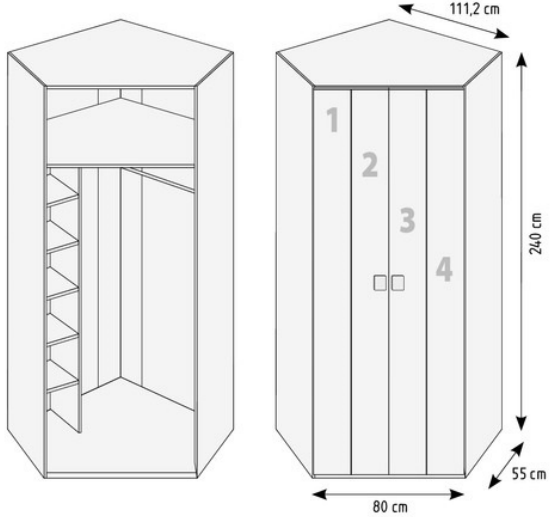
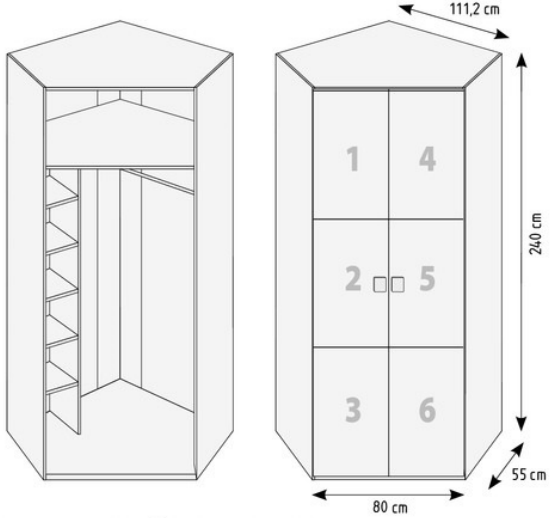

ARMOIRES D'ANGLE HAUTEUR 240

SCHÉMA	RÉF	DESCRIPTION
<p>LE BLOC D'ÉTAGÈRE INTÉRIEURE NE PERMET PAS DE TIROIRS</p> 	21435	ARMOIRE D'ANGLE 240 - 2 PORTES
<p>LE BLOC D'ÉTAGÈRE INTÉRIEURE NE PERMET PAS DE TIROIRS</p> 	21436	ARMOIRE D'ANGLE 240 - 2 PORTES BICOLORES
<p>POUR CHOISIR LES DIFFÉRENTES COULEURS DES PORTES INDIQUER LE N° DE CHAQUE FAÇADE</p> <p>LE BLOC D'ÉTAGÈRE INTÉRIEURE NE PERMET PAS DE TIROIRS</p>  <p>POUR CHOISIR LES DIFFÉRENTES COULEURS DES PORTES INDIQUER LE N° DE CHAQUE FAÇADE</p>	21437	ARMOIRE D'ANGLE 240 - 2 PORTES TRICOLORS

MONTAGE A FAIRE / HAUTEUR MINIMUM POUR MONTAGE 248 cm
SE FABRIQUE EN TOUTES LES COULEURS

ARMOIRES D'ANGLE HAUTEUR 240

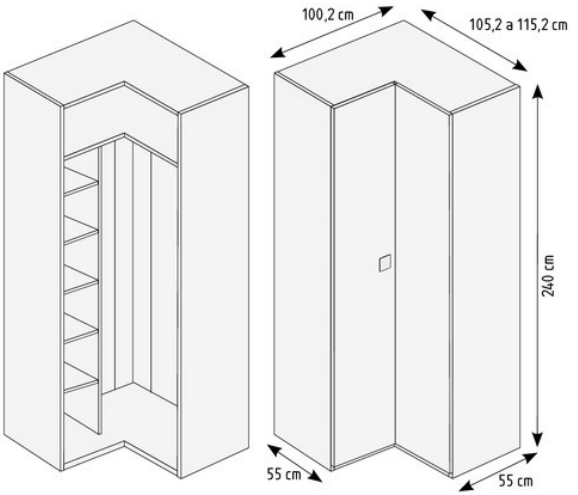
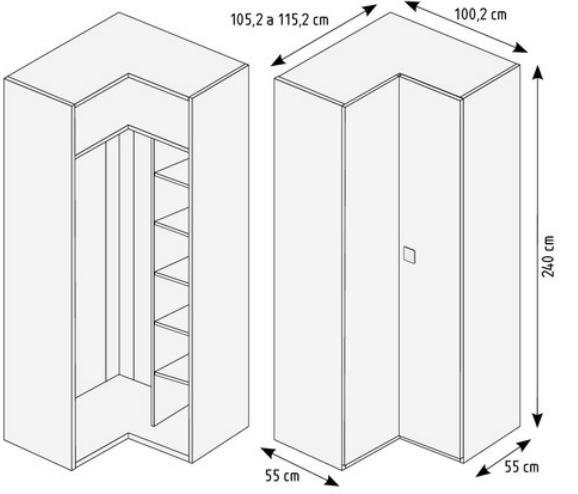
SCHÉMA	RÉF	DESCRIPTION
<p>LE BLOC D'ÉTAGÈRE INTÉRIEURE NE PERMET PAS DE TIROIRS</p> 	21438	<p>SUR MESURE</p> <p>ARMOIRE D'ANGLE DROIT 240 DE 100.2 X 105.2 A 115.2 A DROITE</p>
<p>LE BLOC D'ÉTAGÈRE INTÉRIEURE NE PERMET PAS DE TIROIRS</p> 	21439	<p>SUR MESURE</p> <p>ARMOIRE D'ANGLE DROIT 240 DE 105.2 A 115.2 X 100.2 A GAUCHE</p>

POSITION CORRECTE DE L'ARMOIRE D'ANGLE DROIT A COTÉ DU LIT OU COMPACT



105,2 cm

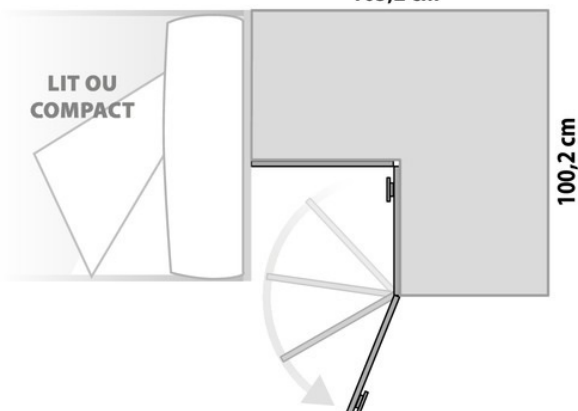

100,2 cm

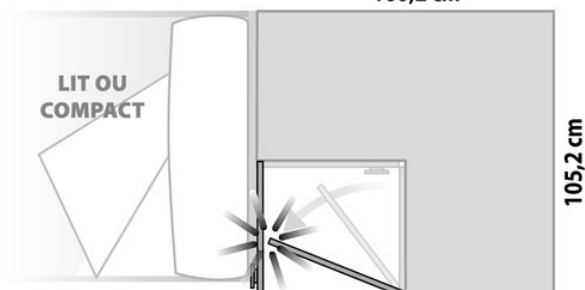

MONTAGE A FAIRE / HAUTEUR MINIMUM POUR MONTAGE 248 cm
SE FABRIQUE EN TOUTES LES COULEURS

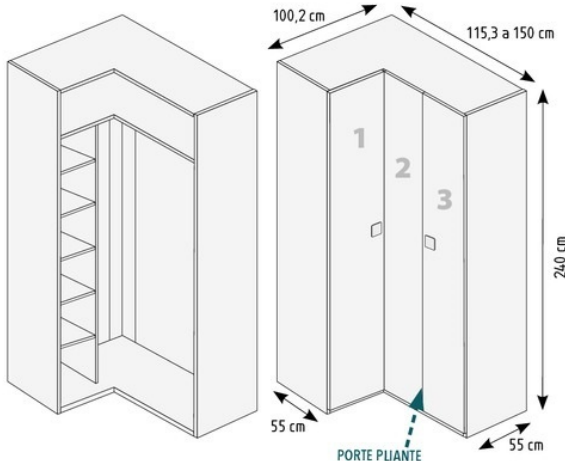
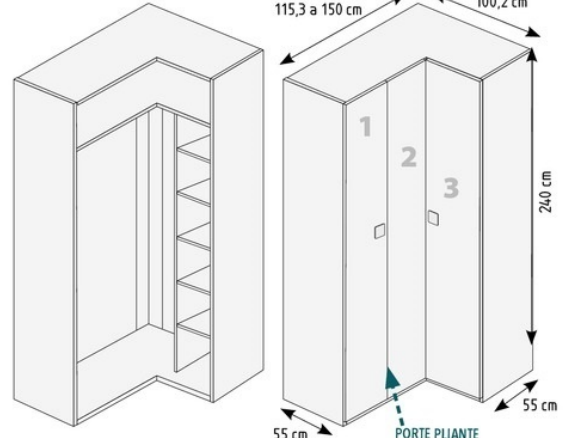

ARMOIRES D'ANGLE HAUTEUR 240

SCHÉMA	RÉF	DESCRIPTION
<p>LE BLOC D'ÉTAGÈRE INTÉRIEURE NE PERMET PAS DE TIROIRS</p>  <p>100,2 cm 115,3 à 150 cm 240 cm 55 cm 55 cm PORTE PLIANTE</p> <p>POUR CHOISIR LES DIFFÉRENTES COULEURS DES PORTES INDIQUER LE N° DE CHAQUE FAÇADE</p>	<p>21440</p>	<p>SUR MESURE</p> <p>ARMOIRE D'ANGLE DROIT 240 PORTES PLIANTES DE 100.2 X 115.3 A 150 A DROITE</p>
<p>LE BLOC D'ÉTAGÈRE INTÉRIEURE NE PERMET PAS DE TIROIRS</p>  <p>115,3 à 150 cm 100,2 cm 240 cm 55 cm 55 cm PORTE PLIANTE</p> <p>POUR CHOISIR LES DIFFÉRENTES COULEURS DES PORTES INDIQUER LE N° DE CHAQUE FAÇADE</p>	<p>21441</p>	<p>SUR MESURE</p> <p>ARMOIRE D'ANGLE DROIT 240 PORTES PLIANTES DE 115.3 A 150 X 100.2 A GAUCHE</p>

POSITION CORRECTE DE L'ARMOIRE D'ANGLE DROIT A COTÉ DU LIT OU COMPACT

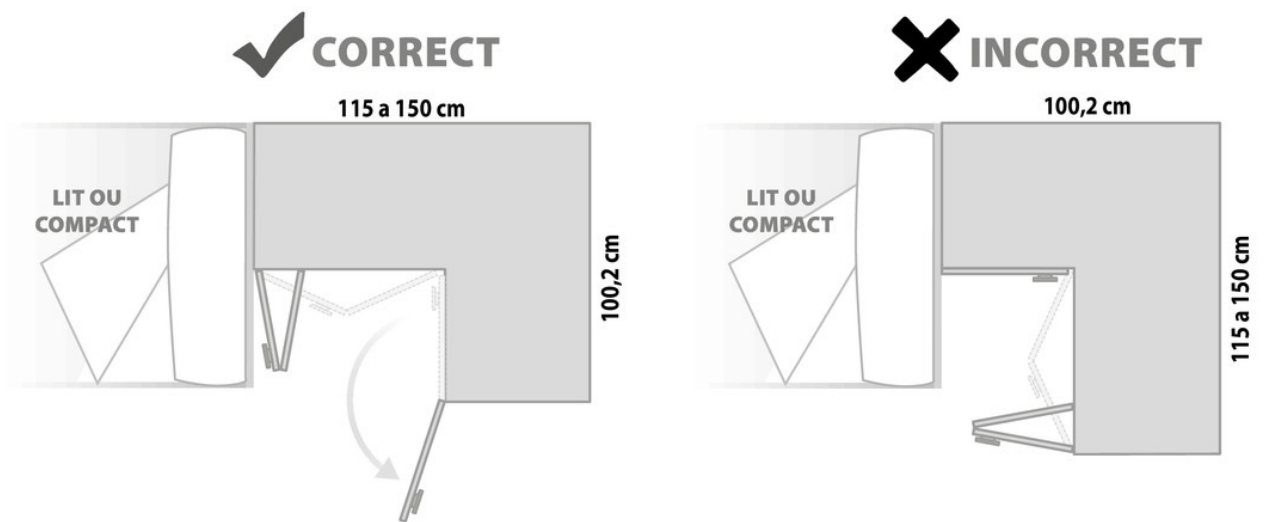

MONTAGE A FAIRE / HAUTEUR MINIMUM POUR MONTAGE 248 cm
SE FABRIQUE EN TOUTES LES COULEURS

ARMOIRES D'ANGLE HAUTEUR 240

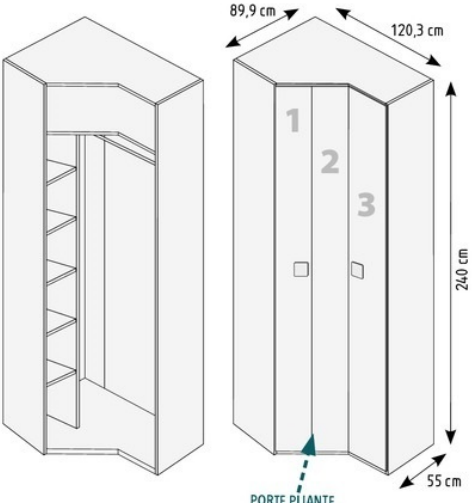
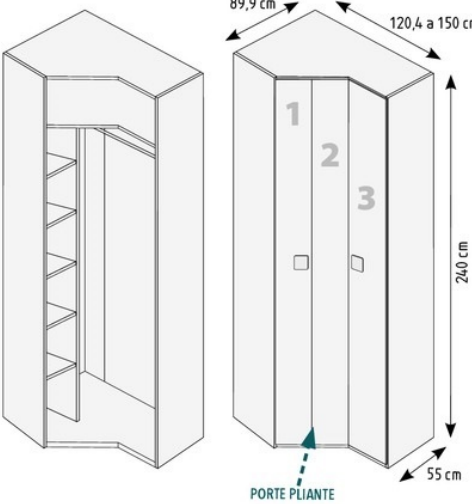
SCHÉMA	RÉF	DESCRIPTION
<p>LE BLOC D'ÉTAGÈRE INTÉRIEURE NE PERMET PAS DE TIROIRS</p>  <p>89,9 cm</p> <p>120,3 cm</p> <p>240 cm</p> <p>55 cm</p> <p>1</p> <p>2</p> <p>3</p> <p>PORTE PLIANTE</p> <p>POUR CHOISIR LES DIFFÉRENTES COULEURS DES PORTES INDIQUER LE N° DE CHAQUE FAÇADE</p>	<p>21442</p>	<p>ARMOIRE D'ANGLE 240 PROLONGATION A DROITE DE 89.9 X 120.3</p>
<p>LE BLOC D'ÉTAGÈRE INTÉRIEURE NE PERMET PAS DE TIROIRS</p>  <p>89,9 cm</p> <p>120,4 à 150 cm</p> <p>240 cm</p> <p>55 cm</p> <p>1</p> <p>2</p> <p>3</p> <p>PORTE PLIANTE</p> <p>POUR CHOISIR LES DIFFÉRENTES COULEURS DES PORTES INDIQUER LE N° DE CHAQUE FAÇADE</p>	<p>21443</p>	<p>SUR MESURE</p> <p>ARMOIRE D'ANGLE 240 PROLONGATION A DROITE SUR MESURE DE 89.9 X 120.4 A 150CM</p>

POSITION CORRECTE DE L'ARMOIRE D'ANGLE DROIT A COTÉ DU LIT OU COMPACT

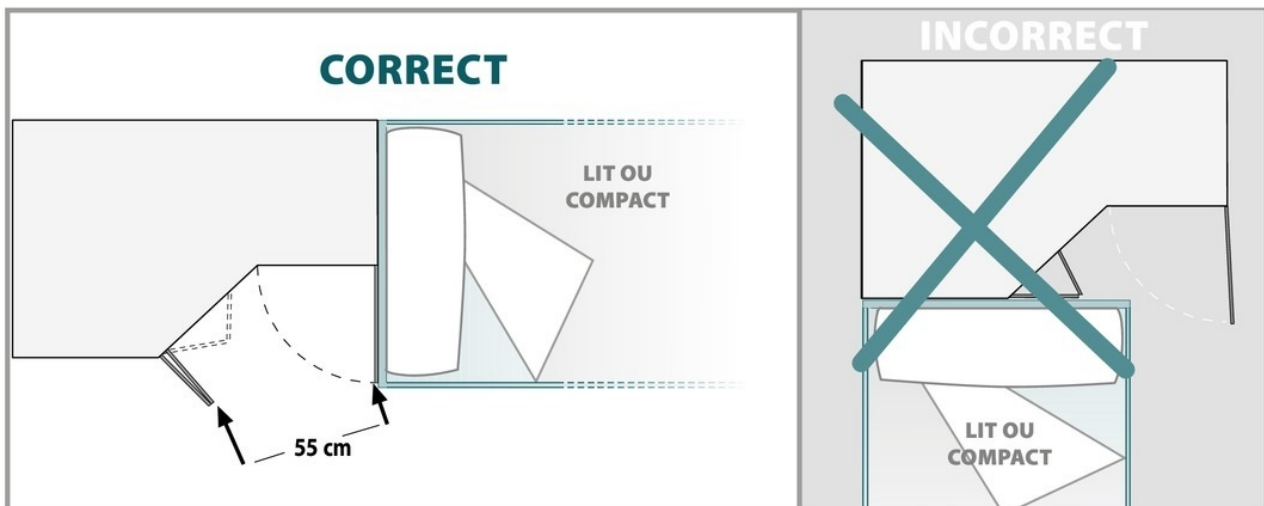

MONTAGE A FAIRE / HAUTEUR MINIMUM POUR MONTAGE 248 cm
SE FABRIQUE EN TOUTES LES COULEURS

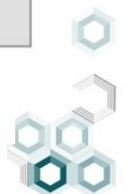

ARMOIRES D'ANGLE HAUTEUR 240

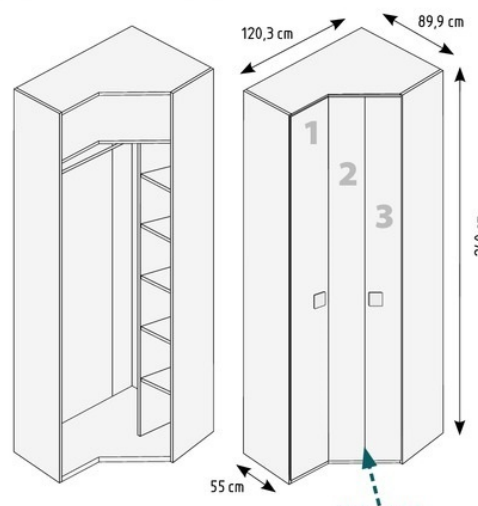
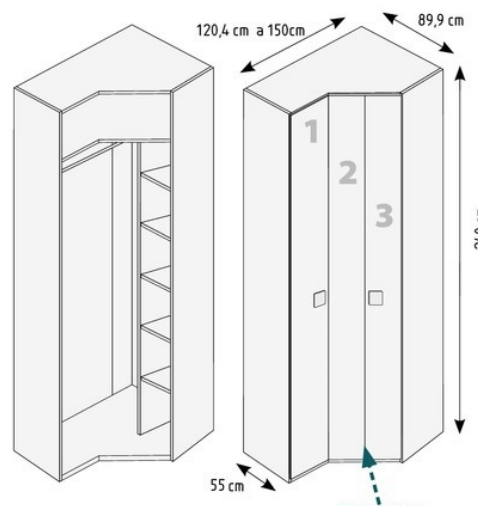
SCHÉMA	RÉF	DESCRIPTION
<p>LE BLOC D'ÉTAGÈRE INTÉRIEURE NE PERMET PAS DE TIROIRS</p>  <p>120,3 cm</p> <p>89,9 cm</p> <p>240 cm</p> <p>55 cm</p> <p>PORTE PLIANTE</p> <p>1</p> <p>2</p> <p>3</p> <p>POUR CHOISIR LES DIFFÉRENTES COULEURS DES PORTES INDIQUER LE N° DE CHAQUE FAÇADE</p>	<p>21444</p>	<p>ARMOIRE D'ANGLE 240 PROLONGATION A GAUCHE DE 120.3 X 89.9 CM</p>
<p>LE BLOC D'ÉTAGÈRE INTÉRIEURE NE PERMET PAS DE TIROIRS</p>  <p>120,4 cm à 150cm</p> <p>89,9 cm</p> <p>240 cm</p> <p>55 cm</p> <p>PORTE PLIANTE</p> <p>1</p> <p>2</p> <p>3</p> <p>POUR CHOISIR LES DIFFÉRENTES COULEURS DES PORTES INDIQUER LE N° DE CHAQUE FAÇADE</p>	<p>21445</p>	<p style="text-align: center;">SUR MESURE</p> <p>ARMOIRE D'ANGLE 240 PROLONGATION A GAUCHE SUR MESURE DE 120.4 A 150 X 89.9 CM</p>

POSITION CORRECTE DE L'ARMOIRE D'ANGLE DROIT A COTÉ DU LIT OU COMPACT

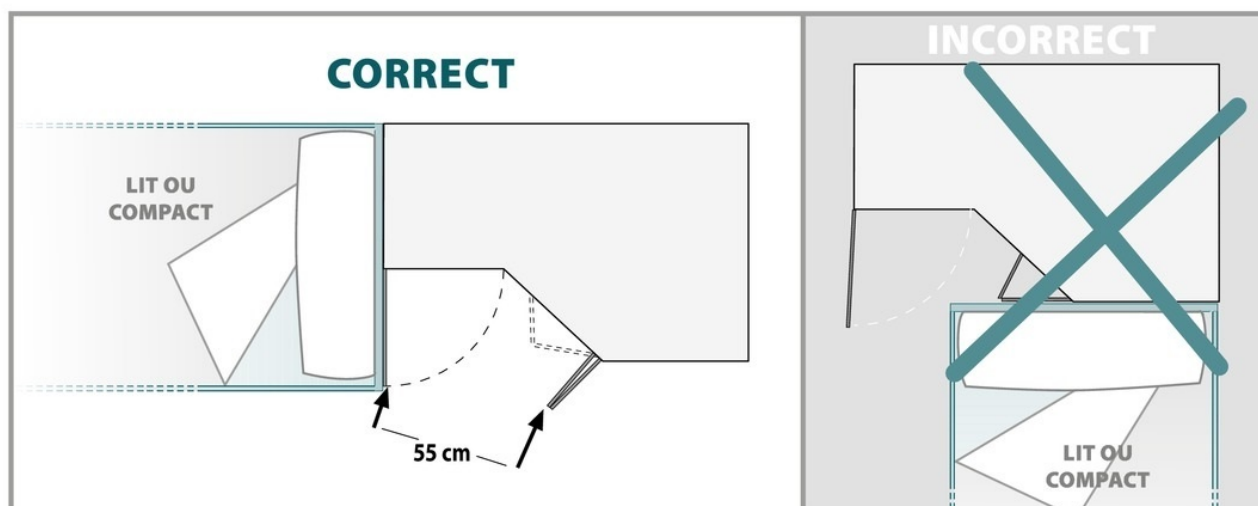

MONTAGE A FAIRE / HAUTEUR MINIMUM POUR MONTAGE 248 cm
SE FABRIQUE EN TOUTES LES COULEURS

ARMOIRES D'ANGLE HAUTEUR 240

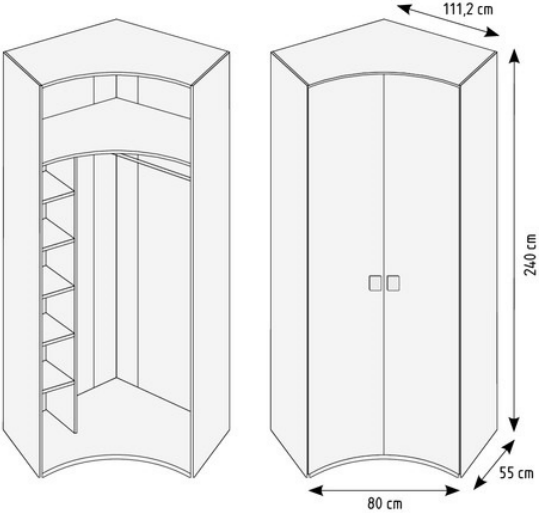
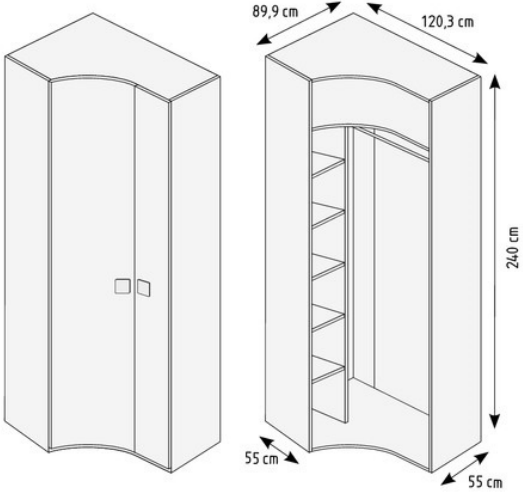
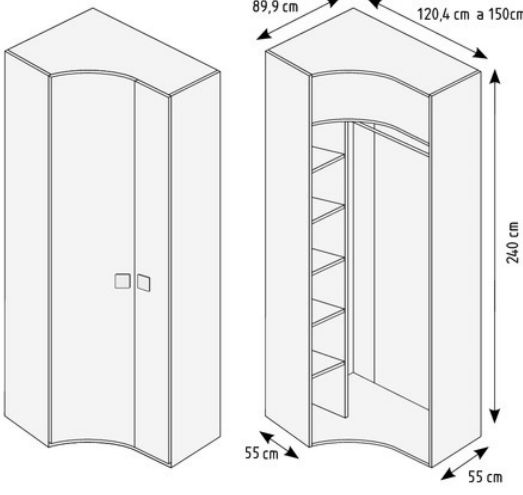
SCHÉMA	RÉF	DESCRIPTION
<p>LE BLOC D'ÉTAGÈRE INTÉRIEURE NE PERMET PAS DE TIROIRS</p> 	<p>21446</p>	<p>ARMOIRE D'ANGLE 240 - 2 PORTES COURBES</p>
<p>LE BLOC D'ÉTAGÈRE INTÉRIEURE NE PERMET PAS DE TIROIRS</p> 	<p>21447</p>	<p>ARMOIRE D'ANGLE 240 - 1 PORTE COURBE PROLONGATION A DROITE DE 89.9 X 120.3 CM</p>
<p>LE BLOC D'ÉTAGÈRE INTÉRIEURE NE PERMET PAS DE TIROIRS</p> 	<p>21448</p>	<p style="text-align: center;">SUR MESURE</p> <p>ARMOIRE D'ANGLE 240 - 1 PORTE COURBE PROLONGATION A DROITE DE 89.9 X 120.4 A 150CM</p>

MONTAGE A FAIRE / HAUTEUR MINIMUM POUR MONTAGE 248 cm
SE FABRIQUE EN TOUTES LES COULEURS

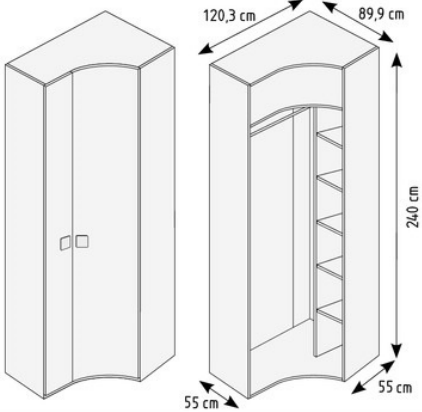
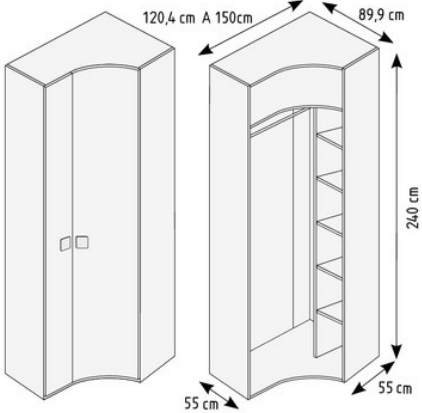
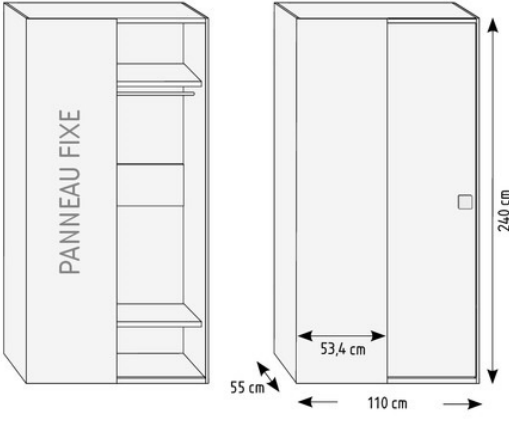
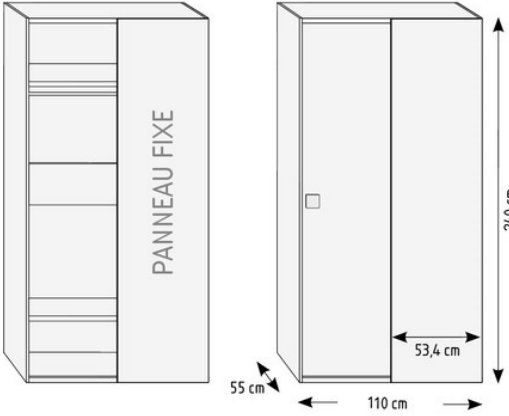

ARMOIRES D'ANGLE HAUTEUR 240

SCHÉMA	RÉF	DESCRIPTION
<p>LE BLOC D'ÉTAGÈRE INTÉRIEURE NE PERMET PAS DE TIROIRS</p> 	<p>21449</p>	<p>ARMOIRE D'ANGLE 240 - 1 PORTE COURBE PROLONGATION A GAUCHE DE 120.3 X 89.9 CM</p>
<p>LE BLOC D'ÉTAGÈRE INTÉRIEURE NE PERMET PAS DE TIROIRS</p> 	<p>21450</p>	<p style="text-align: center;">SUR MESURE</p> <p>ARMOIRE D'ANGLE 240 - 1 PORTE COURBE PROLONGATION A GAUCHE DE 120.4 A 150 X 89.9 CM</p>
	<p>21451</p>	<p>ARMOIRE D'ANGLE 240 X 110 A DROITE 1 PORTE COULISSANTE</p>
	<p>21452</p>	<p>ARMOIRE D'ANGLE 240 X 110 A GAUCHE 1 PORTE COULISSANTE</p>

MONTAGE A FAIRE / HAUTEUR MINIMUM POUR MONTAGE 248 cm
SE FABRIQUE EN TOUTES LES COULEURS

ARMOIRES D'ANGLE PROFONDEUR 100 HAUTEUR 240

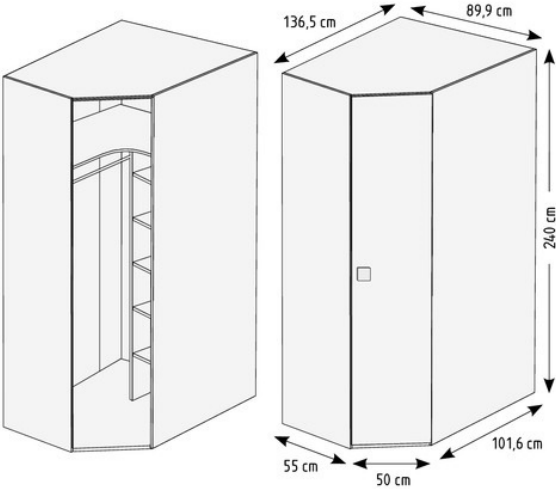
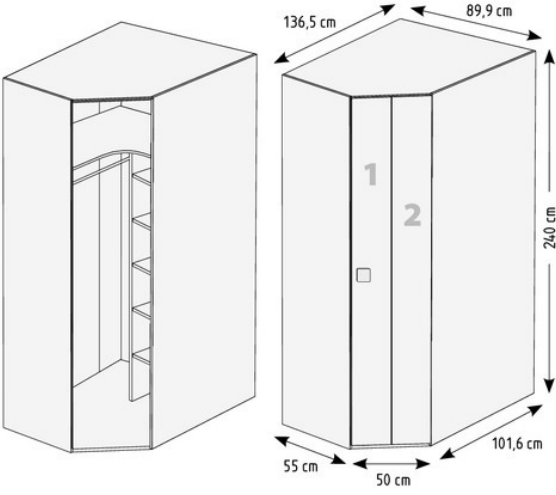
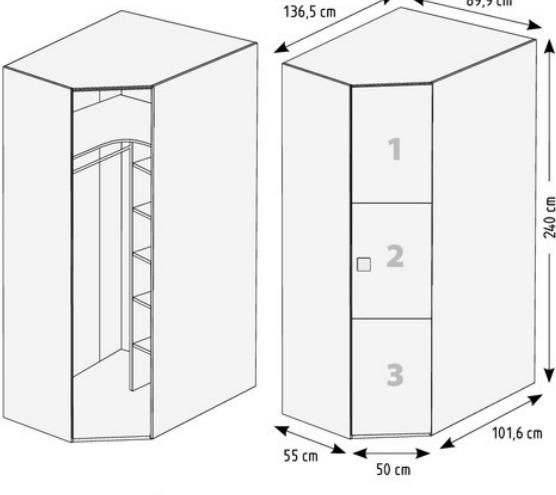
SCHÉMA	RÉF	DESCRIPTION
<p>LE BLOC D'ÉTAGÈRE INTÉRIEURE NE PERMET PAS DE TIROIRS</p> 	21453	ARMOIRE D'ANGLE 240 - 1 PORTE PROFONDEUR 100 A DROITE
<p>LE BLOC D'ÉTAGÈRE INTÉRIEURE NE PERMET PAS DE TIROIRS</p> 	21454	ARMOIRE D'ANGLE 240 - 1 PORTE BICOLORE PROFONDEUR 100 A DROITE
<p>POUR CHOISIR LES DIFFÉRENTES COULEURS DES PORTES INDIQUER LE N° DE CHAQUE FAÇADE</p> <p>LE BLOC D'ÉTAGÈRE INTÉRIEURE NE PERMET PAS DE TIROIRS</p>  <p>POUR CHOISIR LES DIFFÉRENTES COULEURS DES PORTES INDIQUER LE N° DE CHAQUE FAÇADE</p>	21455	ARMOIRE D'ANGLE 240 - 1 PORTE TRICOLORE PROFONDEUR 100 A DROITE

MONTAGE A FAIRE / HAUTEUR MINIMUM POUR MONTAGE 248 cm
SE FABRIQUE EN TOUTES LES COULEURS

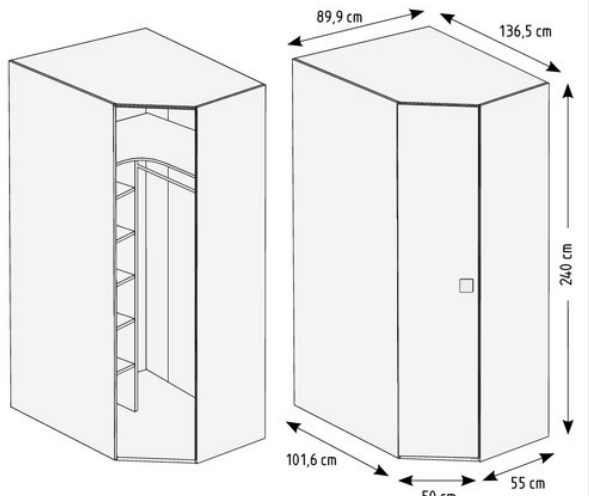
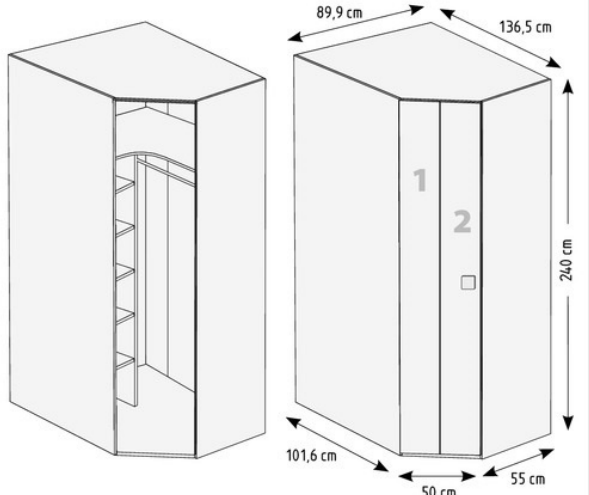
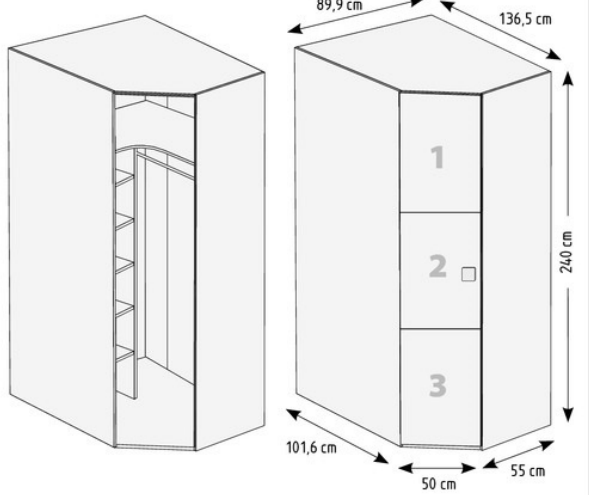

ARMOIRES D'ANGLE PROFONDEUR 100 HAUTEUR 240

SCHÉMA	RÉF	DESCRIPTION
<p>LE BLOC D'ÉTAGÈRE INTÉRIEURE NE PERMET PAS DE TIROIRS</p> 	<p>21456</p>	<p>ARMOIRE D'ANGLE 240 - 1 PORTE PROFONDEUR 100 A GAUCHE</p>
<p>LE BLOC D'ÉTAGÈRE INTÉRIEURE NE PERMET PAS DE TIROIRS</p>  <p>POUR CHOISIR LES DIFFÉRENTES COULEURS DES PORTES INDIQUER LE N° DE CHAQUE FAÇADE</p>	<p>21457</p>	<p>ARMOIRE D'ANGLE 240 - 1 PORTE BICOLORE PROFONDEUR 100 A GAUCHE</p>
<p>LE BLOC D'ÉTAGÈRE INTÉRIEURE NE PERMET PAS DE TIROIRS</p>  <p>POUR CHOISIR LES DIFFÉRENTES COULEURS DES PORTES INDIQUER LE N° DE CHAQUE FAÇADE</p>	<p>21458</p>	<p>ARMOIRE D'ANGLE 240 - 1 PORTE TRICOLORE PROFONDEUR 100 A GAUCHE</p>

MONTAGE A FAIRE / HAUTEUR MINIMUM POUR MONTAGE 248 cm
SE FABRIQUE EN TOUTES LES COULEURS

ARMOIRES D'ANGLE PROFONDEUR 100 HAUTEUR 240

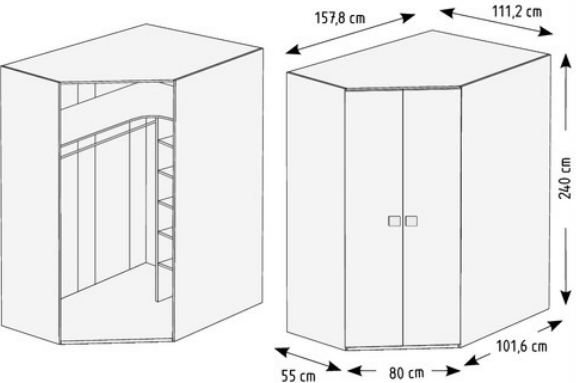
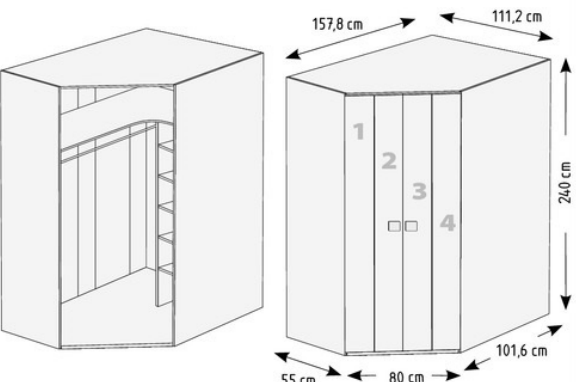
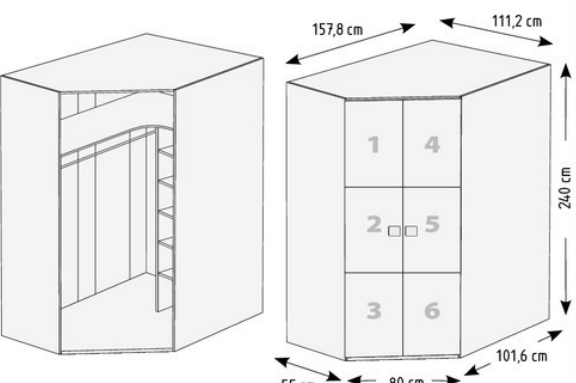
SCHÉMA	RÉF	DESCRIPTION
<p>LE BLOC D'ÉTAGÈRE INTÉRIEURE NE PERMET PAS DE TIROIRS</p> 	21459	ARMOIRE D'ANGLE 240 - 2 PORTES PROFONDEUR 100 A DROITE
<p>LE BLOC D'ÉTAGÈRE INTÉRIEURE NE PERMET PAS DE TIROIRS</p> 	21460	ARMOIRE D'ANGLE 240 - 2 PORTES BICOLORES PROFONDEUR 100 A DROITE
<p>POUR CHOISIR LES DIFFÉRENTES COULEURS DES PORTES INDIQUER LE N° DE CHAQUE FAÇADE</p> <p>LE BLOC D'ÉTAGÈRE INTÉRIEURE NE PERMET PAS DE TIROIRS</p>  <p>POUR CHOISIR LES DIFFÉRENTES COULEURS DES PORTES INDIQUER LE N° DE CHAQUE FAÇADE</p>	21461	ARMOIRE D'ANGLE 240 - 2 PORTES TRICOLORES PROFONDEUR 100 A DROITE

MONTAGE A FAIRE / HAUTEUR MINIMUM POUR MONTAGE 248 cm
SE FABRIQUE EN TOUTES LES COULEURS

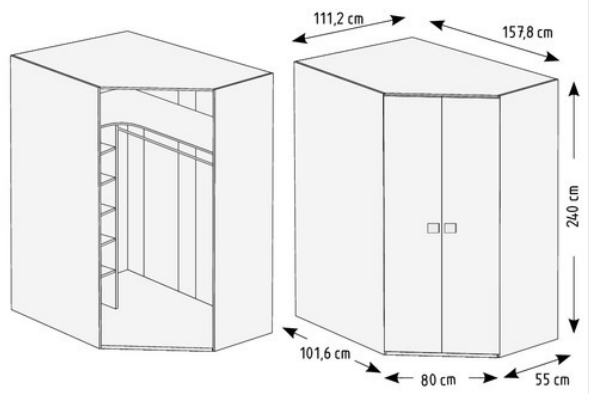
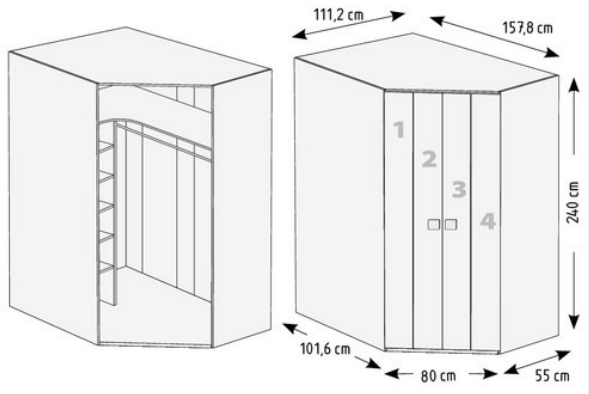
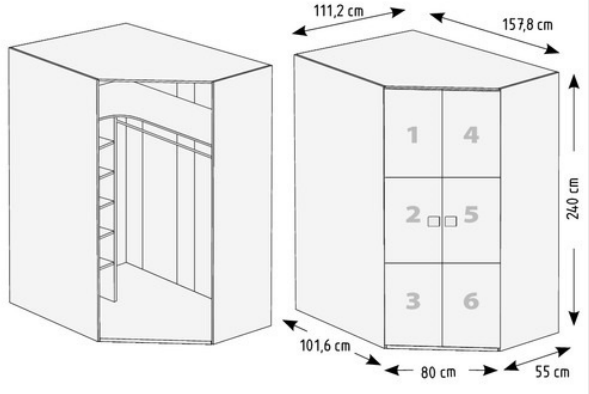

ARMOIRES D'ANGLE PROFONDEUR 100 HAUTEUR 240

SCHÉMA	RÉF	DESCRIPTION
<p>LE BLOC D'ÉTAGÈRE INTÉRIEURE NE PERMET PAS DE TIROIRS</p> 	<p>21462</p>	<p>ARMOIRE D'ANGLE 240 - 2 PORTES PROFONDEUR 100 A GAUCHE</p>
<p>LE BLOC D'ÉTAGÈRE INTÉRIEURE NE PERMET PAS DE TIROIRS</p> 	<p>21463</p>	<p>ARMOIRE D'ANGLE 240 - 2 PORTES BICOLORES PROFONDEUR 100 A GAUCHE</p>
<p>POUR CHOISIR LES DIFFÉRENTES COULEURS DES PORTES INDIQUER LE N° DE CHAQUE FAÇADE</p> <p>LE BLOC D'ÉTAGÈRE INTÉRIEURE NE PERMET PAS DE TIROIRS</p>  <p>POUR CHOISIR LES DIFFÉRENTES COULEURS DES PORTES INDIQUER LE N° DE CHAQUE FAÇADE</p>	<p>21464</p>	<p>ARMOIRE D'ANGLE 240 - 2 PORTES TRICOLORES PROFONDEUR 100 A GAUCHE</p>

MONTAGE A FAIRE / HAUTEUR MINIMUM POUR MONTAGE 248 cm
SE FABRIQUE EN TOUTES LES COULEURS

ARMOIRES D'ANGLE PROFONDEUR 100 HAUTEUR 240

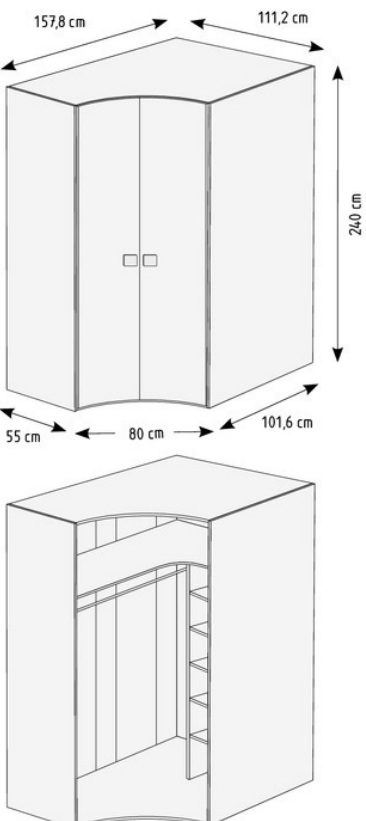
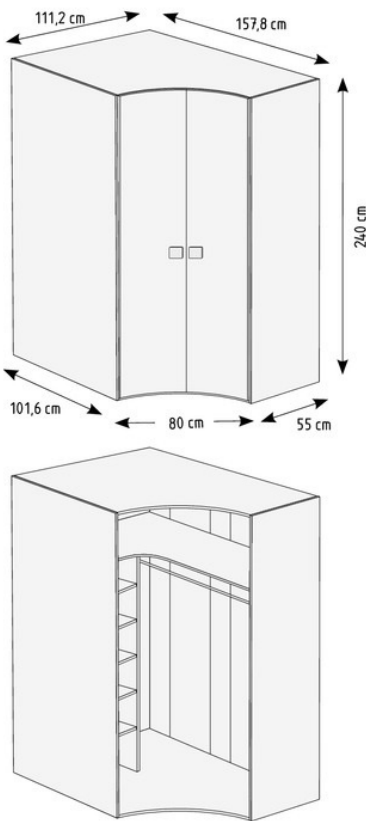
SCHÉMA	RÉF	DESCRIPTION
 <p>LE BLOC D'ÉTAGÈRE INTÉRIEURE NE PERMET PAS DE TIROIRS</p>	<p>21465</p>	<p>ARMOIRE D'ANGLE 240 - 2 PORTES COURBES PROFONDEUR 100 A DROITE</p>
 <p>LE BLOC D'ÉTAGÈRE INTÉRIEURE NE PERMET PAS DE TIROIRS</p>	<p>21466</p>	<p>ARMOIRE D'ANGLE 240 - 2 PORTES COURBES PROFONDEUR 100 A GAUCHE</p>

MONTAGE A FAIRE / HAUTEUR MINIMUM POUR MONTAGE 248 cm
SE FABRIQUE EN TOUTES LES COULEURS

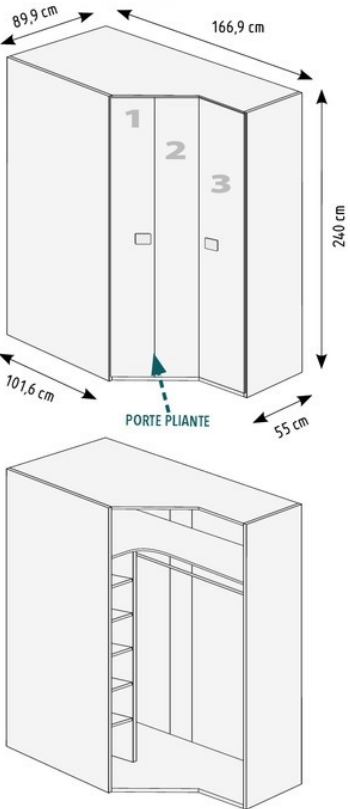
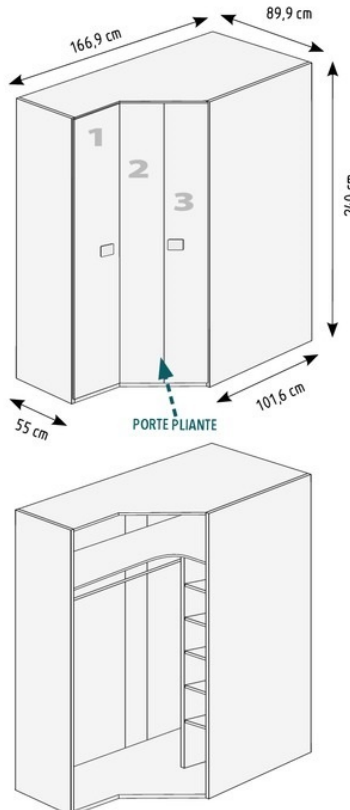

ARMOIRES D'ANGLE PROFONDEUR 100 HAUTEUR 240

SCHÉMA	RÉF	DESCRIPTION
 <p>89,9 cm 166,9 cm 240 cm 101,6 cm 55 cm PORTE PLIANTE</p> <p>POUR CHOISIR LES DIFFÉRENTES COULEURS DES PORTES INDIQUER LE N° DE CHAQUE FAÇADE LE BLOC D'ÉTAGÈRE INTÉRIEURE NE PERMET PAS DE TIROIRS</p>	21467	ARMOIRE D'ANGLE 240 - PROFONDEUR 100 A DROITE
 <p>166,9 cm 89,9 cm 240 cm 101,6 cm 55 cm PORTE PLIANTE</p> <p>POUR CHOISIR LES DIFFÉRENTES COULEURS DES PORTES INDIQUER LE N° DE CHAQUE FAÇADE LE BLOC D'ÉTAGÈRE INTÉRIEURE NE PERMET PAS DE TIROIRS</p>	21468	ARMOIRE D'ANGLE 240 - PROFONDEUR 100 A GAUCHE

MONTAGE A FAIRE / HAUTEUR MINIMUM POUR MONTAGE 248 cm
SE FABRIQUE EN TOUTES LES COULEURS

ARMOIRES D'ANGLE PROFONDEUR 100 HAUTEUR 240

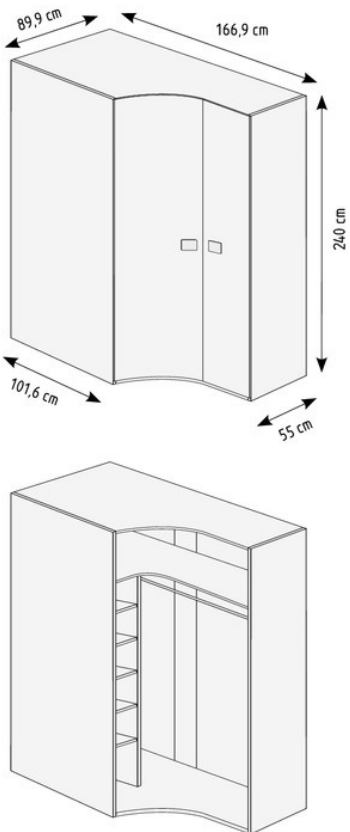
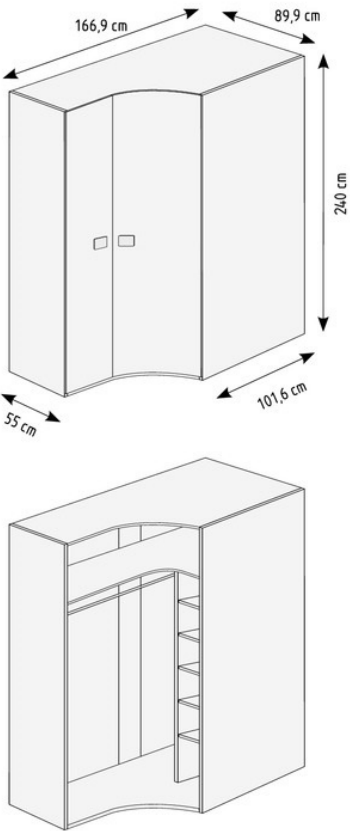
SCHÉMA	RÉF	DESCRIPTION
 <p data-bbox="140 1093 592 1122">LE BLOC D'ÉTAGÈRE INTÉRIEURE NE PERMET PAS DE TIROIRS</p>	<p data-bbox="721 663 783 692">21469</p>	<p data-bbox="815 663 1241 719">ARMOIRE D'ANGLE 240 - PROFONDEUR 100 PROLONGATION A DROITE - 1 PORTE COURBE</p>
 <p data-bbox="140 2000 592 2029">LE BLOC D'ÉTAGÈRE INTÉRIEURE NE PERMET PAS DE TIROIRS</p>	<p data-bbox="721 1570 783 1599">21470</p>	<p data-bbox="815 1570 1251 1626">ARMOIRE D'ANGLE 240 - PROFONDEUR 100 PROLONGATION A GAUCHE - 1 PORTE COURBE</p>

MONTAGE A FAIRE / HAUTEUR MINIMUM POUR MONTAGE 248 cm
SE FABRIQUE EN TOUTES LES COULEURS

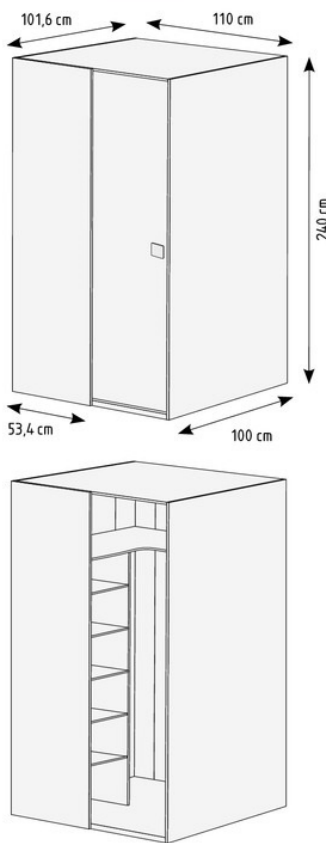
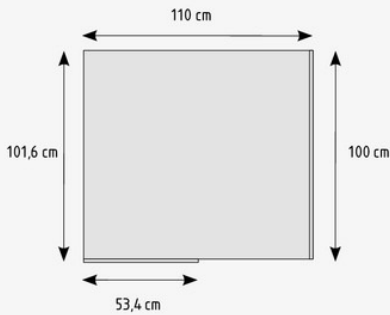
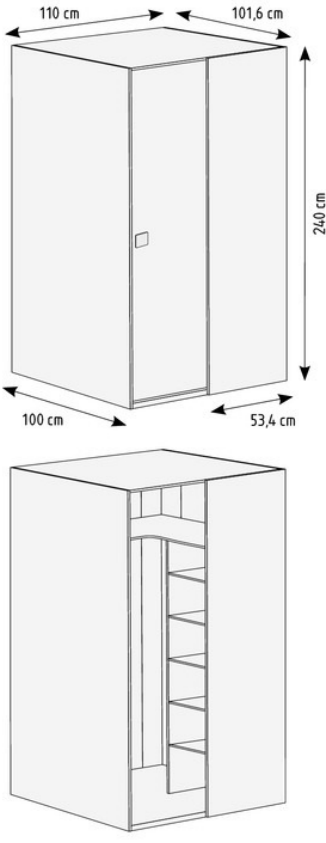
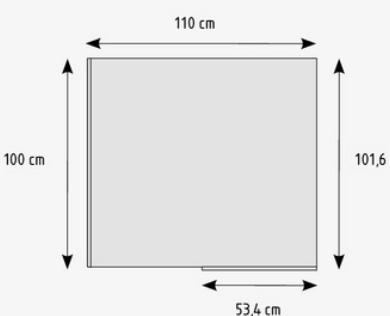

ARMOIRES D'ANGLE PROFONDEUR 100 HAUTEUR 240

SCHÉMA	RÉF	DESCRIPTION
 <p data-bbox="199 1093 654 1120">LE BLOC D'ÉTAGÈRE INTÉRIEURE NE PERMET PAS DE TIROIRS</p>	<p data-bbox="782 504 845 537">21471</p>	<p data-bbox="869 504 1356 571">ARMOIRE D'ANGLE 240 X 100 - PROFONDEUR 100 A DROITE - 1 PORTE COULISSANTE</p> <p data-bbox="861 728 1005 761">VU D'EN HAUT</p> 
 <p data-bbox="199 1998 654 2024">LE BLOC D'ÉTAGÈRE INTÉRIEURE NE PERMET PAS DE TIROIRS</p>	<p data-bbox="782 1411 845 1444">21472</p>	<p data-bbox="869 1411 1356 1478">ARMOIRE D'ANGLE 240 - PROFONDEUR 100 A GAUCHE - 1 PORTE COULISSANTE</p> <p data-bbox="861 1601 1005 1635">VU D'EN HAUT</p> 

MONTAGE A FAIRE / HAUTEUR MINIMUM POUR MONTAGE 248 cm
SE FABRIQUE EN TOUTES LES COULEURS

TERMINAL ARMOIRE HAUTEUR 240

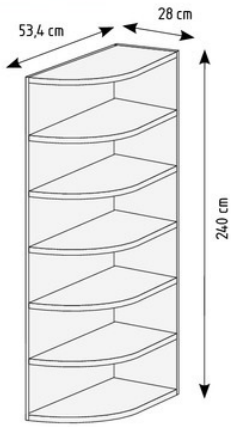
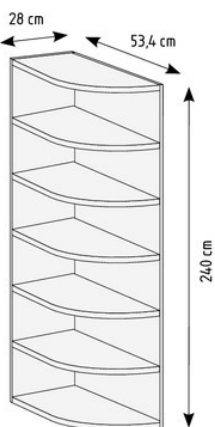
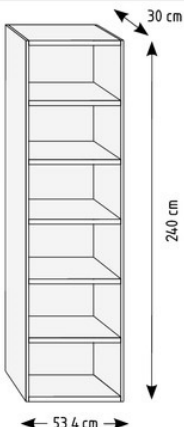
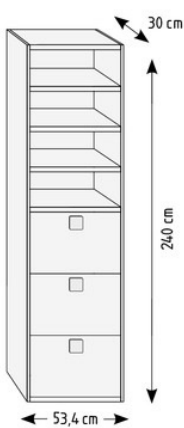
SCHÉMA	RÉF	DESCRIPTION
 <p>53,4 cm 28 cm 24,0 cm</p> <p>HAUTEUR UTILE ENTRE ETAGERES 36.4 CM</p>	21473	TERMINAL ETAGERES 240CM A DROITE
 <p>28 cm 53,4 cm 24,0 cm</p> <p>HAUTEUR UTILE ENTRE ETAGERES 36.4 CM</p>	21474	TERMINAL ETAGERES 240CM A GAUCHE
 <p>30 cm 24,0 cm 53,4 cm</p> <p>HAUTEUR UTILE ENTRE ETAGERES 36.4 CM</p> <p>COTÉS DE 16 mm ETAGERES DE 30 mm</p>	21475	TERMINAL BIBLIOTHEQUE 240CM
 <p>30 cm 24,0 cm 53,4 cm</p> <p>HAUTEUR UTILE ENTRE ETAGERES 36.4 CM</p> <p>COTÉS DE 16 mm ETAGERES DE 30 mm</p>	21476	TERMINAL BIBLIOTHEQUE + 3 PORTES RANGES CHAUSSURES DE 240CM

MONTAGE A FAIRE / HAUTEUR MINIMUM POUR MONTAGE 248 cm
SE FABRIQUE EN TOUTES LES COULEURS

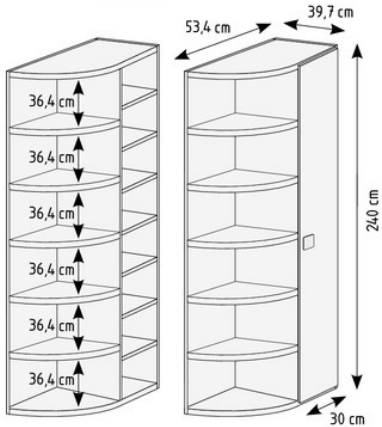
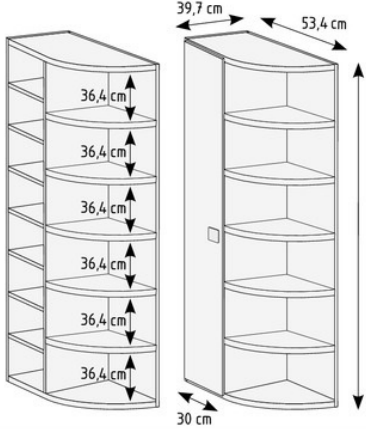
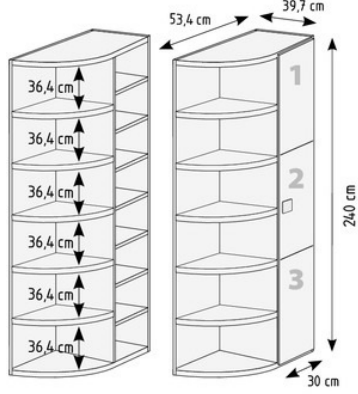
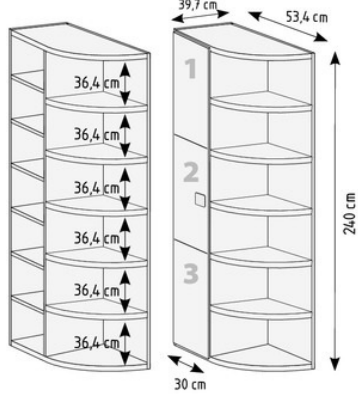

TERMINAL ARMOIRE HAUTEUR 240

SCHÉMA	RÉF	DESCRIPTION
	21477	TERMINAL RANGE-CHAUSSURES 240CM A DROITE
	21478	TERMINAL RANGE-CHAUSSURES 240CM A GAUCHE
	21479	TERMINAL RANGE-CHAUSSURES 240CM A DROITE - PORTE TRICOLERE
	21480	TERMINAL RANGE-CHAUSSURES 240CM A GAUCHE - PORTE TRICOLERE

POUR CHOISIR LES DIFFÉRENTES COULEURS
DES PORTES INDICHER LE N° DE CHAQUE FAÇADE

POUR CHOISIR LES DIFFÉRENTES COULEURS
DES PORTES INDICHER LE N° DE CHAQUE FAÇADE

MONTAGE A FAIRE / HAUTEUR MINIMUM POUR MONTAGE 248 cm
SE FABRIQUE EN TOUTES LES COULEURS

TERMINAL ARMOIRE HAUTEUR 240

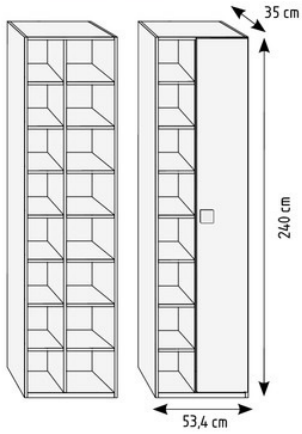
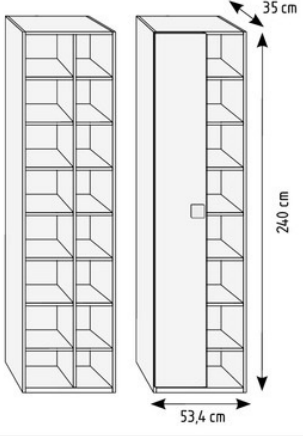
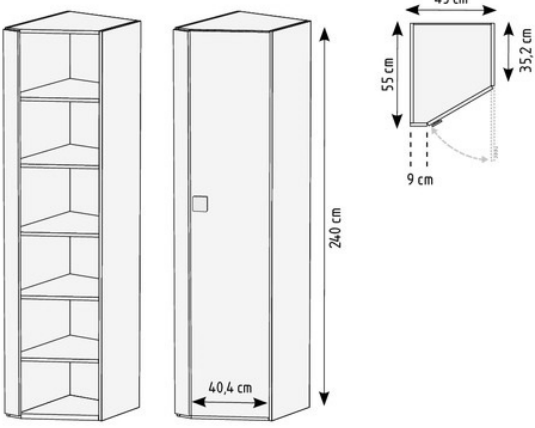
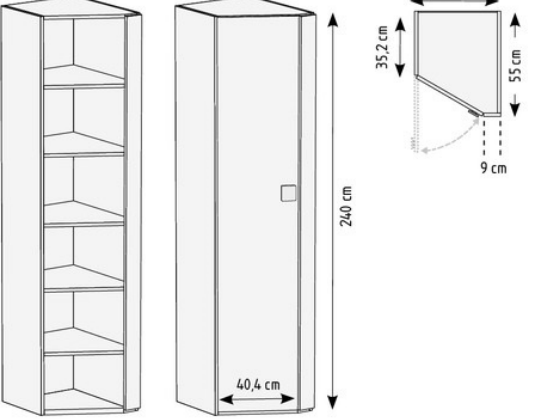
SCHÉMA	RÉF	DESCRIPTION
<p>DROITE</p>  <p>HAUTEUR UTILE ENTRE ETAGERES 27,8 CM</p>	21481	TERMINAL BIBLIOTHEQUE 240 CM PORTE A DROITE
<p>GAUCHE</p>  <p>HAUTEUR UTILE ENTRE ETAGERES 27,8 CM</p>	21482	TERMINAL BIBLIOTHEQUE 240 CM PORTE A GAUCHE
 <p>HAUTEUR UTILE ENTRE ETAGERES 27,8 CM</p>	21483	TERMINAL BIBLIOTHEQUE ANGLE A DROITE
 <p>HAUTEUR UTILE ENTRE ETAGERES 27,8 CM</p>	21484	TERMINAL BIBLIOTHEQUE ANGLE A GAUCHE

MONTAGE A FAIRE / HAUTEUR MINIMUM POUR MONTAGE 248 cm
SE FABRIQUE EN TOUTES LES COULEURS



COMPLEMENTS ARMOIRE

SCHÉMA	RÉF	DESCRIPTION
	21485 21486 21487 21488 21489 21490 21491	TRINGLE POUR ARMOIRE CORPS DE 40 CM TRINGLE POUR ARMOIRE CORPS DE 45 CM TRINGLE POUR ARMOIRE CORPS DE 50 CM TRINGLE POUR ARMOIRE CORPS DE 60 CM TRINGLE POUR ARMOIRE CORPS DE 80 CM TRINGLE POUR ARMOIRE CORPS DE 90 CM TRINGLE POUR ARMOIRE CORPS DE 100 CM
	21492	TRINGLE POUR ARMOIRE PORTES COULISSANTES (INDIQUER LA REFERENCE DE L'ARMOIRE)
	21493	TRINGLE POUR ARMOIRE D'ANGLE (INDIQUER LA REFERENCE DE L'ARMOIRE)
CETTE PENDERIE A BESOIN D'UNE ÉTAGÈRE POUR SON MONTAGE		
	21494	ETAGERES INTERIEURES POUR ARMOIRE DE 220 X 31.6
	21495	ETAGERES INTERIEURES POUR ARMOIRE DE 220 X 50.7
	21496	ETAGERES INTERIEURES POUR ARMOIRE DE 240 X 31.6
	21497	ETAGERES INTERIEURES POUR ARMOIRE DE 240 X 50.7
	21498	PANNEAU INTERMEDIAIRE POUR ARMOIRE DE 220 CM
	21499	PANNEAU INTERMEDIAIRE POUR ARMOIRE DE 240 CM
	21500	PORTE SUR MESURE (PRIX PAR MT LINEAL)
<p>INCLUS CHARNIERES: JUSQU'A 130 cm = 2 CHARNIÈRES DE 131 À 180 cm = 3 CHARNIÈRES DE 181 À 240 cm = 4 CHARNIÈRES</p> <p>PANNEAU DE 16 mm</p>		INDIQUER LE MODÈLE ET LA COULEUR DES POIGNÉES

SE FABRIQUE EN TOUTES LES COULEURS

COMPLEMENTS ARMOIRE

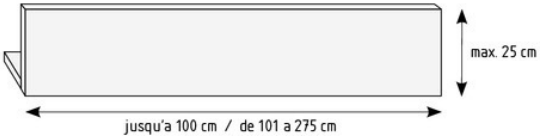
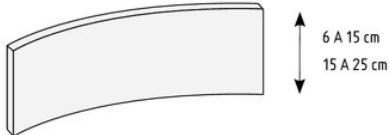
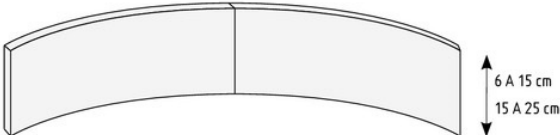
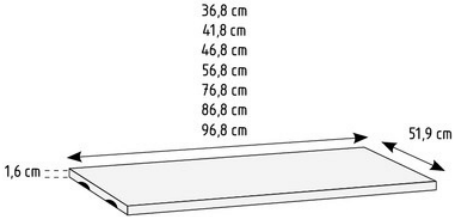
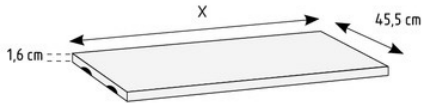
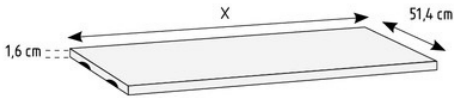
SCHÉMA	RÉF	DESCRIPTION
 <p>max. 25 cm jusqu'à 100 cm / de 101 à 275 cm</p>	<p>21501</p> <p>21502</p>	<p>CORNICHE POUR ARMOIRE JUSQU'À 100 CM</p> <p>CORNICHE POUR ARMOIRE DE 101 A 275 CM</p>
 <p>6 A 15 cm 15 A 25 cm</p> <p>POUR PORTE COURBE</p>	<p>21503</p> <p>21504</p>	<p>CORNICHE POUR ARMOIRE A 1 PORTE COURBE DE 6 A 15</p> <p>CORNICHE POUR ARMOIRE A 1 PORTE COURBE DE 15 A 25</p>
 <p>6 A 15 cm 15 A 25 cm</p> <p>POUR 2 PORTES COURBES</p>	<p>21505</p> <p>21506</p>	<p>CORNICHE POUR ARMOIRE A 2 PORTES COURBES DE 6 A 15</p> <p>CORNICHE POUR ARMOIRE A 2 PORTES COURBES DE 15 A 25</p>
 <p>36,8 cm 41,8 cm 46,8 cm 56,8 cm 76,8 cm 86,8 cm 96,8 cm</p> <p>1,6 cm</p> <p>51,9 cm</p> <p>MONTAGE AVEC SUPPORT</p>	<p>21507</p> <p>21508</p> <p>21509</p> <p>21510</p> <p>21511</p> <p>21512</p> <p>21513</p>	<p>ETAGERE ARMOIRE CORPS DE 40</p> <p>ETAGERE ARMOIRE CORPS DE 45</p> <p>ETAGERE ARMOIRE CORPS DE 50</p> <p>ETAGERE ARMOIRE CORPS DE 60</p> <p>ETAGERE ARMOIRE CORPS DE 80</p> <p>ETAGERE ARMOIRE CORPS DE 90</p> <p>ETAGERE ARMOIRE CORPS DE 100</p>
 <p>X</p> <p>1,6 cm</p> <p>45,5 cm</p> <p>MONTAGE AVEC SUPPORT</p>	<p>21514</p>	<p>ETAGERE ARMOIRE PORTES COULISSANTES INTERIEURES</p> <p>INDIQUER LA REFERENCE DE L'ARMOIRE</p>
 <p>X</p> <p>1,6 cm</p> <p>51,4 cm</p> <p>MONTAGE AVEC SUPPORT</p>	<p>21515</p>	<p>ETAGERE ARMOIRE PORTES COULISSANTES INTERIEURES</p> <p>INDIQUER LA REFERENCE DE L'ARMOIRE</p>

SE FABRIQUE EN TOUTES LES COULEURS



COMPLEMENTS ARMOIRE

SCHÉMA	RÉF	DESCRIPTION
<p>MONTAGE DROITE OU GAUCHE</p>	21516	ETAGERE ARMOIRE D'ANGLE - 1 PORTE
<p>MONTAGE AVEC SUPPORTS SIMPLES</p> <p>MONTAGE DROITE OU GAUCHE</p>	21517	ETAGERE ARMOIRE D'ANGLE - 2 PORTES (SEULEMENT POUR PORTE DROITE ET COURBE)
<p>MONTAGE AVEC SUPPORTS SIMPLES</p> <p>MONTAGE DROITE OU GAUCHE</p>	21518	ETAGERE ARMOIRE D'ANGLE DROIT SUR MESURE
<p>MONTAGE AVEC SUPPORTS SIMPLES</p> <p>MONTAGE DROITE OU GAUCHE</p>	21519	ETAGERE ARMOIRE D'ANGLE PROLONGATION DE 120 (SEULEMENT POUR PORTE DROITE ET COURBE)
<p>MONTAGE AVEC SUPPORTS SIMPLES</p> <p>MONTAGE DROITE OU GAUCHE</p>	21520	SUR MESURE ETAGERE ARMOIRE D'ANGLE PROLONGATION SUR MESURE (SEULEMENT POUR PORTE DROITE ET COURBE)
<p>MONTAGE AVEC SUPPORTS SIMPLES</p> <p>MONTAGE DROITE OU GAUCHE</p>	21521	ETAGERE ARMOIRE D'ANGLE - 1 PORTE PROF. 100 CM
<p>MONTAGE AVEC SUPPORTS SIMPLES</p> <p>MONTAGE DROITE OU GAUCHE</p>	21522	ETAGERE ARMOIRE D'ANGLE - 2 PORTES PROF. 100 CM (SEULEMENT POUR PORTE DROITE ET COURBE)
<p>MONTAGE AVEC SUPPORTS SIMPLES</p> <p>MONTAGE DROITE OU GAUCHE</p>	21523	ETAGERE ARMOIRE D'ANGLE PROLONGATION DE 166,9 PROF. 100 CM (SEULEMENT POUR PORTE DROITE ET COURBE)

SE FABRIQUE EN TOUTES LES COULEURS

COMPLEMENTS ARMOIRE

SCHÉMA	RÉF	DESCRIPTION
	21524	BLOC TIROIRS ARMOIRE CORPS DE 40
	21525	BLOC TIROIRS ARMOIRE CORPS DE 45
	21526	BLOC TIROIRS ARMOIRE CORPS DE 50
	21527	BLOC TIROIRS ARMOIRE CORPS DE 60
	21528	BLOC TIROIRS ARMOIRE CORPS DE 80
	21529	BLOC TIROIRS ARMOIRE CORPS DE 90
	21531	BLOC TIROIRS ARMOIRE CORPS DE 40
	21532	BLOC TIROIRS ARMOIRE CORPS DE 45
	21533	BLOC TIROIRS ARMOIRE CORPS DE 50
	21534	BLOC TIROIRS ARMOIRE CORPS DE 60
	21535	BLOC TIROIRS ARMOIRE CORPS DE 80
	21536	BLOC TIROIRS ARMOIRE CORPS DE 90
	21538	BLOC TIROIRS ARMOIRE PORTES COULISSANTES INTERIEURES DE 120 (BLOC DE 46,6)
	21539	BLOC TIROIRS ARMOIRE PORTES COULISSANTES INTERIEURES DE 140 (BLOC DE 56,6)
	21540	BLOC TIROIRS ARMOIRE PORTES COULISSANTES INTERIEURES DE 150 (BLOC DE 61,6)
	21541	BLOC TIROIRS ARMOIRE PORTES COULISSANTES EXTERIEURES DE 120 (BLOC DE 56,6)
	21542	BLOC TIROIRS ARMOIRE PORTES COULISSANTES EXTERIEURES DE 140 (BLOC DE 66,6)
	21543	BLOC TIROIRS ARMOIRE PORTES COULISSANTES EXTERIEURES DE 160 (BLOC DE 76,6)
	21544	BLOC TIROIRS ARMOIRE PORTES COULISSANTES EXTERIEURES DE 180 (BLOC DE 86,6)
	21545	BLOC TIROIRS ARMOIRE PORTES COULISSANTES EXTERIEURES DE 200 (BLOC DE 96,6)
	21546	BLOC TIROIRS ARMOIRE PORTES COULISSANTES EXTERIEURES DE 220 (BLOC DE 106,6)

LE BLOC TIROIR N'OCCUPE PAS LA TOTALITÉ DE LA LARGEUR DU CORPS, QUAND ON OUVRE LA PORTE COULISSANTE IL DEPASSE 8CM, IL SERA DONC LIVRÉ AVEC UN PETIT CACHE.

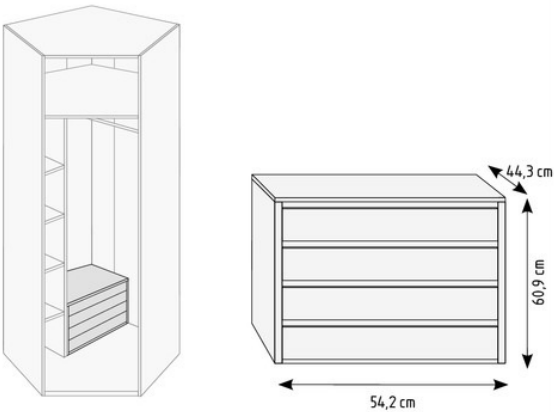
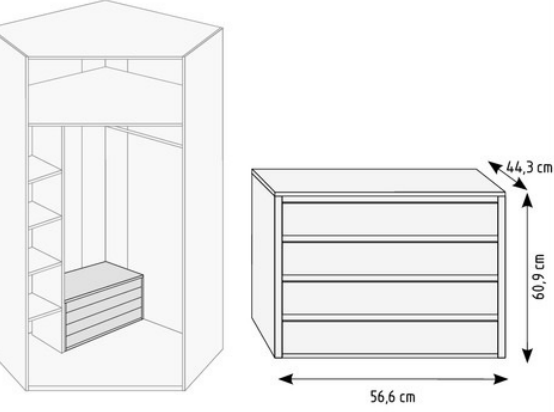
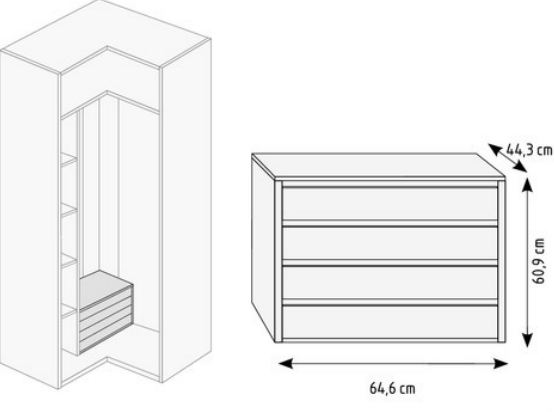
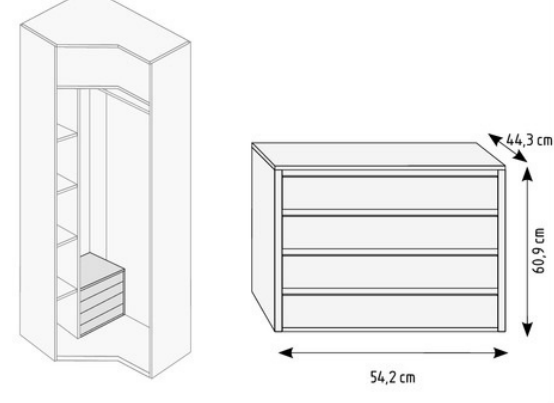

COMPLEMENTS ARMOIRE

SCHÉMA	RÉF	DESCRIPTION
	21547	BLOC TIROIRS ARMOIRE D'ANGLE 1 PORTE
	21548	BLOC TIROIRS ARMOIRE D'ANGLE 2 PORTES
	21549	BLOC TIROIRS ARMOIRE D'ANGLE DROIT
	21550	BLOC TIROIRS ARMOIRE D'ANGLE PROLONGATION

SE FABRIQUE EN TOUTES LES COULEURS

COMPLEMENTS ARMOIRE

SCHÉMA	RÉF	DESCRIPTION
	21551	MIROIR POUR PORTE ARMOIRE 220X40
	21552	MIROIR POUR PORTE ARMOIRE 220X45
	21553	MIROIR POUR PORTE ARMOIRE 220X50
	21554	MIROIR POUR PORTE ARMOIRE 220X60
	21555	MIROIR POUR PORTE ARMOIRE 240X40
	21556	MIROIR POUR PORTE ARMOIRE 240X45
	21557	MIROIR POUR PORTE ARMOIRE 240X50
	21558	MIROIR POUR PORTE ARMOIRE 240X60
	21559	MIROIR POUR PORTE ARMOIRE AVEC 2 TIROIRS 220X40
	21560	MIROIR POUR PORTE ARMOIRE AVEC 2 TIROIRS 220X45
	21561	MIROIR POUR PORTE ARMOIRE AVEC 2 TIROIRS 220X50
	21562	MIROIR POUR PORTE ARMOIRE AVEC 2 TIROIRS 220X60
	21563	MIROIR POUR PORTE ARMOIRE AVEC 2 TIROIRS 240X40
	21564	MIROIR POUR PORTE ARMOIRE AVEC 2 TIROIRS 240X45
	21565	MIROIR POUR PORTE ARMOIRE AVEC 2 TIROIRS 240X50
	21566	MIROIR POUR PORTE ARMOIRE AVEC 2 TIROIRS 240X60
	21567	MIROIR POUR PORTE ARMOIRE AVEC 4 TIROIRS 220X40
	21568	MIROIR POUR PORTE ARMOIRE AVEC 4 TIROIRS 220X45
	21569	MIROIR POUR PORTE ARMOIRE AVEC 4 TIROIRS 220X50
	21570	MIROIR POUR PORTE ARMOIRE AVEC 4 TIROIRS 220X60
	21571	MIROIR POUR PORTE ARMOIRE AVEC 4 TIROIRS 240X40
	21572	MIROIR POUR PORTE ARMOIRE AVEC 4 TIROIRS 240X45
	21573	MIROIR POUR PORTE ARMOIRE AVEC 4 TIROIRS 240X50
	21574	MIROIR POUR PORTE ARMOIRE AVEC 4 TIROIRS 240X60
	21575	MIROIR POUR PORTE ARMOIRE AVEC 5 TIROIRS 220X40
	21576	MIROIR POUR PORTE ARMOIRE AVEC 5 TIROIRS 220X45
	21577	MIROIR POUR PORTE ARMOIRE AVEC 5 TIROIRS 220X50
	21578	MIROIR POUR PORTE ARMOIRE AVEC 5 TIROIRS 220X60
	21579	MIROIR POUR PORTE ARMOIRE AVEC 5 TIROIRS 240X40
	21580	MIROIR POUR PORTE ARMOIRE AVEC 5 TIROIRS 240X45
	21581	MIROIR POUR PORTE ARMOIRE AVEC 5 TIROIRS 240X50
	21582	MIROIR POUR PORTE ARMOIRE AVEC 5 TIROIRS 240X60

LES MIROIRS SE LIVRERONT COLLÉS SUR LES PORTES

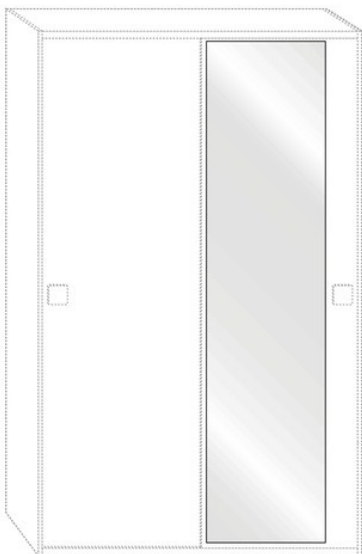
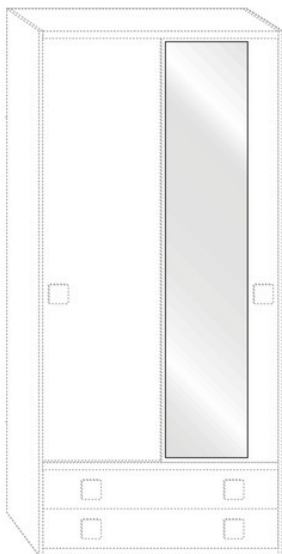
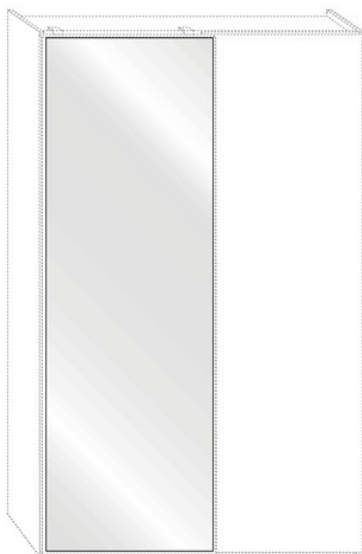

COMPLEMENTS ARMOIRE

SCHÉMA	RÉF	DESCRIPTION
	21583	MIROIR POUR ARMOIRE PORTE COULISSANTE INTERIEURE 220X100
	21584	MIROIR POUR ARMOIRE PORTE COULISSANTE INTERIEURE 220X120
	21585	MIROIR POUR ARMOIRE PORTE COULISSANTE INTERIEURE 220X140
	21586	MIROIR POUR ARMOIRE PORTE COULISSANTE INTERIEURE 220X150
	21587	MIROIR POUR ARMOIRE PORTE COULISSANTE INTERIEURE 240X100
	21588	MIROIR POUR ARMOIRE PORTE COULISSANTE INTERIEURE 240X120
	21589	MIROIR POUR ARMOIRE PORTE COULISSANTE INTERIEURE 240X140
	21590	MIROIR POUR ARMOIRE PORTE COULISSANTE INTERIEURE 240X150
	21591	LUNA ARM. PTAS. CORREDERAS INTERIORES 2 CAJONES 220 X 100
	21592	LUNA ARM. PTAS. CORREDERAS INTERIORES 2 CAJONES 240 X 100
	21593	MIROIR POUR ARMOIRE PORTE COULISSANTE EXTERIEURE 220X120
	21594	MIROIR POUR ARMOIRE PORTE COULISSANTE EXTERIEURE 220X140
	21595	MIROIR POUR ARMOIRE PORTE COULISSANTE EXTERIEURE 220X160
	21596	MIROIR POUR ARMOIRE PORTE COULISSANTE EXTERIEURE 220X180
	21597	MIROIR POUR ARMOIRE PORTE COULISSANTE EXTERIEURE 220X200
	21598	MIROIR POUR ARMOIRE PORTE COULISSANTE EXTERIEURE 220X220
	21599	MIROIR POUR ARMOIRE PORTE COULISSANTE EXTERIEURE 240X120
	21600	MIROIR POUR ARMOIRE PORTE COULISSANTE EXTERIEURE 240X140
	21601	MIROIR POUR ARMOIRE PORTE COULISSANTE EXTERIEURE 240X160
	21602	MIROIR POUR ARMOIRE PORTE COULISSANTE EXTERIEURE 240X180
21603	MIROIR POUR ARMOIRE PORTE COULISSANTE EXTERIEURE 240X200	
21604	MIROIR POUR ARMOIRE PORTE COULISSANTE EXTERIEURE 240X220	

LES MIROIRS SE LIVRERONT COLLÉS SUR LES PORTES

CHEVETS

CHIFFONNIERS

COMMODES

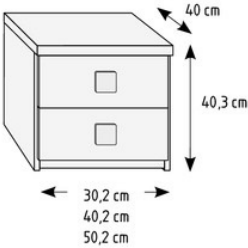
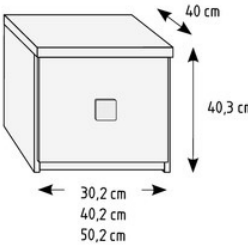
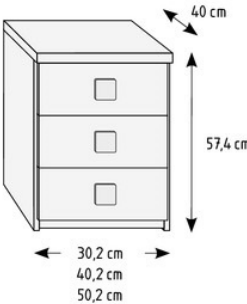

CHEVETS

SCHÉMA	RÉF	DESCRIPTION
	<p>21605</p> <p>21606</p> <p>21607</p>	<p>CHEVET 30 - 2 TIROIRS AVEC PLINTHE</p> <p>CHEVET 40 - 2 TIROIRS AVEC PLINTHE</p> <p>CHEVET 50 - 2 TIROIRS AVEC PLINTHE</p>
	<p>21608</p> <p>21609</p> <p>21610</p>	<p>CHEVET 30 - 1 GRAND TIROIR AVEC PLINTHE</p> <p>CHEVET 40 - 1 GRAND TIROIR AVEC PLINTHE</p> <p>CHEVET 50 - 1 GRAND TIROIR AVEC PLINTHE</p>
	<p>21611</p> <p>21612</p> <p>21613</p>	<p>CHEVET 30 - 3 TIROIRS AVEC PLINTHE</p> <p>CHEVET 40 - 3 TIROIRS AVEC PLINTHE</p> <p>CHEVET 50 - 3 TIROIRS AVEC PLINTHE</p>

SE FABRIQUE EN TOUTES LES COULEURS

CHEVETS

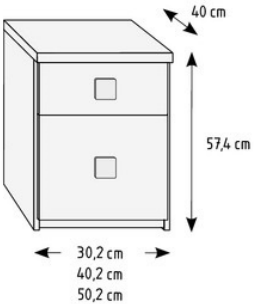
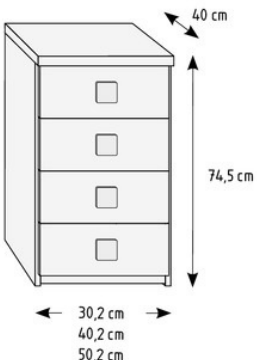
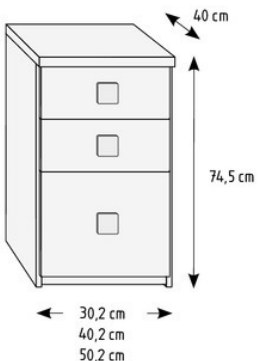
SCHÉMA	RÉF	DESCRIPTION
	<p>21614</p> <p>21615</p> <p>21616</p>	<p>CHEVET 30 - 1 TIROIR + 1 GRAND TIROIR AVEC PLINTHE</p> <p>CHEVET 40 - 1 TIROIR + 1 GRAND TIROIR AVEC PLINTHE</p> <p>CHEVET 50 - 1 TIROIR + 1 GRAND TIROIR AVEC PLINTHE</p>
	<p>21617</p> <p>21618</p> <p>21619</p>	<p>CHEVET 30 - 4 TIROIRS AVEC PLINTHE</p> <p>CHEVET 40 - 4 TIROIRS AVEC PLINTHE</p> <p>CHEVET 50 - 4 TIROIRS AVEC PLINTHE</p>
	<p>21620</p> <p>21621</p> <p>21622</p>	<p>CHEVET 30 - 2 TIROIRS + 1 GRAND TIROIR AVEC PLINTHE</p> <p>CHEVET 40 - 2 TIROIRS + 1 GRAND TIROIR AVEC PLINTHE</p> <p>CHEVET 50 - 2 TIROIRS + 1 GRAND TIROIR AVEC PLINTHE</p>

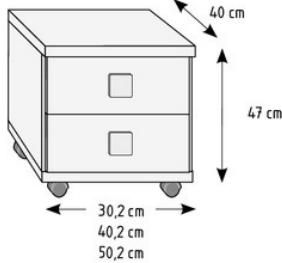
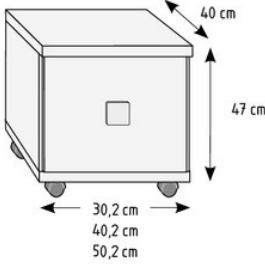
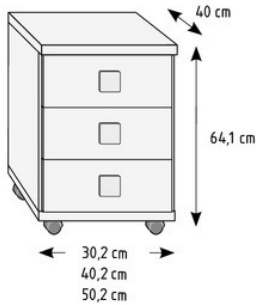

CHEVETS A ROULETTES

SCHÉMA	RÉF	DESCRIPTION
	<p>21623</p> <p>21624</p> <p>21625</p>	<p>CHEVET 30 - 2 TIROIRS A ROULETTES</p> <p>CHEVET 40 - 2 TIROIRS A ROULETTES</p> <p>CHEVET 50 - 2 TIROIRS A ROULETTES</p>
	<p>21626</p> <p>21627</p> <p>21628</p>	<p>CHEVET 30 - 1 GRAND TIROIR A ROULETTES</p> <p>CHEVET 40 - 1 GRAND TIROIR A ROULETTES</p> <p>CHEVET 50 - 1 GRAND TIROIR A ROULETTES</p>
	<p>21629</p> <p>21630</p> <p>21631</p>	<p>CHEVET 30 - 3 TIROIRS A ROULETTES</p> <p>CHEVET 40 - 3 TIROIRS A ROULETTES</p> <p>CHEVET 50 - 3 TIROIRS A ROULETTES</p>

SE FABRIQUE EN TOUTES LES COULEURS

CHEVETS A ROULETTES

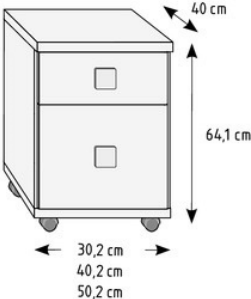
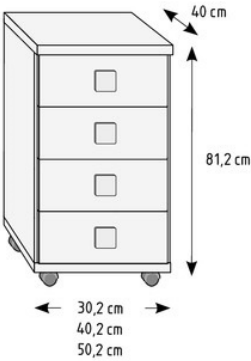
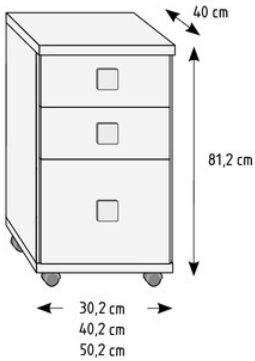
SCHÉMA	RÉF	DESCRIPTION
	<p>21632</p> <p>21633</p> <p>21634</p>	<p>CHEVET 30 - 1 TIROIR + 1 GRAND TIROIR A ROULETTES</p> <p>CHEVET 40 - 1 TIROIR + 1 GRAND TIROIR A ROULETTES</p> <p>CHEVET 50 - 1 TIROIR + 1 GRAND TIROIR A ROULETTES</p>
	<p>21635</p> <p>21636</p> <p>21637</p>	<p>CHEVET 30 - 4 TIROIRS A ROULETTES</p> <p>CHEVET 40 - 4 TIROIRS A ROULETTES</p> <p>CHEVET 50 - 4 TIROIRS A ROULETTES</p>
	<p>21638</p> <p>21639</p> <p>21640</p>	<p>CHEVET 30 - 2 TIROIRS + 1 GRAND TIROIR A ROULETTES</p> <p>CHEVET 40 - 2 TIROIRS + 1 GRAND TIROIR A ROULETTES</p> <p>CHEVET 50 - 2 TIROIRS + 1 GRAND TIROIR A ROULETTES</p>

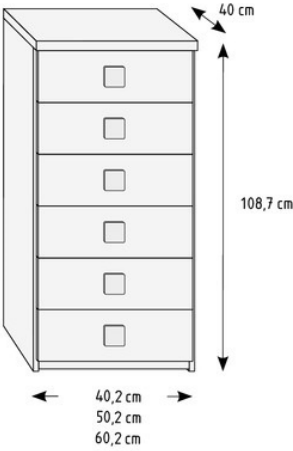
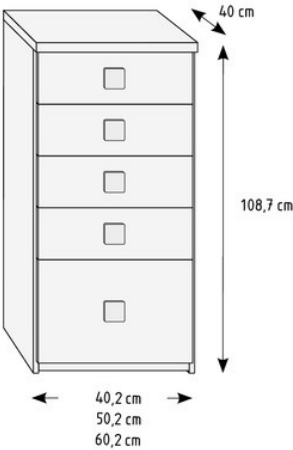
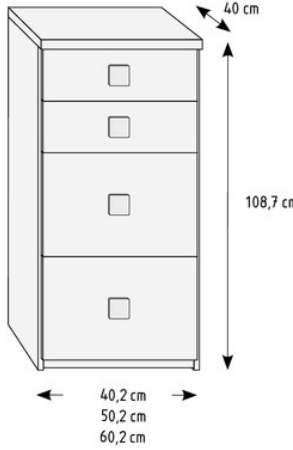

CHIFFONNIERS

SCHÉMA	RÉF	DESCRIPTION
	<p>21641</p> <p>21642</p> <p>21643</p>	<p>CHIFFONNIER 40 - 6 TIROIRS AVEC PLINTHE</p> <p>CHIFFONNIER 50 - 6 TIROIRS AVEC PLINTHE</p> <p>CHIFFONNIER 60 - 6 TIROIRS AVEC PLINTHE</p>
	<p>21644</p> <p>21645</p> <p>21646</p>	<p>CHIFFONNIER 40 - 4 TIROIRS + 1 GRAND TIROIR AVEC PLINTHE</p> <p>CHIFFONNIER 50 - 4 TIROIRS + 1 GRAND TIROIR AVEC PLINTHE</p> <p>CHIFFONNIER 60 - 4 TIROIRS + 1 GRAND TIROIR AVEC PLINTHE</p>
	<p>21647</p> <p>21648</p> <p>21649</p>	<p>CHIFFONNIER 40 - 2 TIROIRS + 2 GRANDS TIROIRS AVEC PLINTHE</p> <p>CHIFFONNIER 50 - 2 TIROIRS + 2 GRANDS TIROIRS AVEC PLINTHE</p> <p>CHIFFONNIER 60 - 2 TIROIRS + 2 GRANDS TIROIRS AVEC PLINTHE</p>

SE FABRIQUE EN TOUTES LES COULEURS

CHIFFONNIERS

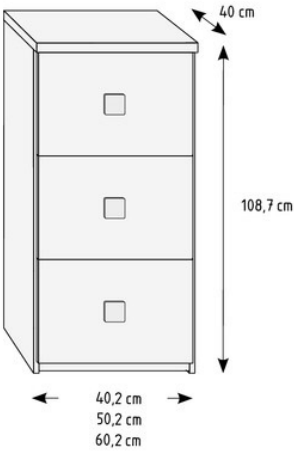
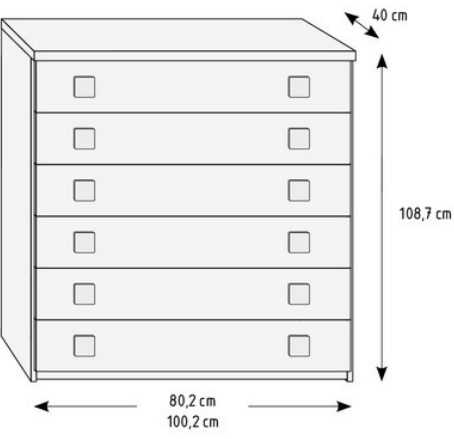
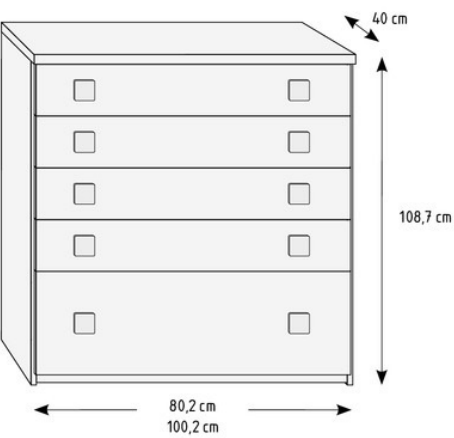
SCHÉMA	RÉF	DESCRIPTION
	<p>21650</p> <p>21651</p> <p>21652</p>	<p>CHIFFONNIER 40 - 3 GRANDS TIROIRS AVEC PLINTHE</p> <p>CHIFFONNIER 50 - 3 GRANDS TIROIRS AVEC PLINTHE</p> <p>CHIFFONNIER 60 - 3 GRANDS TIROIRS AVEC PLINTHE</p>
	<p>21653</p> <p>21654</p>	<p>CHIFFONNIER 80 - 6 TIROIRS AVEC PLINTHE</p> <p>CHIFFONNIER 100 - 6 TIROIRS AVEC PLINTHE</p>
	<p>21655</p> <p>21656</p>	<p>CHIFFONNIER 80 - 4 TIROIRS + 1 GRAND TIROIR AVEC PLINTHE</p> <p>CHIFFONNIER 100 - 4 TIROIRS + 1 GRAND TIROIR AVEC PLINTHE</p>

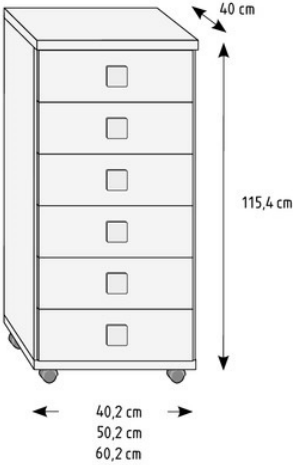
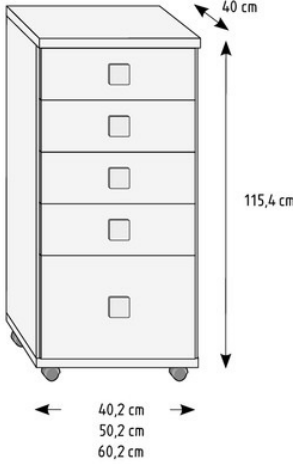
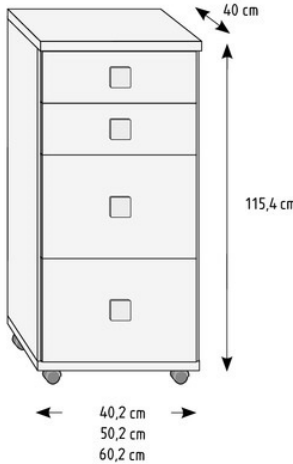

CHIFFONNIERS A ROULETTES

SCHÉMA	RÉF	DESCRIPTION
	<p>21657</p> <p>21658</p> <p>21659</p>	<p>CHIFFONNIER 40 - 6 TIROIRS A ROULETTES</p> <p>CHIFFONNIER 50 - 6 TIROIRS A ROULETTES</p> <p>CHIFFONNIER 60 - 6 TIROIRS A ROULETTES</p>
	<p>21660</p> <p>21661</p> <p>21662</p>	<p>CHIFFONNIER 40 - 4 TIROIRS + 1 GRAND TIROIR A ROULETTES</p> <p>CHIFFONNIER 50 - 4 TIROIRS + 1 GRAND TIROIR A ROULETTES</p> <p>CHIFFONNIER 60 - 4 TIROIRS + 1 GRAND TIROIR A ROULETTES</p>
	<p>21663</p> <p>21664</p> <p>21665</p>	<p>CHIFFONNIER 40 - 2 TIROIRS + 2 GRANDS TIROIRS A ROULETTES</p> <p>CHIFFONNIER 50 - 2 TIROIRS + 2 GRANDS TIROIRS A ROULETTES</p> <p>CHIFFONNIER 60 - 2 TIROIRS + 2 GRANDS TIROIRS A ROULETTES</p>

SE FABRIQUE EN TOUTES LES COULEURS

CHIFFONNIERS A ROULETTES

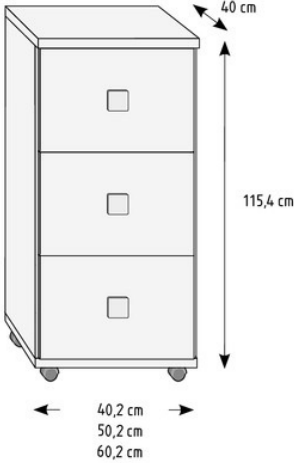
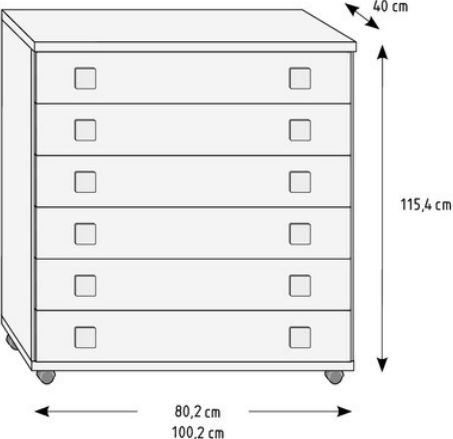
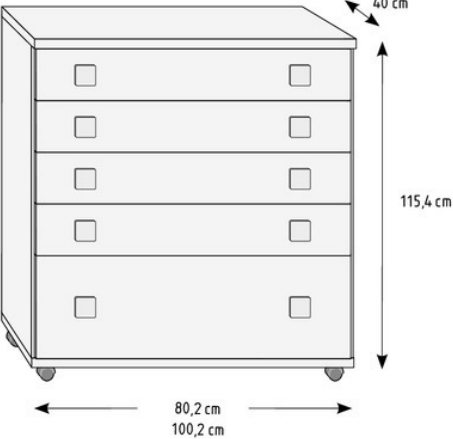
SCHÉMA	RÉF	DESCRIPTION
	<p>21666</p> <p>21667</p> <p>21668</p>	<p>CHIFFONNIER 40 - 3 GRANDS TIROIRS A ROULETTES</p> <p>CHIFFONNIER 50 - 3 GRANDS TIROIRS A ROULETTES</p> <p>CHIFFONNIER 60 - 3 GRANDS TIROIRS A ROULETTES</p>
	<p>21669</p> <p>21670</p>	<p>CHIFFONNIER 80 - 6 TIROIRS A ROULETTES</p> <p>CHIFFONNIER 100 - 6 TIROIRS A ROULETTES</p>
	<p>21671</p> <p>21672</p>	<p>CHIFFONNIER 80 - 4 TIROIRS + 1 GRAND TIROIR A ROULETTES</p> <p>CHIFFONNIER 100 - 4 TIROIRS + 1 GRAND TIROIR A ROULETTES</p>

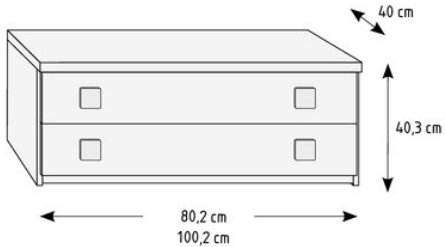
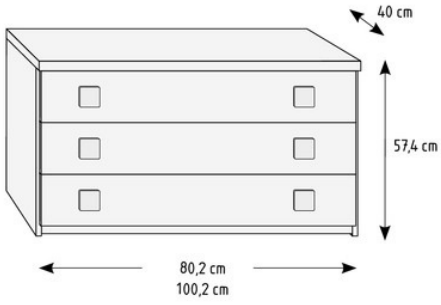
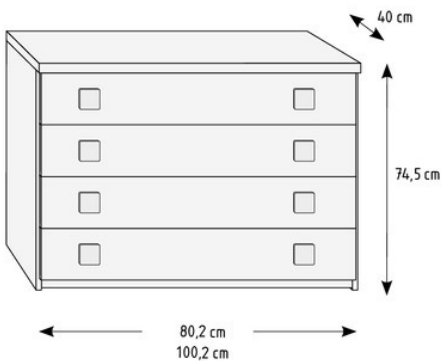

COMMODES

SCHÉMA	RÉF	DESCRIPTION
	<p>21673</p> <p>21674</p>	<p>COMMODE 80 - 2 TIROIRS</p> <p>COMMODE 100 - 2 TIROIRS</p>
	<p>21675</p> <p>21676</p>	<p>COMMODE 80 - 3 TIROIRS</p> <p>COMMODE 100 - 3 TIROIRS</p>
	<p>21677</p> <p>21678</p>	<p>COMMODE 80 - 4 TIROIRS</p> <p>COMMODE 100 - 4 TIROIRS</p>

SE FABRIQUE EN TOUTES LES COULEURS

COMMODES A ROULETTES

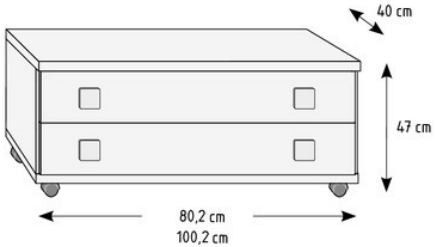
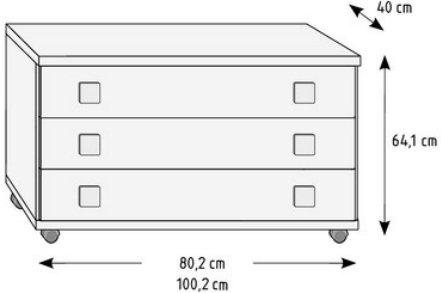
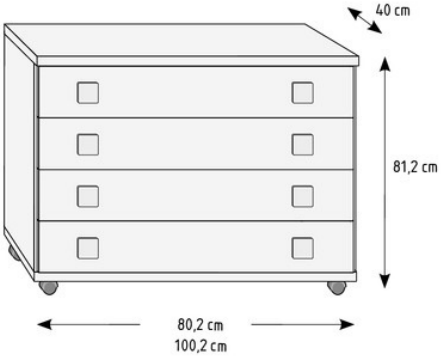
SCHÉMA	RÉF	DESCRIPTION
	<p>21679</p>	<p>COMMODE 80 - 2 TIROIRS A ROULETTES</p>
	<p>21680</p>	<p>COMMODE 100 - 2 TIROIRS A ROULETTES</p>
	<p>21681</p>	<p>COMMODE 80 - 3 TIROIRS A ROULETTES</p>
	<p>21682</p>	<p>COMMODE 100 - 3 TIROIRS A ROULETTES</p>
	<p>21683</p>	<p>COMMODE 80 - 4 TIROIRS A ROULETTES</p>
	<p>21684</p>	<p>COMMODE 100 - 4 TIROIRS A ROULETTES</p>

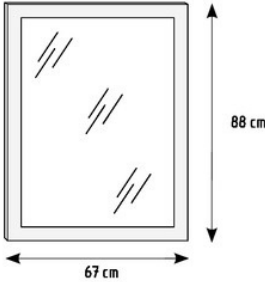
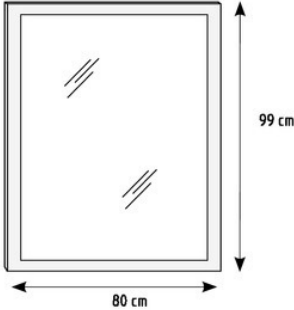
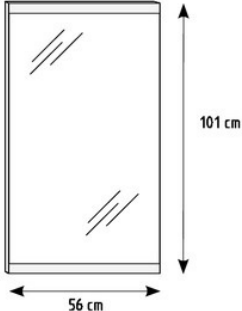
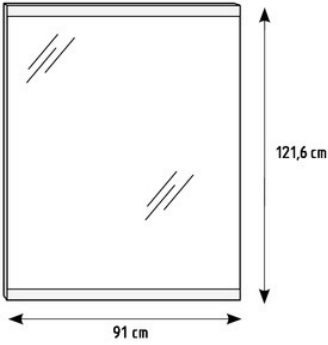

CADRE MIROIRS

SCHÉMA	RÉF	DESCRIPTION
	21685	CADRE MIROIR 88 X 67
	21686	CADRE MIROIR 99 X 80
	21687	CADRE MIROIR 101 X 56
	21688	CADRE MIROIR 121,6 X 91

SE FABRIQUE EN TOUTES LES COULEURS

CADRE MIROIRS / RANGE CHAUSSURES

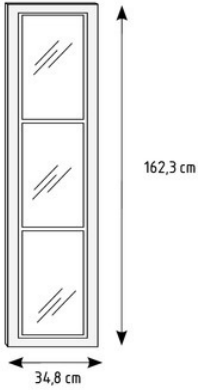
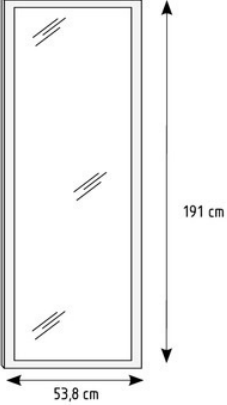
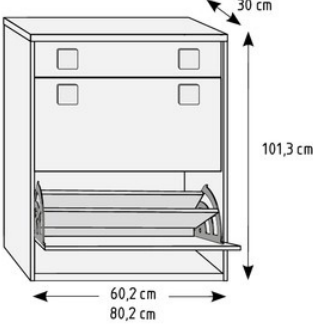
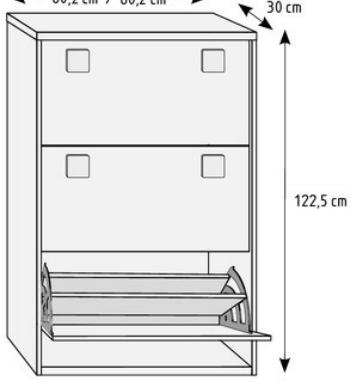
SCHÉMA	RÉF	DESCRIPTION
	21689	CADRE MIROIR 162.3 X 34.8
	21690	CADRE MIROIR 191 X 53.8
 <p data-bbox="129 1355 239 1422"> L = LARGUEUR P = PROFONDEUR H = HAUTEUR </p> <p data-bbox="129 1489 678 1568"> CREUX UTILE INTERIEUR DU TIROIR: L: 60 51,4 cm / L: 80 71,4 cm P: 22,4 cm H: 13,5 cm </p> <p data-bbox="422 1489 678 1568"> CREUX UTILE INTERIEUR PORTE: L: 60 53,5 cm / L: 80 73,5 cm P: 34 cm </p>	21691	RANGE-CHAUSSURES 60 - 2 PORTES + 1 TIROIR
 <p data-bbox="129 1859 239 1926"> L = LARGUEUR P = PROFONDEUR H = HAUTEUR </p> <p data-bbox="129 1982 446 2027"> CREUX UTILE INTERIEUR PORTE: L: 60 53,5 cm / L: 80 73,5 cm / P: 34 cm </p>	21692	RANGE-CHAUSSURES 80 - 2 PORTES + 1 TIROIR
	21693	RANGE-CHAUSSURES 60 - 3 PORTES
	21694	RANGE-CHAUSSURES 80 - 3 PORTES

SE FABRIQUE EN TOUTES LES COULEURS

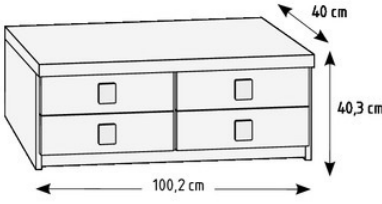
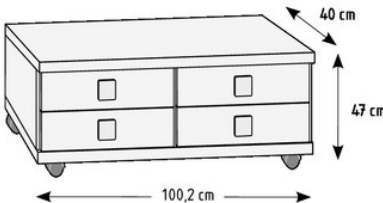
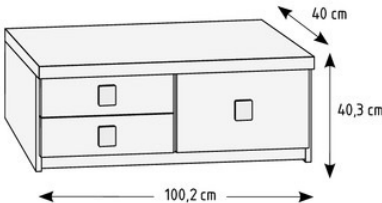
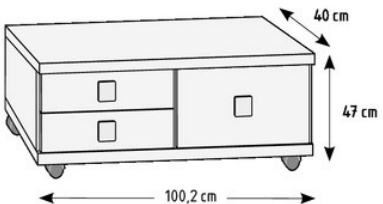

MODULES AUXILIAIRES

SCHÉMA	RÉF	DESCRIPTION
	21695	MODULE AUXILIAIRE 100 - 4 TIROIRS AVEC PLINTHE
	21696	MODULE AUXILIAIRE 100 - 4 TIROIRS A ROULETTES
	21697	MODULE AUXILIAIRE 100 - 2 TIROIRS + 1 GRAND TIROIR AVEC PLINTHE
	21698	MODULE AUXILIAIRE 100 - 2 TIROIRS + 1 GRAND TIROIR A ROULETTES

SE FABRIQUE EN TOUTES LES COULEURS

MODULES AUXILIAIRES

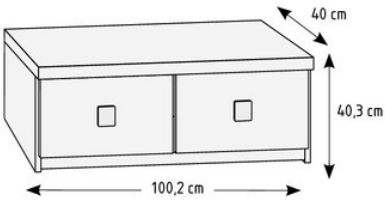
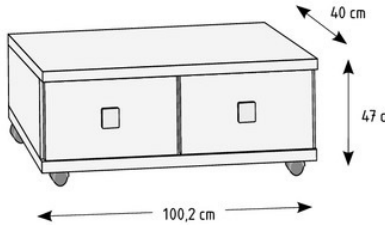
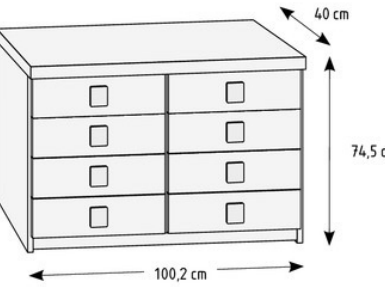
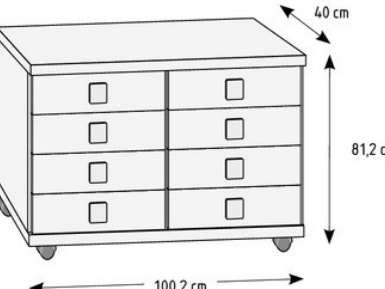
SCHÉMA	RÉF	DESCRIPTION
	21699	MODULE AUXILIAIRE 100 - 2 GRANDS TIROIRS AVEC PLINTHE
	21700	MODULE AUXILIAIRE 100 - 2 GRANDS TIROIRS A ROULETTES
	21701	MODULE AUXILIAIRE 100 - 8 TIROIRS AVEC PLINTHE
	21702	MODULE AUXILIAIRE 100 - 8 TIROIRS A ROULETTES

SE FABRIQUE EN TOUTES LES COULEURS

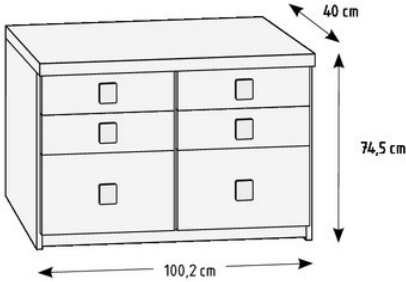
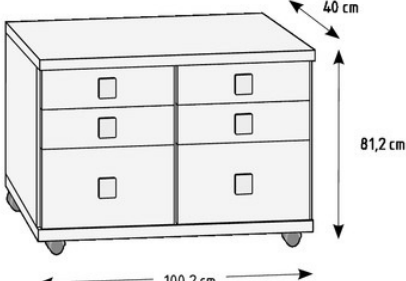
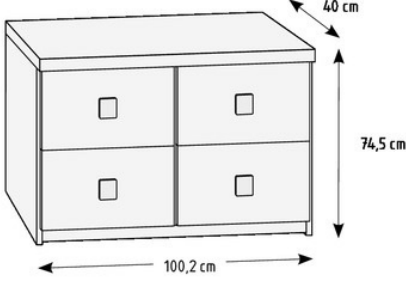
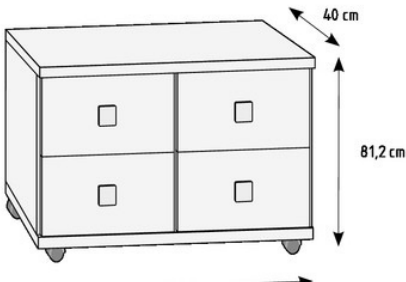

MODULES AUXILIAIRES

SCHÉMA	RÉF	DESCRIPTION
	21703	MODULE AUXILIAIRE 100 - 4 TIROIRS + 2 GRANDS TIROIRS AVEC PLINTHE
	21704	MODULE AUXILIAIRE 100 - 4 TIROIRS + 2 GRANDS TIROIRS A ROULETTES
	21705	MODULE AUXILIAIRE 100 - 4 GRANDS TIROIRS AVEC PLINTHE
	21706	MODULE AUXILIAIRE 100 - 4 TIROIRS A ROULETTES

SE FABRIQUE EN TOUTES LES COULEURS



PONTS ET ETAGERES MURALES

PONTS ET
ETAGERES
MURALES

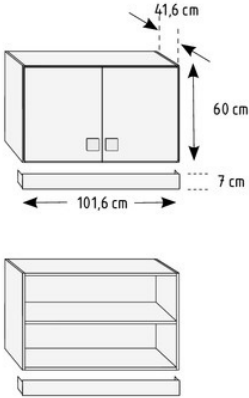
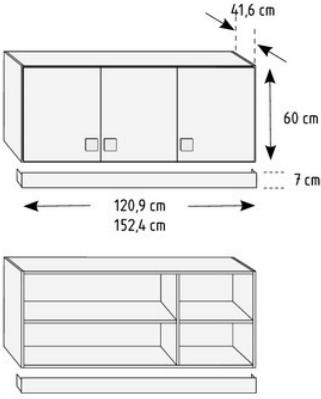
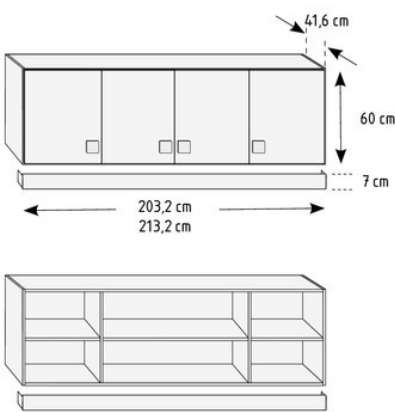

PONTS PROFONDEUR 41,6 HAUTEUR 60

SCHÉMA	RÉF	DESCRIPTION
<p>MONTAGE A FAIRE</p>  <p>INCLUS BARRE METALLIQUE EN COULEUR GRIS METAL EN COULEUR COMBINABLE AUGMENTE 12 PTS</p>	<p>21707</p>	<p>PONT PROFONDEUR 40 - 2 PORTES 60 X 101.6</p>
<p>MONTAGE A FAIRE</p>  <p>INCLUS BARRE METALLIQUE EN COULEUR GRIS METAL EN COULEUR COMBINABLE AUGMENTE 12 PTS</p>	<p>21708 21709</p>	<p>PONT PROFONDEUR 40 - 3 PORTES 60 X 120.9 PONT PROFONDEUR 40 - 3 PORTES 60 X 152.4</p>
<p>MONTAGE A FAIRE</p>  <p>INCLUS BARRE METALLIQUE EN COULEUR GRIS METAL EN COULEUR COMBINABLE AUGMENTE 12 PTS</p>	<p>21710 21711</p>	<p>PONT PROFONDEUR 40 - 4 PORTES 60 X 203.2 PONT PROFONDEUR 40 - 4 PORTES 60 X 213.2</p>

SE FABRIQUE EN TOUTES LES COULEURS

PONTS PROFONDEUR 41,6 HAUTEUR 80

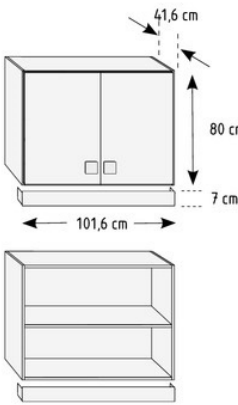
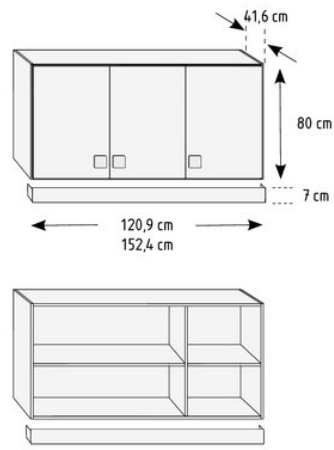
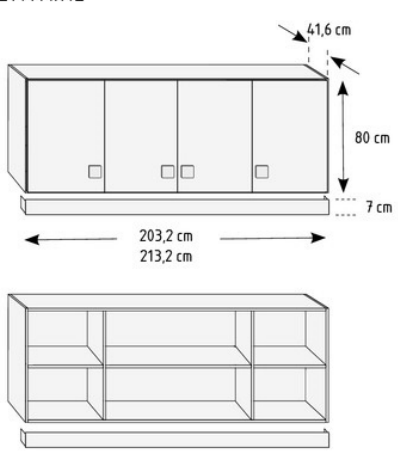
SCHÉMA	RÉF	DESCRIPTION
<p>MONTAGE A FAIRE</p>  <p>INCLUS BARRE METALLIQUE EN COULEUR GRIS METAL EN COULEUR COMBINABLE AUGMENTE 12 PTS</p>	<p>21712</p>	<p>PONT PROFONDEUR 40 - 2 PORTES 80 X 101.6</p>
<p>MONTAGE A FAIRE</p>  <p>INCLUS BARRE METALLIQUE EN COULEUR GRIS METAL EN COULEUR COMBINABLE AUGMENTE 12 PTS</p>	<p>21713</p> <p>21714</p>	<p>PONT PROFONDEUR 40 - 3 PORTES 80 X 120.9</p> <p>PONT PROFONDEUR 40 - 3 PORTES 80 X 152.4</p>
<p>MONTAGE A FAIRE</p>  <p>INCLUS BARRE METALLIQUE EN COULEUR GRIS METAL EN COULEUR COMBINABLE AUGMENTE 12 PTS</p>	<p>21715</p> <p>21716</p>	<p>PONT PROFONDEUR 40 - 4 PORTES 80 X 203.2</p> <p>PONT PROFONDEUR 40 - 4 PORTES 80 X 213.2</p>

SE FABRIQUE EN TOUTES LES COULEURS

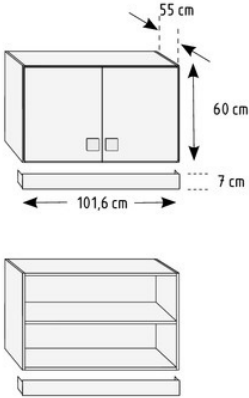
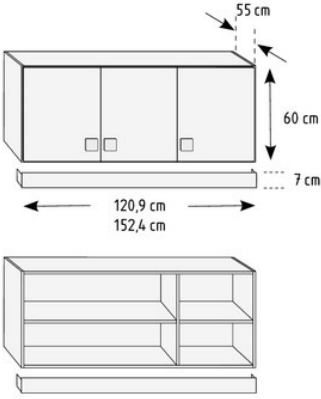
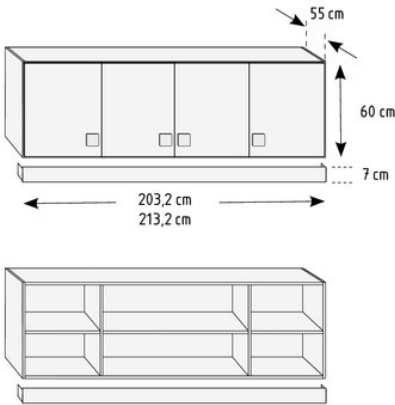

PONTS PROFONDEUR 55 HAUTEUR 60

SCHÉMA	RÉF	DESCRIPTION
<p>MONTAGE A FAIRE</p>  <p>INCLUS BARRE METALLIQUE EN COULEUR GRIS METAL EN COULEUR COMBINABLE AUGMENTE 12 PTS</p>	<p>21717</p>	<p>PONT PROFONDEUR 55 - 2 PORTES 60 X 101.6</p>
<p>MONTAGE A FAIRE</p>  <p>INCLUS BARRE METALLIQUE EN COULEUR GRIS METAL EN COULEUR COMBINABLE AUGMENTE 12 PTS</p>	<p>21718</p> <p>21719</p>	<p>PONT PROFONDEUR 55 - 3 PORTES 60 X 120.9</p> <p>PONT PROFONDEUR 55 - 3 PORTES 60 X 152.4</p>
<p>MONTAGE A FAIRE</p>  <p>INCLUS BARRE METALLIQUE EN COULEUR GRIS METAL EN COULEUR COMBINABLE AUGMENTE 12 PTS</p>	<p>21720</p> <p>21721</p>	<p>PONT PROFONDEUR 55 - 4 PORTES 60 X 203.2</p> <p>PONT PROFONDEUR 55 - 4 PORTES 60 X 213.2</p>

SE FABRIQUE EN TOUTES LES COULEURS

PONTS PROFONDEUR 55 HAUTEUR 80

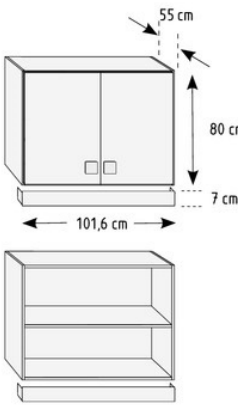
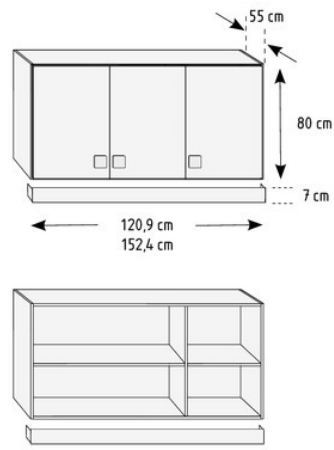
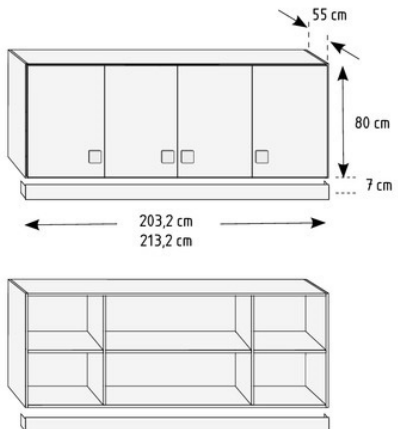
SCHÉMA	RÉF	DESCRIPTION
<p>MONTAGE A FAIRE</p>  <p>INCLUS BARRE METALLIQUE EN COULEUR GRIS METAL EN COULEUR COMBINABLE AUGMENTE 12 PTS</p>	<p>21722</p>	<p>PONT PROFONDEUR 55 - 2 PORTES 80 X 101.6</p>
<p>MONTAGE A FAIRE</p>  <p>INCLUS BARRE METALLIQUE EN COULEUR GRIS METAL EN COULEUR COMBINABLE AUGMENTE 12 PTS</p>	<p>21723</p> <p>21724</p>	<p>PONT PROFONDEUR 55 - 3 PORTES 80 X 120.9</p> <p>PONT PROFONDEUR 55 - 3 PORTES 80 X 152.4</p>
<p>MONTAGE A FAIRE</p>  <p>INCLUS BARRE METALLIQUE EN COULEUR GRIS METAL EN COULEUR COMBINABLE AUGMENTE 12 PTS</p>	<p>21725</p> <p>21726</p>	<p>PONT PROFONDEUR 55 - 4 PORTES 80 X 203.2</p> <p>PONT PROFONDEUR 55 - 4 PORTES 80 X 213.2</p>

SE FABRIQUE EN TOUTES LES COULEURS

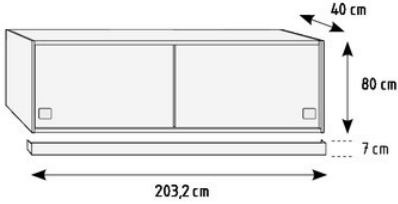
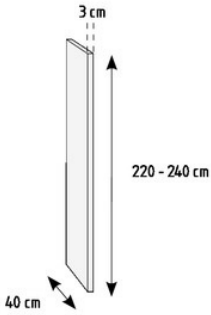
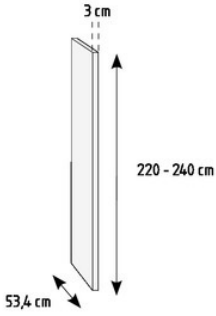
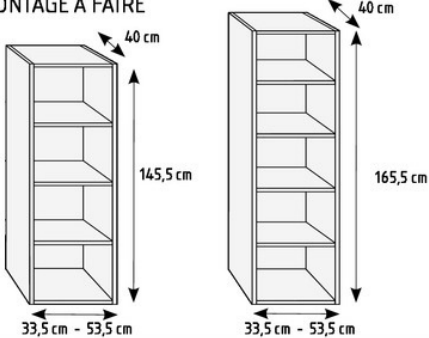
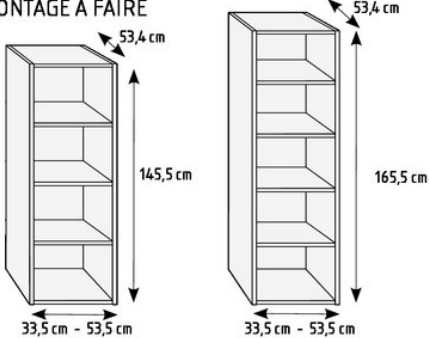

PONTS ET MODULES SUPPORTS POUR PONTS

SCHÉMA	RÉF	DESCRIPTION
<p>MONTAGE A FAIRE</p>  <p>INCLUS BARRE METALLIQUE EN COULEUR GRIS METAL EN COULEUR COMBINABLE AUGMENTE 12 PTS</p>	<p>21727</p>	<p>PONT 2 PORTES COULISSANTES - 203.2 X 80</p>
<p>POUR PONT DE 41.6 DE PROFONDEUR</p> 	<p>21728 21729</p>	<p>COTE LATERAL PROFONDEUR 40 DE 220 HAUTEUR COTE LATERAL PROFONDEUR 40 DE 240 HAUTEUR</p>
<p>POUR PONT DE 55 DE PROFONDEUR</p> 	<p>21730 21731</p>	<p>COTE LATERAL PROFONDEUR 55 DE 220 HAUTEUR COTE LATERAL PROFONDEUR 55 DE 240 HAUTEUR</p>
<p>MONTAGE A FAIRE</p> 	<p>21732 21733 21734 21735</p>	<p>MODULE ETAGERE SUPPORT PONT 40 DE PROFONDEUR 145.5 X 33.5 MODULE ETAGERE SUPPORT PONT 40 DE PROFONDEUR 145.5 X 53.5 MODULE ETAGERE SUPPORT PONT 40 DE PROFONDEUR 165.5 X 33.5 MODULE ETAGERE SUPPORT PONT 40 DE PROFONDEUR 165.5 X 53.5</p>
<p>MONTAGE A FAIRE</p> 	<p>21736 21737 21738 21739</p>	<p>MODULE ETAGERE SUPPORT PONT 55 DE PROFONDEUR 145.5 X 33.5 MODULE ETAGERE SUPPORT PONT 55 DE PROFONDEUR 145.5 X 53.5 MODULE ETAGERE SUPPORT PONT 55 DE PROFONDEUR 165.5 X 33.5 MODULE ETAGERE SUPPORT PONT 55 DE PROFONDEUR 165.5 X 53.5</p>

SE FABRIQUE EN TOUTES LES COULEURS

PONTS ET MODULES SUPPORTS POUR PONTS

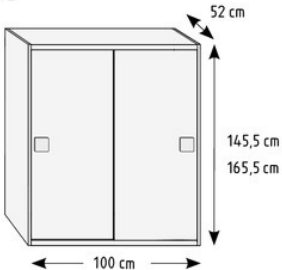
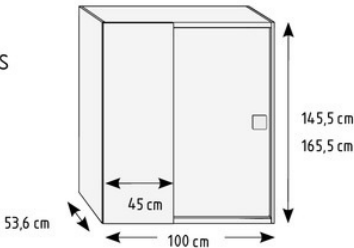
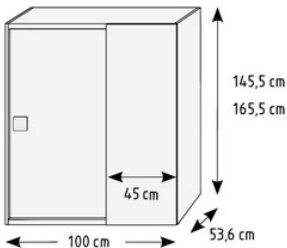
SCHÉMA	RÉF	DESCRIPTION
<p>MONTAGE A FAIRE</p> 	<p>21740</p>	ARMOIRE SUR PLATEAU DE 145.5 CM
	<p>21741</p>	ARMOIRE SUR PLATEAU DE 165.5 CM
INCLUS ETAGERE + PENDERIE		
<p>MONTAGE A FAIRE</p> <p>2 ETAGERES INCLUS</p> 	<p>21742</p>	ARMOIRE D'ANGLE SUR PLATEAU DE 145.5 A DROITE (PONT DE 40 DE PROFONDEUR)
	<p>21743</p>	ARMOIRE D'ANGLE SUR PLATEAU DE 165.5 A DROITE (PONT DE 40 DE PROFONDEUR)
POUR PONTS DE 41.6 DE PROFONDEUR		
<p>MONTAGE A FAIRE</p> <p>2 ETAGERES INCLUS</p> 	<p>21744</p>	ARMOIRE D'ANGLE SUR PLATEAU DE 145.5 A GAUCHE (PONT DE 40 DE PROFONDEUR)
	<p>21745</p>	ARMOIRE D'ANGLE SUR PLATEAU DE 165.5 A GAUCHE (PONT DE 40 DE PROFONDEUR)
POUR PONTS DE 41.6 DE PROFONDEUR		

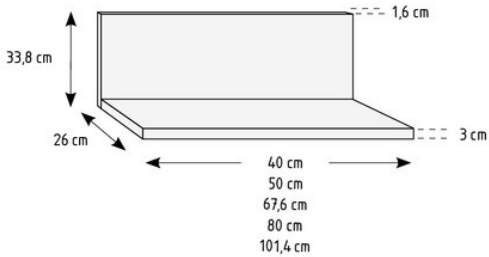
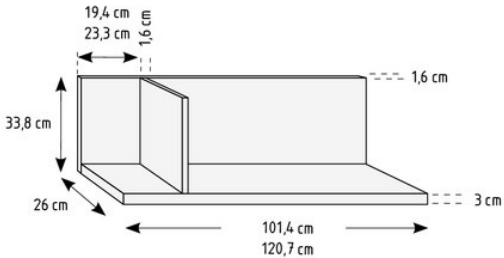
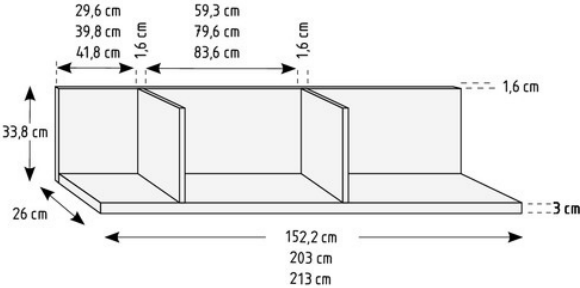
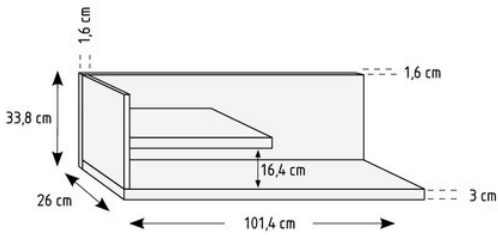
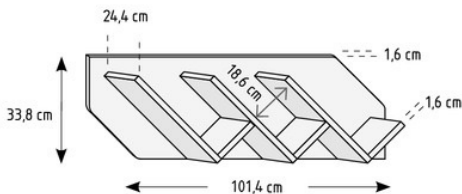

ETAGERES MURALES

SCHÉMA	RÉF	DESCRIPTION
	<p>21746 ETAGERE MURALE 40 CM</p> <p>21747 ETAGERE MURALE 50 CM</p> <p>21748 ETAGERE MURALE 67.6 CM</p> <p>21749 ETAGERE MURALE 80 CM</p> <p>21750 ETAGERE MURALE 101.4 CM</p>	
	<p>21751 ETAGERE MURALE 101.4 CM AVEC 1 SEPARATEUR</p> <p>21752 ETAGERE MURALE 120.7 CM AVEC 1 SEPARATEUR</p>	
	<p>21753 ETAGERE MURALE 152.2 CM AVEC 2 SEPARATEURS</p> <p>21754 ETAGERE MURALE 203 CM AVEC 2 SEPARATEURS</p> <p>21755 ETAGERE MURALE 213 CM AVEC 2 SEPARATEURS</p>	
	<p>21756 ETAGERE MURALE DIAPHANE 101.4 CM</p>	
	<p>21757 ETAGERE MURALE EN V</p>	

SE FABRIQUE EN TOUTES LES COULEURS

ETAGERES MURALES

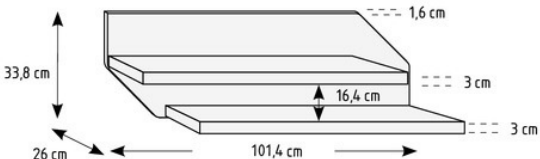
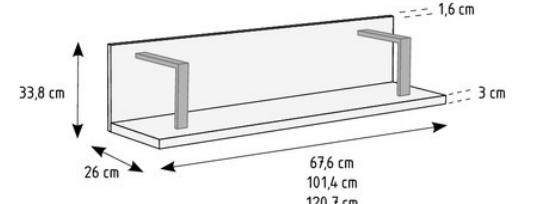
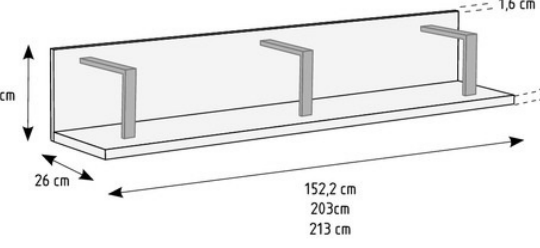
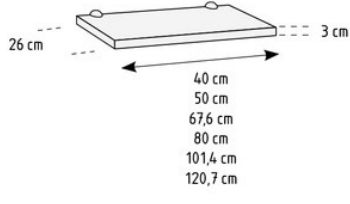
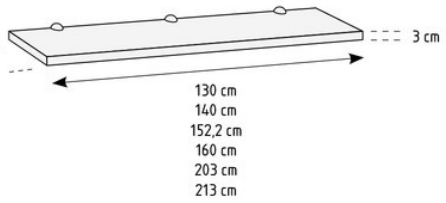
SCHÉMA	RÉF	DESCRIPTION
	<p>21758</p>	<p>ETAGERE MURALE FORMA</p>
	<p>21759 21760 21761</p>	<p>ETAGERE MURALE AVEC METAL 67.6 CM ETAGERE MURALE AVEC METAL 101.4 CM ETAGERE MURALE AVEC METAL 120.7 CM</p>
	<p>21762 21763 21764</p>	<p>ETAGERE MURALE AVEC METAL 152.2 CM ETAGERE MURALE AVEC METAL 203 CM ETAGERE MURALE AVEC METAL 213 CM</p>
 <p data-bbox="327 1612 502 1646">INCLUS 2 SUPPORTS</p>	<p>21765 21766 21767 21768 21769 21770</p>	<p>ETAGERE PELICANO 40 CM ETAGERE PELICANO 50 CM ETAGERE PELICANO 67.6 CM ETAGERE PELICANO 80 CM ETAGERE PELICANO 101.4 CM ETAGERE PELICANO 120.7 CM</p>
 <p data-bbox="327 1971 502 2004">INCLUS 3 SUPPORTS</p>	<p>21771 21772 21773 21774 21775 21776</p>	<p>ETAGERE PELICANO 130 CM ETAGERE PELICANO 140 CM ETAGERE PELICANO 152.2 CM ETAGERE PELICANO 160 CM ETAGERE PELICANO 203 CM ETAGERE PELICANO 213 CM</p>

SE FABRIQUE EN TOUTES LES COULEURS

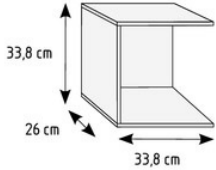
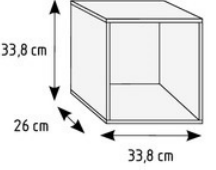
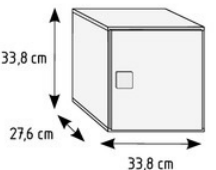
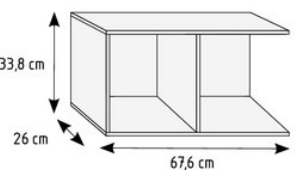
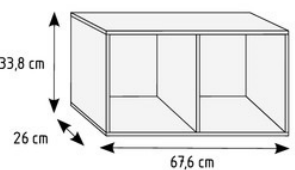

ETAGERES MURALES

SCHÉMA	RÉF	DESCRIPTION
	21777	CUBE OUVERT DE 34 X 34 CM
	21778	CUBE 34 X 34 CM
	21779	CUBE AVEC PORTE DE 34 X 34 CM
	21780	CUBE DOUBLE OUVERT DE 34 X 67,6 CM
	21781	CUBE DOUBLE DE 34 X 67,6 CM

SE FABRIQUE EN TOUTES LES COULEURS

ETAGERES MURALES

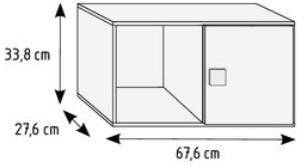
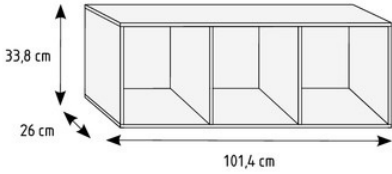
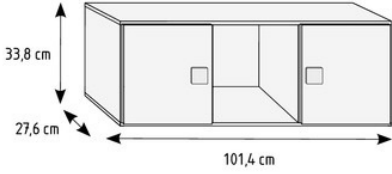
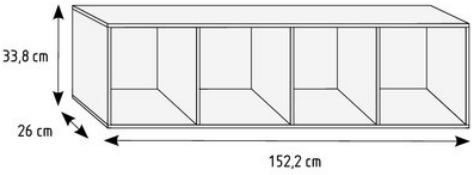
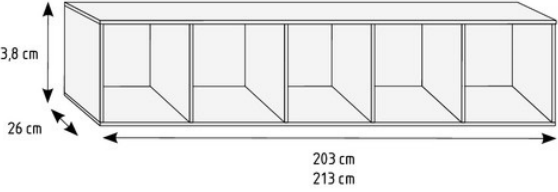
SCHÉMA	RÉF	DESCRIPTION
	21782	CUBE DOUBLE 1 PORTE DE 34 X 67.6 CM
	21783	CUBE TRIPLE DE 34 X 101.4 CM
	21784	CUBE TRIPLE 2 PORTES DE 34 X 101.4 CM
	21785	MODULE ETAGERE 4 CUBES DE 34 X 152.2 CM
<p>AVEC 3 SEPARATEURS</p>		
	21786	MODULE ETAGERE 5 CUBES DE 34 X 203 CM
		21787 MODULE ETAGERE 5 CUBES DE 34 X 213 CM
<p>AVEC 4 SEPARATEURS</p>		

SE FABRIQUE EN TOUTES LES COULEURS

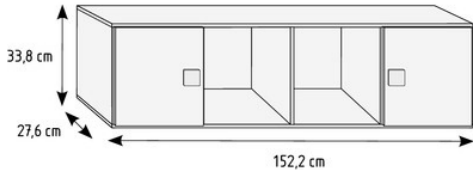
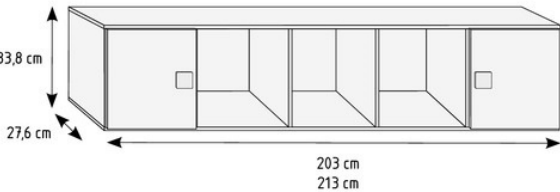
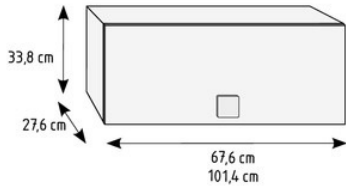
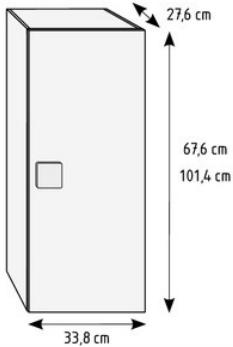
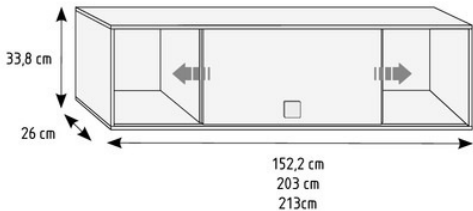

ETAGERES MURALES

SCHÉMA	RÉF	DESCRIPTION
 <p>33,8 cm 27,6 cm 152,2 cm</p>	21788	MODULE ETAGERE 4 CUBES + 2 PORTES DE 152.2 CM
AVEC 3 SEPARATEURS		
 <p>33,8 cm 27,6 cm 203 cm 213 cm</p>	21789	MODULE ETAGERE 5 CUBES + 2 PORTES DE 203 CM
	21790	MODULE ETAGERE 5 CUBES + 2 PORTES DE 213 CM
AVEC 4 SEPARATEURS		
 <p>33,8 cm 27,6 cm 67,6 cm</p>	21791	MODULE 1 PORTE HORIZONTALE RABATTABLE DE 67.6 CM
	21792	MODULE 1 PORTE HORIZONTALE RABATTABLE DE 101.4 CM
 <p>27,6 cm 67,6 cm 101,4 cm 33,8 cm</p>	21793	MODULE 1 PORTE VERTICALE DE 67.6 CM
	21794	MODULE 1 PORTE VERTICALE DE 101.4 CM
MONTAGE DROITE OU GAUCHE		
 <p>33,8 cm 26 cm 152,2 cm 203 cm 213cm</p>	21795	MODULE ETAGERE 1 PORTE COULISSANTE DE 152.2 CM
	21796	MODULE ETAGERE 1 PORTE COULISSANTE DE 203 CM
	21797	MODULE ETAGERE 1 PORTE COULISSANTE DE 213 CM

SE FABRIQUE EN TOUTES LES COULEURS



ZONE BUREAU

- PLATEAUX
- COFFRES
- COMPLÉMENTS
- MODULES SUPPORTS



PLATEAUX DROITS PROFONDEUR 54

SCHÉMA	RÉF	DESCRIPTION
	21798	PLATEAU DROIT DE 80 A 100 PROF. DE 54
	21799	PLATEAU DROIT DE 101 A 130 PROF. DE 54
	21800	PLATEAU DROIT DE 131 A 160 PROF. DE 54
	21801	PLATEAU DROIT DE 161 A 190 PROF. DE 54
	21802	PLATEAU DROIT DE 191 A 220 PROF. DE 54
	21803	PLATEAU DROIT DE 221 A 275 PROF. DE 54
	21804	PLATEAU DROIT DE 80 A 100 PROF. DE 54 1 ANGLE ARRONDI A DROITE
	21805	PLATEAU DROIT DE 101 A 130 PROF. DE 54 1 ANGLE ARRONDI A DROITE
	21806	PLATEAU DROIT DE 131 A 160 PROF. DE 54 1 ANGLE ARRONDI A DROITE
	21807	PLATEAU DROIT DE 161 A 190 PROF. DE 54 1 ANGLE ARRONDI A DROITE
	21808	PLATEAU DROIT DE 191 A 220 PROF. DE 54 1 ANGLE ARRONDI A DROITE
	21809	PLATEAU DROIT DE 221 A 275 PROF. DE 54 1 ANGLE ARRONDI A DROITE

SE FABRIQUE EN TOUTES LES COULEURS

PLATEAUX DROITS PROFONDEUR 54

SCHÉMA	RÉF	DESCRIPTION
<p>80 A 160 cm</p> <p>3 cm</p> <p>54 cm</p>	21810	PLATEAU DROIT DE 80 A 100 PROF. DE 54 1 ANGLE ARRONDI A GAUCHE
	21811	PLATEAU DROIT DE 101 A 130 PROF. DE 54 1 ANGLE ARRONDI A GAUCHE
	21812	PLATEAU DROIT DE 131 A 160 PROF. DE 54 1 ANGLE ARRONDI A GAUCHE
<p>161 A 275 cm</p> <p>3 cm</p> <p>54 cm</p>	21813	PLATEAU DROIT DE 161 A 190 PROF. DE 54 1 ANGLE ARRONDI A GAUCHE
	21814	PLATEAU DROIT DE 191 A 220 PROF. DE 54 1 ANGLE ARRONDI A GAUCHE
	21815	PLATEAU DROIT DE 221 A 275 PROF. DE 54 1 ANGLE ARRONDI A GAUCHE
<p>80 A 160 cm</p> <p>3 cm</p> <p>54 cm</p>	21816	PLATEAU DROIT DE 80 A 100 PROF. DE 54 2 ANGLES ARRONDIS
	21817	PLATEAU DROIT DE 101 A 130 PROF. DE 54 2 ANGLES ARRONDIS
	21818	PLATEAU DROIT DE 131 A 160 PROF. DE 54 2 ANGLES ARRONDIS
<p>161 A 275 cm</p> <p>3 cm</p> <p>54 cm</p>	21819	PLATEAU DROIT DE 161 A 190 PROF. DE 54 2 ANGLES ARRONDIS
	21820	PLATEAU DROIT DE 191 A 220 PROF. DE 54 2 ANGLES ARRONDIS
	21821	PLATEAU DROIT DE 221 A 275 PROF. DE 54 2 ANGLES ARRONDIS

SE FABRIQUE EN TOUTES LES COULEURS



PLATEAUX DROITS PROFONDEUR 65

SCHÉMA	RÉF	DESCRIPTION
<p>PROFONDEUR 65</p>	<p>21822 PLATEAU DROIT DE 80 A 100 PROF. DE 65 1 ANGLE ARRONDI A DROITE</p> <p>21823 PLATEAU DROIT DE 101 A 130 PROF. DE 65 1 ANGLE ARRONDI A DROITE</p> <p>21824 PLATEAU DROIT DE 131 A 160 PROF. DE 65 1 ANGLE ARRONDI A DROITE</p>	
<p>PROFONDEUR 65</p>	<p>21825 PLATEAU DROIT DE 161 A 190 PROF. DE 65 1 ANGLE ARRONDI A DROITE</p> <p>21826 PLATEAU DROIT DE 191 A 220 PROF. DE 65 1 ANGLE ARRONDI A DROITE</p> <p>21827 PLATEAU DROIT DE 221 A 275 PROF. DE 65 1 ANGLE ARRONDI A DROITE</p>	
<p>PROFONDEUR 65</p>	<p>21828 PLATEAU DROIT DE 80 A 100 PROF. DE 65 1 ANGLE ARRONDI A GAUCHE</p> <p>21829 PLATEAU DROIT DE 101 A 130 PROF. DE 65 1 ANGLE ARRONDI A GAUCHE</p> <p>21830 PLATEAU DROIT DE 131 A 160 PROF. DE 65 1 ANGLE ARRONDI A GAUCHE</p>	
<p>PROFONDEUR 65</p>	<p>21831 PLATEAU DROIT DE 161 A 190 PROF. DE 65 1 ANGLE ARRONDI A GAUCHE</p> <p>21832 PLATEAU DROIT DE 191 A 220 PROF. DE 65 1 ANGLE ARRONDI A GAUCHE</p> <p>21833 PLATEAU DROIT DE 221 A 275 PROF. DE 65 1 ANGLE ARRONDI A GAUCHE</p>	
<p>PROFONDEUR 65</p>	<p>21834 PLATEAU DROIT DE 80 A 100 PROF. DE 65 2 ANGLES ARRONDIS</p> <p>21835 PLATEAU DROIT DE 101 A 130 PROF. DE 65 2 ANGLES ARRONDIS</p> <p>21836 PLATEAU DROIT DE 131 A 160 PROF. DE 65 2 ANGLES ARRONDIS</p>	
<p>PROFONDEUR 65</p>	<p>21837 PLATEAU DROIT DE 161 A 190 PROF. DE 65 2 ANGLES ARRONDIS</p> <p>21838 PLATEAU DROIT DE 191 A 220 PROF. DE 65 2 ANGLES ARRONDIS</p> <p>21839 PLATEAU DROIT DE 221 A 275 PROF. DE 65 2 ANGLES ARRONDIS</p>	

SE FABRIQUE EN TOUTES LES COULEURS

PLATEAUX SPECIAUX

SCHÉMA		RÉF	DESCRIPTION
DROITE		21840	PLATEAU EN DECROISSANCE A DROITE JUSQU'A 210 CM
		21841	PLATEAU EN DECROISSANCE A DROITE JUSQU'A 275 CM
		21842	PLATEAU EN DECROISSANCE A GAUCHE JUSQU'A 210 CM
		21843	PLATEAU EN DECROISSANCE A GAUCHE JUSQU'A 275 CM
		21844	PLATEAU PROFONDEUR 54 SEMICIRCULAIRE JUSQU'A 210 CM
		21845	PLATEAU PROFONDEUR 54 SEMICIRCULAIRE DE 211 A 275 CM
PROFONDEUR 65			
		21846	PLATEAU PROF. DE 65 SEMICIRCULAIRE JUSQU'A 210 CM
		21847	PLATEAU PROF. DE 65 SEMICIRCULAIRE DE 211 A 275 CM
		21848	PLATEAU ELLIPTIQUE JUSQU'A 210 CM
		21849	PLATEAU ELLIPTIQUE DE 211 A 275 CM

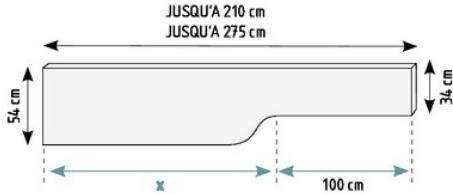
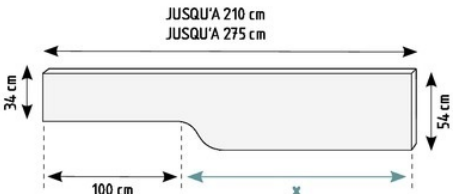
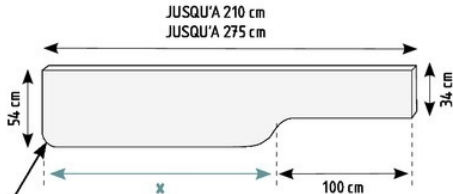
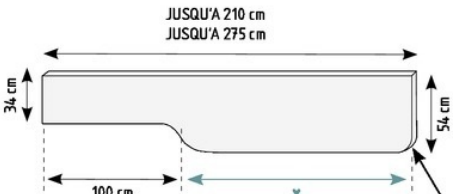

PLATEAUX POUR COFFRE

SCHÉMA	RÉF	DESCRIPTION
<p>3 CM D'ÉPAISSEUR</p> 	<p>21850</p> <p>21851</p>	<p>PLATEAU PROFONDEUR 54 REDUCTION A 34 CM COFFRE A DROITE JUSQU'À 210 CM</p> <p>PLATEAU PROFONDEUR 54 REDUCTION A 34 CM COFFRE A DROITE JUSQU'À 275 CM</p>
<p>3 CM D'ÉPAISSEUR</p> 	<p>21852</p> <p>21853</p>	<p>PLATEAU PROFONDEUR 54 REDUCTION A 34 CM COFFRE A GAUCHE JUSQU'À 210 CM</p> <p>PLATEAU PROFONDEUR 54 REDUCTION A 34 CM COFFRE A GAUCHE JUSQU'À 275 CM</p>
<p>3 CM D'ÉPAISSEUR</p>  <p>ANGLE ARRONDI</p>	<p>21854</p> <p>21855</p>	<p>PLATEAU PROFONDEUR 54 REDUCTION A 34 CM AVEC ANGLE ARRONDI – COFFRE A DROITE JUSQU'À 210 CM</p> <p>PLATEAU PROFONDEUR 54 REDUCTION A 34 CM AVEC ANGLE ARRONDI – COFFRE A DROITE JUSQU'À 275 CM</p>
<p>3 CM D'ÉPAISSEUR</p>  <p>ANGLE ARRONDI</p>	<p>21856</p> <p>21857</p>	<p>PLATEAU PROFONDEUR 54 REDUCTION A 34 CM ANGLE ARRONDI – COFFRE A GAUCHE JUSQU'À 210 CM</p> <p>PLATEAU PROFONDEUR 54 REDUCTION A 34 CM ANGLE ARRONDI – COFFRE A GAUCHE JUSQU'À 275 CM</p>

SE FABRIQUE EN TOUTES LES COULEURS

PLATEAUX POUR COFFRE PROFONDEUR 65

SCHÉMA	RÉF	DESCRIPTION
<p>PROFONDEUR 65 3 CM D'ÉPAISSEUR</p> <p>JUSQU'A 210 cm JUSQU'A 275 cm</p> <p>65 cm</p> <p>34 cm</p> <p>100 cm</p> <p>x</p> <p>ANGLE ARRONDI</p>	<p>21858</p> <p>PLATEAU PROF. 65 REDUCTION A 34 CM ANGLE ARRONDI - COFFRE A DROITE JUSQU'A 210 CM</p> <p>21859</p> <p>PLATEAU PROF. 65 REDUCTION A 34 CM ANGLE ARRONDI - COFFRE A DROITE JUSQU'A 275 CM</p>	
<p>PROFONDEUR 65 3 CM D'ÉPAISSEUR</p> <p>JUSQU'A 210 cm JUSQU'A 275 cm</p> <p>34 cm</p> <p>65 cm</p> <p>100 cm</p> <p>x</p> <p>ANGLE ARRONDI</p>	<p>21860</p> <p>PLATEAU PROF. 65 REDUCTION A 34 CM ANGLE ARRONDI - COFFRE A GAUCHE JUSQU'A 210 CM</p> <p>21861</p> <p>PLATEAU PROF. 65 REDUCTION A 34 CM ANGLE ARRONDI - COFFRE A GAUCHE JUSQU'A 275 CM</p>	
<p>PROFONDEUR 65 3 CM D'ÉPAISSEUR</p> <p>JUSQU'A 210 cm JUSQU'A 275 cm</p> <p>65 cm</p> <p>54 cm</p> <p>100 cm</p> <p>x</p> <p>ANGLE ARRONDI</p>	<p>21862</p> <p>PLATEAU PROF. 65 REDUCTION A 54CM AVEC ANGLE ARRONDI - COFFRE A DROITE JUSQU'A 210 CM</p> <p>21863</p> <p>PLATEAU PROF. 65 REDUCTION A 54CM AVEC ANGLE ARRONDI - COFFRE A DROITE JUSQU'A 275 CM</p>	
<p>PROFONDEUR 65 3 CM D'ÉPAISSEUR</p> <p>JUSQU'A 210 cm JUSQU'A 275 cm</p> <p>54 cm</p> <p>65 cm</p> <p>100 cm</p> <p>x</p> <p>ANGLE ARRONDI</p>	<p>21864</p> <p>PLATEAU PROF. 65 REDUCTION A 54 CM AVEC ANGLE ARRONDI - COFFRE A GAUCHE JUSQU'A 210 CM</p> <p>21865</p> <p>PLATEAU PROF. 65 REDUCTION A 54 CM AVEC ANGLE ARRONDI - COFFRE A GAUCHE JUSQU'A 275 CM</p>	

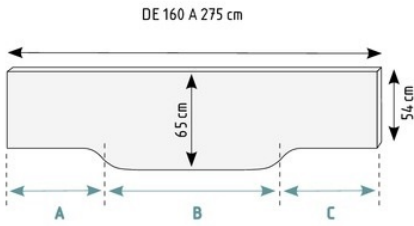
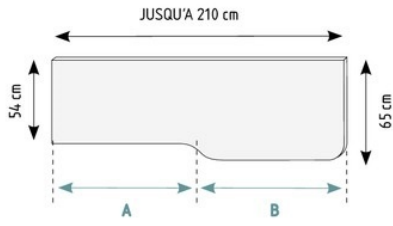
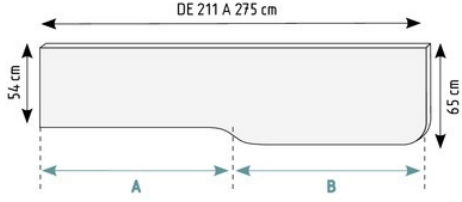

PLATEAUX SPECIAUX

SCHÉMA	RÉF	DESCRIPTION
<p>3 CM D'ÉPAISSEUR</p> <p>DE 160 A 275 cm</p>  <p>MINIMUM CONSEILLÉ (B) = 90 CM</p> <p>INDIQUER MESURE A/B/C</p>	<p>21866</p>	<p>PLATEAU A FORME AU CENTRE A/B/C DE 160 A 275 CM</p>
<p>PROFONDEUR 65</p> <p>3 CM D'ÉPAISSEUR</p> <p>JUSQU'A 210 cm</p>  <p>INDIQUER MESURE A/B</p>	<p>21868</p>	<p>PLATEAU A FORME A DROITE A/B JUSQU A 210 CM</p>
<p>PROFONDEUR 65</p> <p>3 CM D'ÉPAISSEUR</p> <p>DE 211 A 275 cm</p>  <p>INDIQUER MESURE A/B</p>	<p>21869</p>	<p>PLATEAU A FORME A DROITE A/B DE 211 A 275 CM</p>

SE FABRIQUE EN TOUTES LES COULEURS

PLATEAUX SPECIAUX

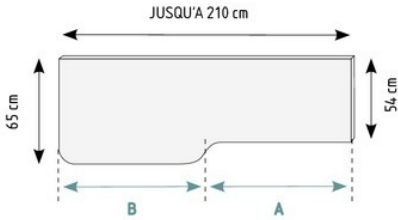
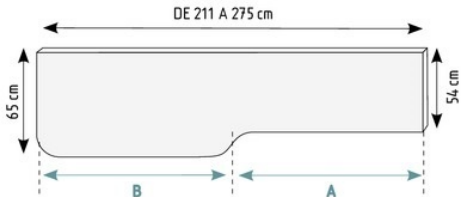
SCHÉMA	RÉF	DESCRIPTION
<p>PROFONDEUR 65 3 CM D'ÉPAISSEUR</p>  <p>JUSQU'À 210 cm</p> <p>65 cm</p> <p>54 cm</p> <p>B</p> <p>A</p> <p>INDIQUER MESURE A/B</p>	<p>21870</p>	<p>PLATEAU A FORME A GAUCHE B/A JUSQU A 210 CM</p>
<p>PROFONDEUR 65 3 CM D'ÉPAISSEUR</p>  <p>DE 211 A 275 cm</p> <p>65 cm</p> <p>54 cm</p> <p>B</p> <p>A</p> <p>INDIQUER MESURE A/B</p>	<p>21871</p>	<p>PLATEAU A FORME A GAUCHE B/A DE 211 A 275 CM</p>

SE FABRIQUE EN TOUTES LES COULEURS

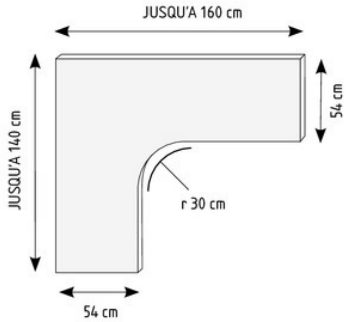
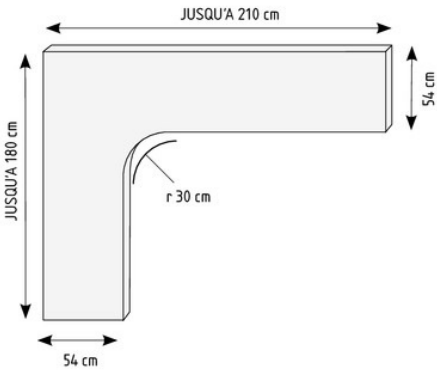
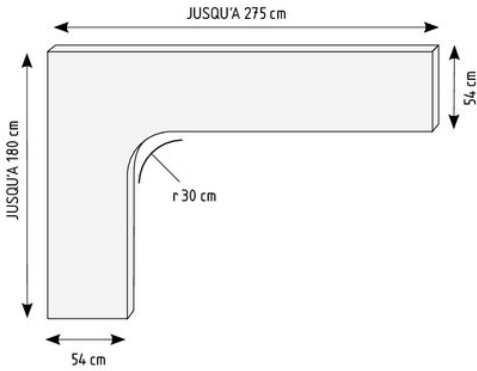

PLATEAUX ANGULAIRES

SCHÉMA	RÉF	DESCRIPTION
<p>3 CM D'ÉPAISSEUR</p>  <p>JUSQU'A 160 cm</p> <p>JUSQU'A 140 cm</p> <p>54 cm</p> <p>54 cm</p> <p>r 30 cm</p> <p>MAXIMUM 140 X 160</p>	<p>21872</p>	<p>PLATEAU ANGULAIRE A GAUCHE</p>
<p>3 CM D'ÉPAISSEUR</p>  <p>JUSQU'A 210 cm</p> <p>JUSQU'A 180 cm</p> <p>54 cm</p> <p>54 cm</p> <p>r 30 cm</p> <p>MAXIMUM 180 X 210</p>	<p>21873</p>	<p>PLATEAU ANGULAIRE A GAUCHE</p>
<p>3 CM D'ÉPAISSEUR</p>  <p>JUSQU'A 275 cm</p> <p>JUSQU'A 180 cm</p> <p>54 cm</p> <p>54 cm</p> <p>r 30 cm</p> <p>MAXIMUM 180 X 275</p>	<p>21874</p>	<p>PLATEAU ANGULAIRE A GAUCHE</p>

SE FABRIQUE EN TOUTES LES COULEURS

PLATEAUX ANGULAIRES

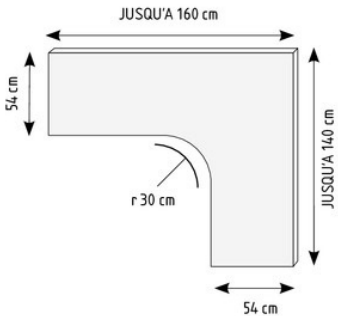
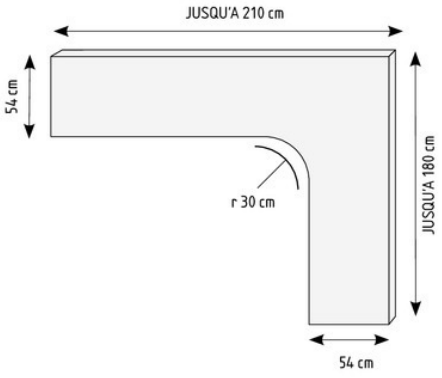
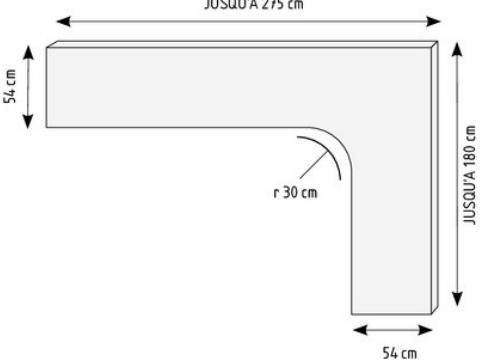
SCHÉMA	RÉF	DESCRIPTION
<p>3 CM D'ÉPAISSEUR</p>  <p>JUSQU'A 160 cm</p> <p>54 cm</p> <p>r 30 cm</p> <p>JUSQU'A 140 cm</p> <p>54 cm</p> <p>MAXIMUM 160 X 140</p>	<p>21875</p>	<p>PLATEAU ANGULAIRE A DROITE</p>
<p>3 CM D'ÉPAISSEUR</p>  <p>JUSQU'A 210 cm</p> <p>54 cm</p> <p>r 30 cm</p> <p>JUSQU'A 180 cm</p> <p>54 cm</p> <p>MAXIMUM 210 X 180</p>	<p>21876</p>	<p>PLATEAU ANGULAIRE A DROITE</p>
<p>3 CM D'ÉPAISSEUR</p>  <p>JUSQU'A 275 cm</p> <p>54 cm</p> <p>r 30 cm</p> <p>JUSQU'A 180 cm</p> <p>54 cm</p> <p>MAXIMUM 275 X 180</p>	<p>21877</p>	<p>PLATEAU ANGULAIRE A DROITE</p>

SE FABRIQUE EN TOUTES LES COULEURS

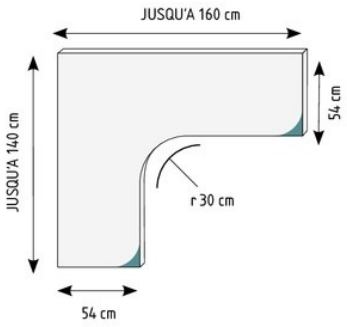
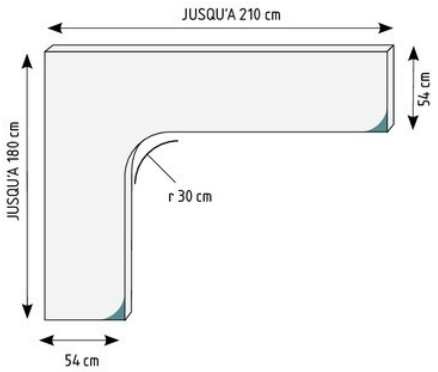
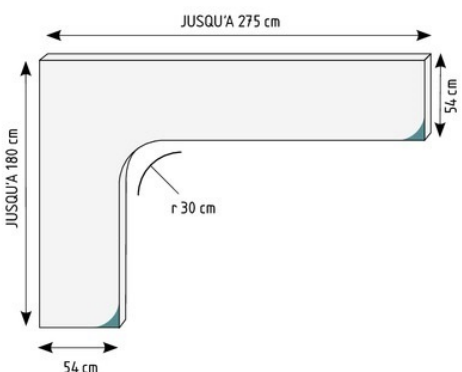

PLATEAUX ANGULAIRES

SCHÉMA	RÉF	DESCRIPTION
<p>3 CM D'ÉPAISSEUR</p>  <p>INDIQUER L'ANGLE ARRONDI MAXIMUM 140 X 160</p>	<p>21878</p>	<p>PLATEAU ANGULAIRE A GAUCHE 1 ANGLE ARRONDI</p>
<p>3 CM D'ÉPAISSEUR</p>  <p>INDIQUER L'ANGLE ARRONDI MAXIMUM 180 X 210</p>	<p>21879</p>	<p>PLATEAU ANGULAIRE A GAUCHE 1 ANGLE ARRONDI</p>
<p>3 CM D'ÉPAISSEUR</p>  <p>INDIQUER L'ANGLE ARRONDI MAXIMUM 180 X 275</p>	<p>21880</p>	<p>PLATEAU ANGULAIRE A GAUCHE 1 ANGLE ARRONDI</p>

SE FABRIQUE EN TOUTES LES COULEURS

PLATEAUX ANGULAIRES

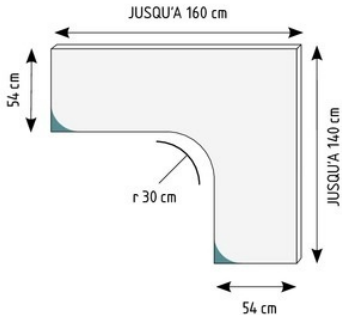
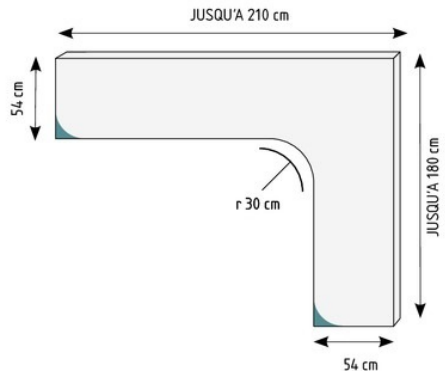
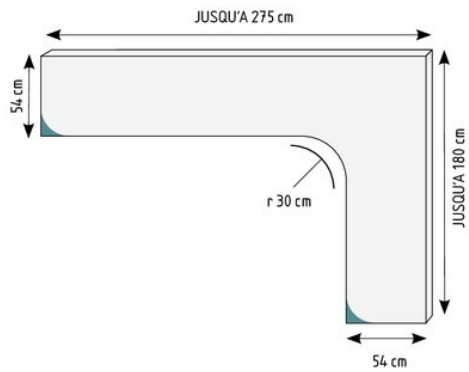
SCHÉMA	RÉF	DESCRIPTION
<p>3 CM D'ÉPAISSEUR</p>  <p>JUSQU'À 160 cm</p> <p>54 cm</p> <p>r 30 cm</p> <p>JUSQU'À 140 cm</p> <p>54 cm</p> <p>INDIQUER L'ANGLE ARRONDI MAXIMUM 160 X 140</p>	<p>21881</p>	<p>PLATEAU ANGULAIRE A DROITE 1 ANGLE ARRONDI</p>
<p>3 CM D'ÉPAISSEUR</p>  <p>JUSQU'À 210 cm</p> <p>54 cm</p> <p>r 30 cm</p> <p>JUSQU'À 180 cm</p> <p>54 cm</p> <p>INDIQUER L'ANGLE ARRONDI MAXIMUM 210 X 180</p>	<p>21882</p>	<p>PLATEAU ANGULAIRE A DROITE 1 ANGLE ARRONDI</p>
<p>3 CM D'ÉPAISSEUR</p>  <p>JUSQU'À 275 cm</p> <p>54 cm</p> <p>r 30 cm</p> <p>JUSQU'À 180 cm</p> <p>54 cm</p> <p>INDIQUER L'ANGLE ARRONDI MAXIMUM 275 X 180</p>	<p>21883</p>	<p>PLATEAU ANGULAIRE A DROITE 1 ANGLE ARRONDI</p>

SE FABRIQUE EN TOUTES LES COULEURS

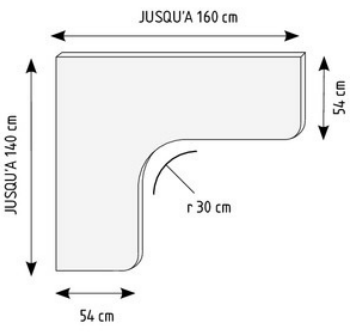
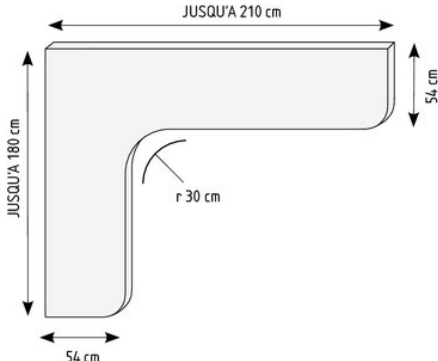
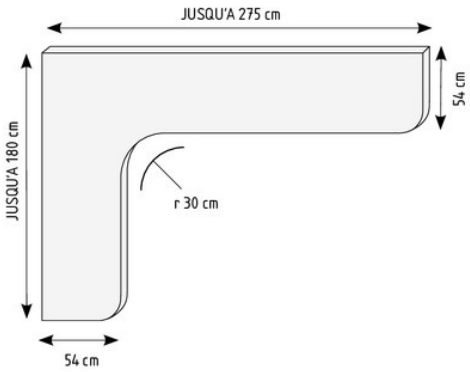

PLATEAUX ANGULAIRES

SCHÉMA	RÉF	DESCRIPTION
<p>3 CM D'ÉPAISSEUR</p>  <p>JUSQU'A 160 cm</p> <p>JUSQU'A 140 cm</p> <p>54 cm</p> <p>54 cm</p> <p>r 30 cm</p> <p>MAXIMUM 140 X 160</p>	<p>21884</p>	<p>PLATEAU ANGULAIRE A GAUCHE 2 ANGLES ARRONDIS</p>
<p>3 CM D'ÉPAISSEUR</p>  <p>JUSQU'A 210 cm</p> <p>JUSQU'A 180 cm</p> <p>54 cm</p> <p>54 cm</p> <p>r 30 cm</p> <p>MAXIMUM 180 X 210</p>	<p>21885</p>	<p>PLATEAU ANGULAIRE A GAUCHE 2 ANGLES ARRONDIS</p>
<p>3 CM D'ÉPAISSEUR</p>  <p>JUSQU'A 275 cm</p> <p>JUSQU'A 180 cm</p> <p>54 cm</p> <p>54 cm</p> <p>r 30 cm</p> <p>MAXIMUM 180 X 275</p>	<p>21886</p>	<p>PLATEAU ANGULAIRE A GAUCHE 2 ANGLES ARRONDIS</p>

SE FABRIQUE EN TOUTES LES COULEURS

PLATEAUX ANGULAIRES

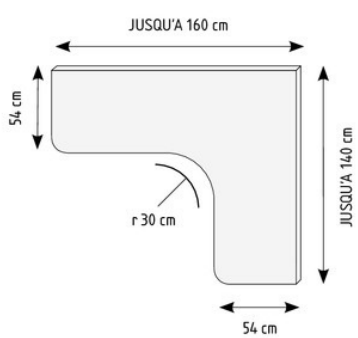
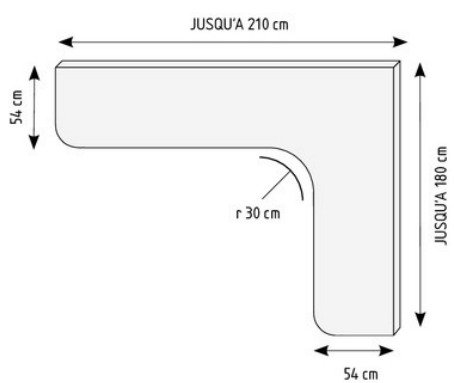
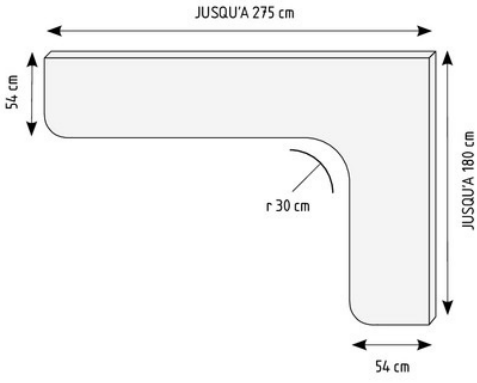
SCHÉMA	RÉF	DESCRIPTION
<p>3 CM D'ÉPAISSEUR</p>  <p>JUSQU'A 160 cm</p> <p>54 cm</p> <p>r 30 cm</p> <p>JUSQU'A 140 cm</p> <p>54 cm</p> <p>MAXIMUM 160 X 140</p>	<p>21887</p>	<p>PLATEAU ANGULAIRE A DROITE 2 ANGLES ARRONDIS</p>
<p>3 CM D'ÉPAISSEUR</p>  <p>JUSQU'A 210 cm</p> <p>54 cm</p> <p>r 30 cm</p> <p>JUSQU'A 180 cm</p> <p>54 cm</p> <p>MAXIMUM 210 X 180</p>	<p>21888</p>	<p>PLATEAU ANGULAIRE A DROITE 2 ANGLES ARRONDIS</p>
<p>3 CM D'ÉPAISSEUR</p>  <p>JUSQU'A 275 cm</p> <p>54 cm</p> <p>r 30 cm</p> <p>JUSQU'A 180 cm</p> <p>54 cm</p> <p>MAXIMUM 275 X 180</p>	<p>21889</p>	<p>PLATEAU ANGULAIRE A DROITE 2 ANGLES ARRONDIS</p>

SE FABRIQUE EN TOUTES LES COULEURS

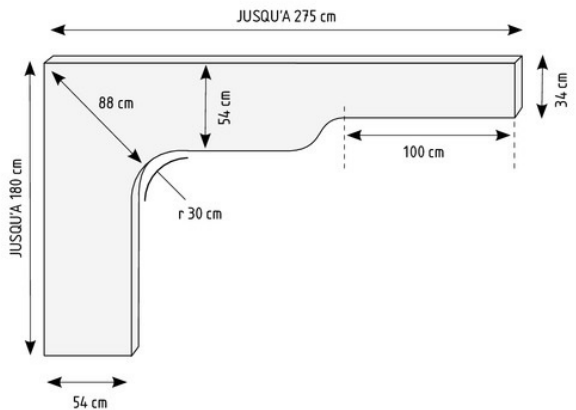
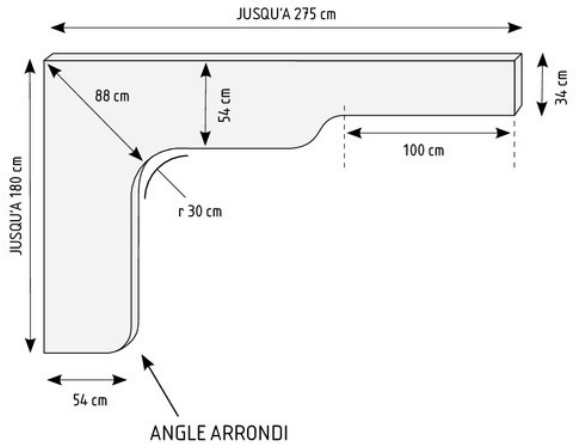

PLATEAUX ANGULAIRES POUR COFFRE

SCHÉMA	RÉF	DESCRIPTION
<p>3 CM D'ÉPAISSEUR</p> 	<p>21890</p>	<p>PLATEAU ANGULAIRE PROF. 54 CM REDUCTION A 34 CM POUR COFFRE A DROITE ANGLE DROIT</p>
<p>3 CM D'ÉPAISSEUR</p> 	<p>21891</p>	<p>PLATEAU ANGULAIRE PROF. 54 CM REDUCTION A 34 CM POUR COFFRE A DROITE ANGLE ARRONDI</p>

EXEMPLE D'UTILITÉ DU PLATEAU ANGULAIRE POUR COFFRE AVEC LIT GIGOGNE ET COMPACT.

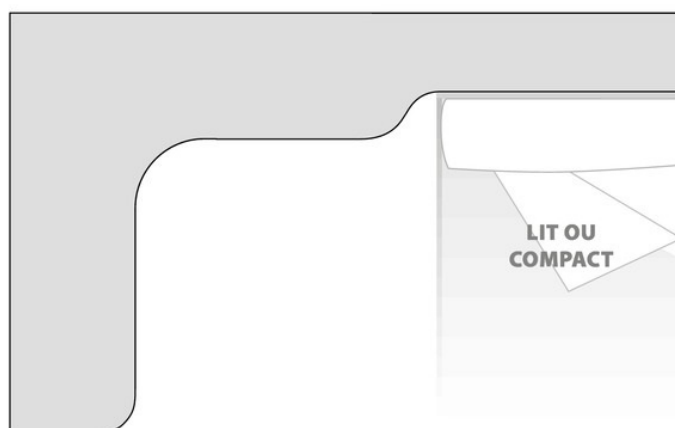

SE FABRIQUE EN TOUTES LES COULEURS

PLATEAUX ANGULAIRES POUR COFFRE

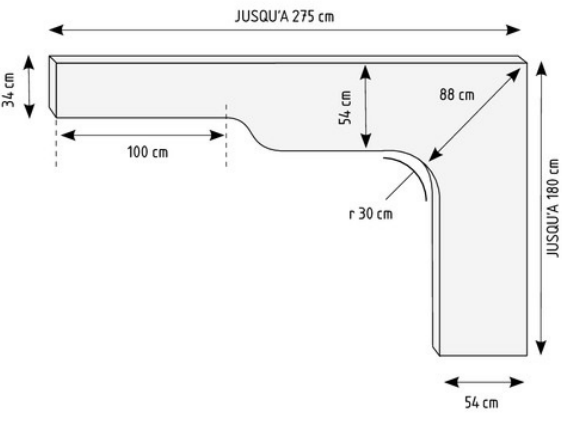
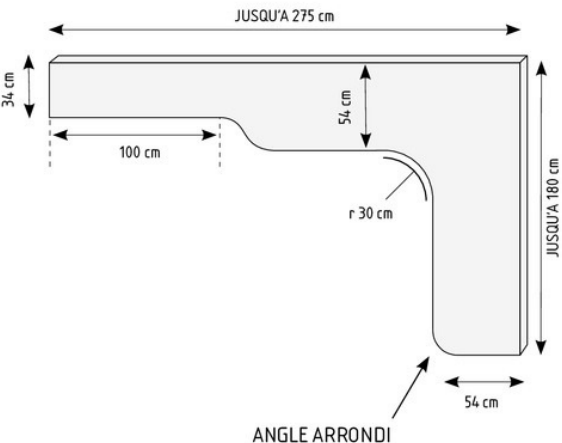
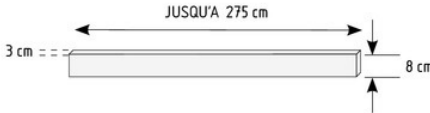
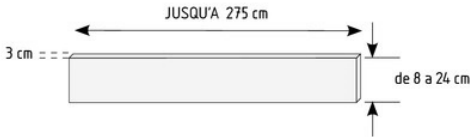
SCHÉMA	RÉF	DESCRIPTION
<p>3 CM D'ÉPAISSEUR</p> 	<p>21892</p>	<p>PLATEAU ANGULAIRE PROF. 54 CM REDUCTION A 34 CM POUR COFFRE A GAUCHE ANGLE DROIT</p>
<p>3 CM D'ÉPAISSEUR</p> 	<p>21893</p>	<p>PLATEAU ANGULAIRE PROF. 54 CM REDUCTION A 34 CM POUR COFFRE A GAUCHE ANGLE ARRONDI</p>
<p>3 CM D'ÉPAISSEUR</p>  	<p>21894</p> <p>21895</p>	<p>REGLETTE POUR PLATEAU JUSQU'À 275 CM</p> <p>REGLETTE POUR BUREAU JUSQU'À 275 CM DE 8 CM À 24 CM DE HAUTEUR</p> <p>PRIX PAR MÈTRE LINÉALE</p>

SE FABRIQUE EN TOUTES LES COULEURS



COFFRE RANGE-CHAUSSURES

EXEMPLE D'UTILITÉ POUR
COFFRE RANGE-CHAUSSURES

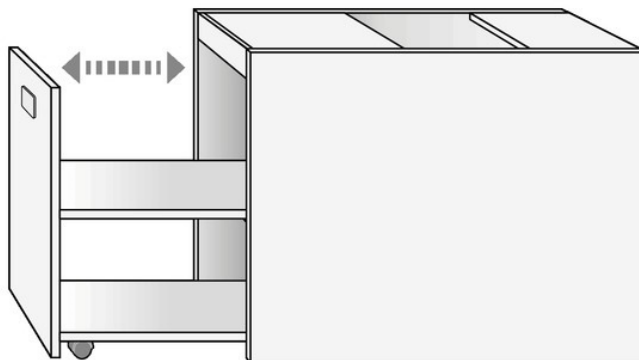

AVEC ROULETTES GIRATOIRES

SCHÉMA	RÉF	DESCRIPTION
<p>PLATEAU SUPERIEUR OBLIGATOIRE</p>	<p>21896</p> <p>21897</p>	<p>POUR MATELAS DE 90 CM</p> <p>COFFRE RANGE-CHAUSSURES DE 30 X 100 CM</p> <p>COFFRE RANGE-CHAUSSURES DE 50 X 100 CM</p>
<p>PLATEAU SUPERIEUR OBLIGATOIRE</p>	<p>21898</p> <p>21899</p>	<p>POUR MATELAS DE 80 CM</p> <p>COFFRE RANGE-CHAUSSURES DE 30 X 90 CM</p> <p>COFFRE RANGE-CHAUSSURES DE 50 X 90 CM</p>
<p>PLATEAU SUPERIEUR OBLIGATOIRE</p>	<p>21900</p>	<p>POUR TOUTES LES MESURES</p> <p>COFFRE RANGE-CHAUSSURES</p>

COFFRE OUVERTURE LATÉRALE

EXEMPLE D'UTILITÉ POUR
COFFRE PORTE A GAUCHE

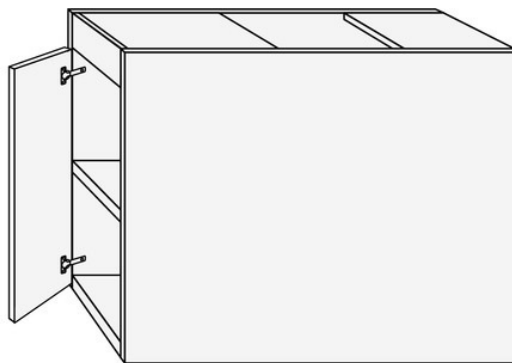

LA PORTE PEUT SE METTRE
A DROITE OU A GAUCHE

SCHÉMA	RÉF	DESCRIPTION
<p>PLATEAU SUPERIEUR OBLIGATOIRE</p> <p>71,5 cm</p> <p>30 / 50 cm</p> <p>101,6 cm</p> <p>LA PORTE PEUT SE METTRE A DROITE OU A GAUCHE</p> <p>PLATEAU SUPERIEUR OBLIGATOIRE</p> <p>71,5 cm</p> <p>30 / 50 cm</p> <p>91,6 cm</p> <p>LA PORTE PEUT SE METTRE A DROITE OU A GAUCHE</p> <p>PLATEAU SUPERIEUR OBLIGATOIRE</p> <p>A</p> <p>JUSQU'A 85 cm</p> <p>C</p> <p>JUSQU'A 50 cm</p> <p>B</p> <p>81,6 a 116,6 cm</p>	<p>POUR MATELAS DE 90 CM</p> <p>21901 COFFRE PORTE LATÉRALE - 30 X 100 CM</p> <p>21902 COFFRE PORTE LATÉRALE - 50 X 100 CM</p>	
<p>POUR MATELAS DE 80 CM</p> <p>21903 COFFRE PORTE LATÉRALE - 30 X 90 CM</p> <p>21904 COFFRE PORTE LATÉRALE - 50 X 90 CM</p>		
<p>POUR TOUTES LES MESURES</p> <p>21905 COFFRE PORTE LATÉRALE</p>		

MONTAGE A FAIRE
SE FABRIQUE EN TOUTES LES COULEURS



COFFRE SPECIAL RADIATEUR

EXEMPLE D'UTILITÉ POUR COFFRE
PORTE SPECIALE POUR RADIATEUR A GAUCHE



SCHÉMA	RÉF	DESCRIPTION
<p>PLATEAU SUPERIEUR OBLIGATOIRE</p> <p>PANNEAU FIXE 20 cm PORTE 30 cm 91,6 / 101,6 cm 50 cm 71,5 cm</p>	<p>21906</p> <p>21907</p>	<p>COFFRE PORTE LATÉRALE A GAUCHE SPECIAL POUR RADIATEUR - 50 X 100 CM POUR MATELAS DE 90</p> <p>COFFRE PORTE LATÉRALE A GAUCHE SPECIAL POUR RADIATEUR - 50 X 90 CM POUR MATELAS DE 80</p>
<p>PLATEAU SUPERIEUR OBLIGATOIRE</p> <p>50 cm 71,5 cm 91,6 / 101,6 cm PANNEAU FIXE 20 cm PORTE 30 cm</p>	<p>21908</p> <p>21909</p>	<p>COFFRE PORTE LATÉRALE A DROITE SPECIAL POUR RADIATEUR - 50 X 100 CM POUR MATELAS DE 90</p> <p>COFFRE PORTE LATÉRALE A DROITE SPECIAL RADIATEUR - 50 X 90 CM POUR MATELAS DE 80</p>
<p>PLATEAU SUPERIEUR OBLIGATOIRE</p> <p>C JUSQU'A 50 cm PANNEAU FIXE 20 cm B 81,6 à 116,6 cm A JUSQU'A 85 cm</p>	<p>21910</p> <p>21911</p>	<p>POUR TOUTES LES MESURES</p> <p>COFFRE PORTE LATÉRALE A GAUCHE SPECIAL POUR RADIATEUR</p> <p>COFFRE PORTE LATÉRALE A GAUCHE SPECIAL POUR RADIATEUR</p>

COFFRE DIAPHANE

SCHÉMA	RÉF	DESCRIPTION
<p>PLATEAU SUPERIEUR OBLIGATOIRE</p> 		<p>POUR MATELAS DE 90 CM</p> <p>21912 COFFRE DIAPHANE DE 30 X 100 CM</p> <p>21913 COFFRE DIAPHANE DE 50 X 100 CM</p>
<p>PLATEAU SUPERIEUR OBLIGATOIRE</p> 		<p>POUR MATELAS DE 80 CM</p> <p>21914 COFFRE DIAPHANE 30 X 90</p> <p>21915 COFFRE DIAPHANE 50 X 90</p>
<p>PLATEAU SUPERIEUR OBLIGATOIRE</p> 		<p>POUR TOUTES LES MESURES</p> <p>21916 COFFRE DIAPHANE SUR MESURE</p>
		<p>21917 SPECIAL RADIATEUR</p>
		<p>21918 SPECIAL RADIATEUR - HAUTEUR SUR MESURE</p>

MONTAGE A FAIRE
SE FABRIQUE EN TOUTES LES COULEURS

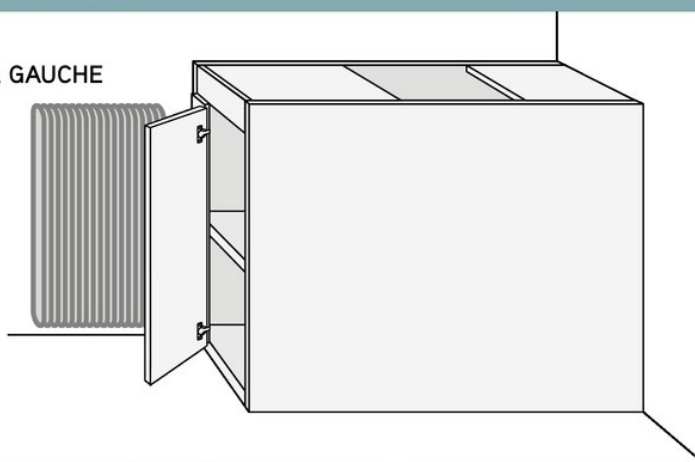
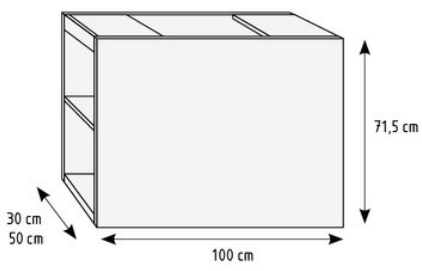
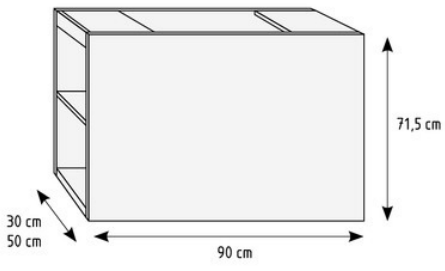
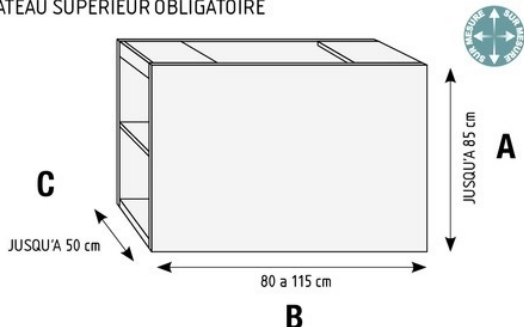
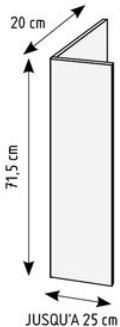
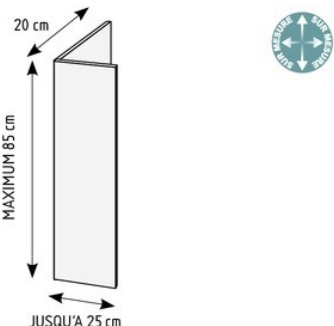

COFFRE AVEC TIROIR ET GRAND TIROIR

EXEMPLE D'UTILITÉ POUR COFFRE



SCHÉMA	RÉF	DESCRIPTION
<p>PLATEAU SUPERIEUR OBLIGATOIRE</p>	<p>21919</p> <p>21920</p>	<p>POUR MATELAS DE 90 CM</p> <p>COFFRE 1 TIROIR + 1 GRAND TIROIR - 30 X 100 CM</p> <p>COFFRE 1 TIROIR + 1 GRAND TIROIR - 50 X 100 CM</p>
<p>PLATEAU SUPERIEUR OBLIGATOIRE</p>	<p>21921</p> <p>21922</p>	<p>POUR MATELAS DE 80 CM</p> <p>COFFRE 1 TIROIR + 1 GRAND TIROIR - 30 X 90 CM</p> <p>COFFRE 1 TIROIR + 1 GRAND TIROIR - 50 X 90 CM</p>
<p>PLATEAU SUPERIEUR OBLIGATOIRE</p>	<p>21923</p>	<p>POUR TOUTES LES MESURES</p> <p>COFFRE 1 TIROIR + 1 GRAND TIROIR</p>

COFFRE PORTE BATTANTE

EXEMPLE D'UTILITÉ POUR
COFFRE A PORTE BATTANTE

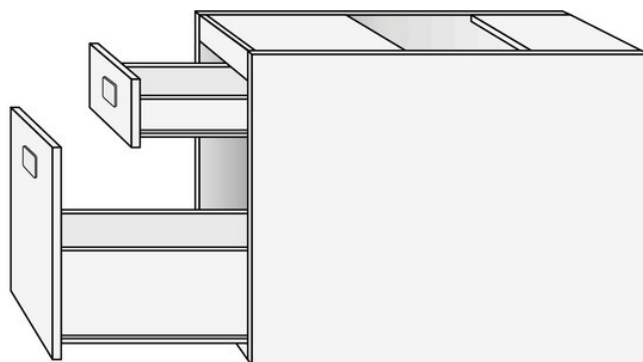

SCHÉMA	RÉF	DESCRIPTION
<p>SE LIVRE MONTER</p>	<p>21924</p> <p>21925</p>	<p>POUR MATELAS DE 90 CM</p> <p>COFFRE 1 ABATTANT - 30 X 100 CM</p> <p>COFFRE 1 ABATTANT - 50 X 100 CM</p>
<p>SE LIVRE MONTER</p>	<p>21926</p> <p>21927</p>	<p>POUR MATELAS DE 80 CM</p> <p>COFFRE 1 ABATTANT - 30 X 90 CM</p> <p>COFFRE 1 ABATTANT - 50 X 90 CM</p>
<p>SE LIVRE MONTER</p>	<p>21928</p>	<p>POUR TOUTES LES MESURES</p> <p>COFFRE 1 ABATTANT SUR MESURE</p>

SE FABRIQUE EN TOUTES LES COULEURS

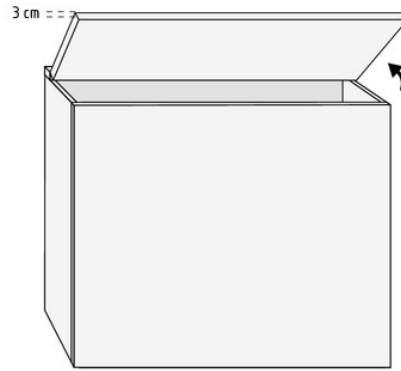

COFFRE PORTE FRONTALE BATTANTE

EXEMPLE D'UTILITÉ POUR
COFFRE A PORTE BATTANTE

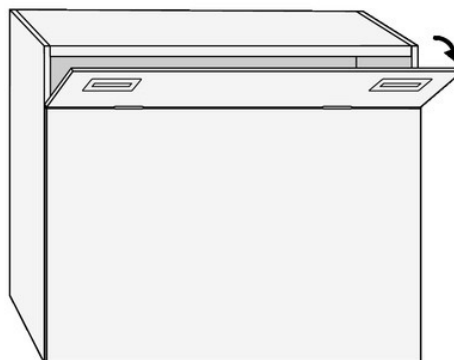

IL EST CONSEILLE DE METTRE LA POIGNÉE INCRUSTÉE

SCHÉMA	RÉF	DESCRIPTION
<p>PLATEAU SUPERIEUR OBLIGATOIRE</p> <p>30 / 50 cm</p> <p>100 cm</p> <p>71,5 cm</p> <p>SE LIVRE MONTER</p>	<p>21929</p> <p>21930</p>	<p>POUR MATELAS DE 90 CM</p> <p>COFFRE 1 PORTE FRONTALE - 30 X 100 CM</p> <p>COFFRE 1 PORTE FRONTALE - 50 X 100 CM</p>
<p>PLATEAU SUPERIEUR OBLIGATOIRE</p> <p>30 / 50 cm</p> <p>90 cm</p> <p>71,5 cm</p> <p>SE LIVRE MONTER</p>	<p>21931</p> <p>21932</p>	<p>POUR MATELAS DE 80 CM</p> <p>COFFRE 1 PORTE FRONTALE - 30 X 90 CM</p> <p>COFFRE 1 PORTE FRONTALE - 50 X 90 CM</p>
<p>PLATEAU SUPERIEUR OBLIGATOIRE</p> <p>JUSQU'A 50 cm</p> <p>C</p> <p>B</p> <p>80 a 115</p> <p>JUSQU'A 85 cm</p> <p>A</p> <p>SE LIVRE MONTER</p>	<p>21933</p>	<p>POUR TOUTES LES MESURES</p> <p>COFFRE 1 PORTE FRONTALE SUR MESURE</p>

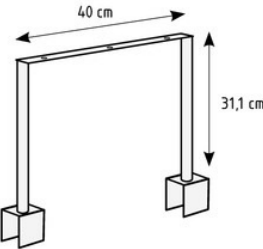
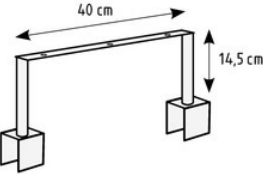
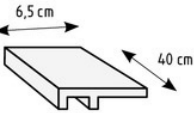
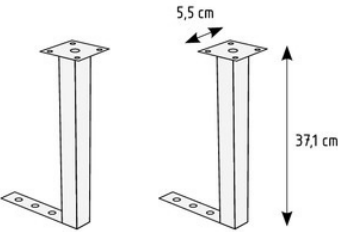
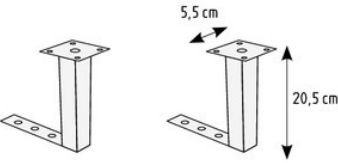
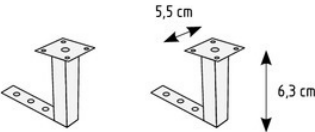

SE FABRIQUE EN TOUTES LES COULEURS

ZONE STUDIO COMPLEMENTS

SCHÉMA	RÉF	DESCRIPTION
	21934	SUPPORT PATEAU POUR COMPACT 30 BASE 16 ET LIT GIGOGNE COULEUR ALUMINIUM
	21935	SUPPORT PATEAU POUR COMPACT 45PS COMPACT 45 BASE 16 COULEUR ALUMINIUM
	21936	SUPPORT PATEAU POUR COMPACT 60PS COMPACT 60 BASE 16 COULEUR ALUMINIUM
	21937	SUPPORTS PATEAU POUR COMPACT 30 BASE 30 COULEUR ALUMINIUM
	21938	SUPPORTS PATEAU POUR COMPACT 45 BASE 30 COULEUR ALUMINIUM
	21939	SUPPORTS PATEAU POUR COMPACT 60 BASE 30 COULEUR ALUMINIUM

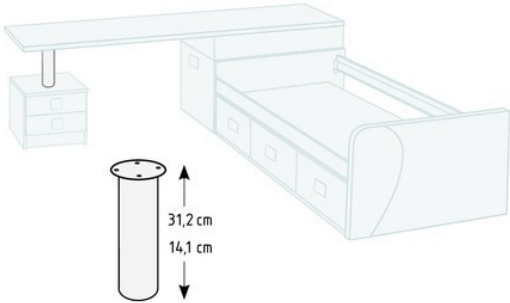
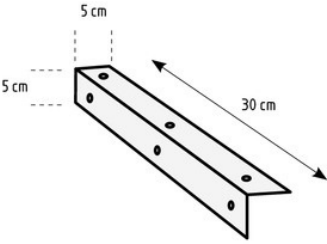
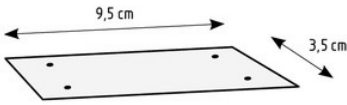

ZONE STUDIO COMPLEMENTS

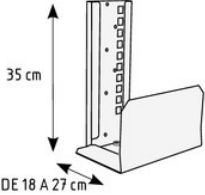
SCHÉMA	RÉF	DESCRIPTION
	<p>21940</p> <p>21941</p>	<p>SUPPORT PLATEAU DE BUREAU SUR CHEVET 2 TIROIRS AVEC PLINTHE (31.2 CM)</p> <p>SUPPORT PLATEAU DE BUREAU SUR CHEVET 3 TIROIRS AVEC PLINTHE (14.1 CM)</p>
COULEUR ALUMINIUM		
	<p>21942</p>	<p>EQUERRE METALLIQUE</p>
COULEUR ALUMINIUM		
	<p>21943</p>	<p>PLAQUE METALLIQUE D'UNION</p>
COULEUR ALUMINIUM		
<p>Ø - 60 / Ø - 80 mm.</p> 	<p>21944</p> <p>21945</p>	<p>PASSE-FIL DE 60 MM</p> <p>PASSE-FIL DE 80 MM</p>
COULEUR GRIS		
	<p>21946</p>	<p>SUPPORT CPU METALLIQUE</p>
COULEUR ALUMINIUM		

ZONE STUDIO COMPLEMENTS

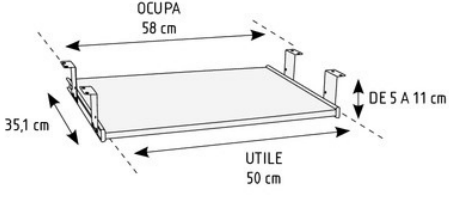
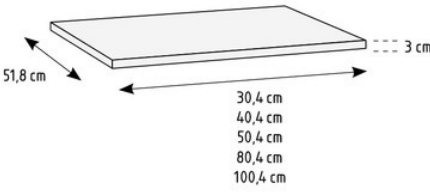
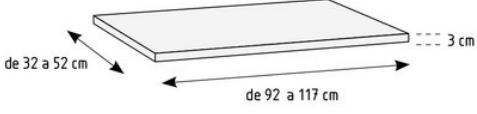
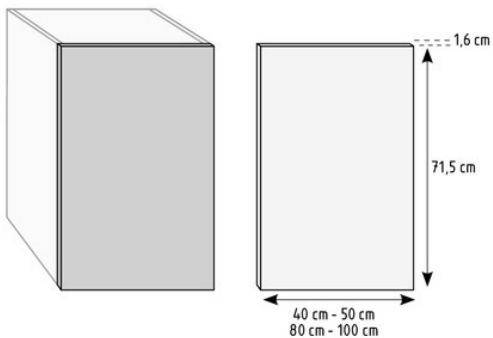
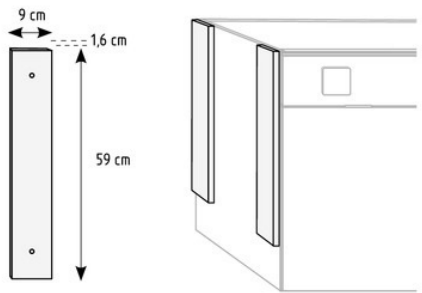
SCHÉMA	RÉF	DESCRIPTION
	21947	SUPPORT PLATEAU CLAVIER
	21957 21948 21949 21950 21951	PLATEAU POUR MODULE SUPPORT DE 30 CM PLATEAU POUR MODULE SUPPORT DE 40 CM PLATEAU POUR MODULE SUPPORT DE 50 CM PLATEAU POUR MODULE SUPPORT DE 80 CM PLATEAU POUR MODULE SUPPORT DE 100 CM
	21956	PLATEAU POUR COFFRE : RANGE-CHAUSSURES, PORTE, TIROIR ET GRAND TIROIR PLATEAU SUR MESURE POUR COFFRE INDIQUER LES MESURES
	21958 21959 21960 21961	FOND POUR MODULE SUPPORT DE 40 CM FOND POUR MODULE SUPPORT DE 50 CM FOND POUR MODULE SUPPORT DE 80 CM FOND POUR MODULE SUPPORT DE 100 CM
 <p>OPTIONNEL</p>	21962	CACHE-TROUS CACHE L'ESPACE ENTRE LE COFFRE ET LE MUR

SE FABRIQUE EN TOUTES LES COULEURS

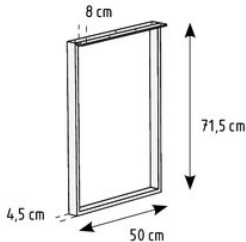
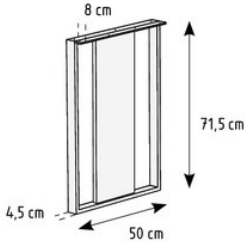
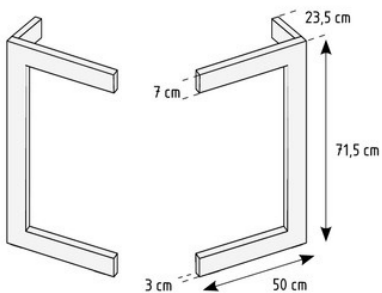
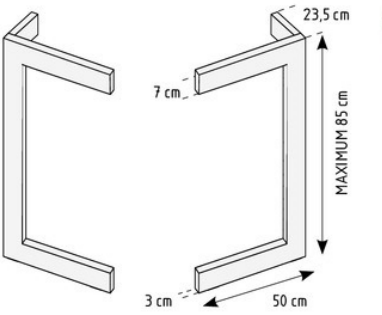
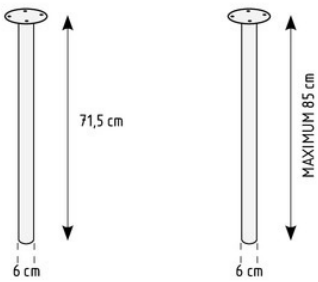

ZONE STUDIO PIEDS SUPPORT

SCHÉMA	RÉF	DESCRIPTION
	<p>21963</p>	<p>PIED METALLIQUE RECTANGULAIRE</p> <p>COULEUR ALUMINIUM (EN COULEUR COMBINABLE RAJOUTER 12 POINTS)</p>
	<p>21964</p>	<p>PIED METALLIQUE RECTANGULAIRE AVEC PANNEAU INTERIEUR METTRE LA COULEUR DU PANNEAU</p> <p>COULEUR ALUMINIUM (EN COULEUR COMBINABLE RAJOUTER 12 POINTS)</p>
 <p>GAUCHE</p> <p>DROITE</p>	<p>21965</p> <p>21966</p>	<p>PIED METALLIQUE MODELE C A DROITE</p> <p>PIED METALLIQUE MODELE C A GAUCHE</p> <p>COULEUR ALUMINIUM (EN COULEUR COMBINABLE INDIQUER SUR LA COMMANDE)</p>
 <p>GAUCHE</p> <p>DROITE</p> <p>HAUTEUR SUR MESURE</p>	<p>21967</p> <p>21968</p>	<p>PIED METALLIQUE MODELE C A DROITE HAUTEUR SUR MESURE</p> <p>PIED METALLIQUE MODELE C A GAUCHE HAUTEUR SUR MESURE</p> <p>COULEUR ALUMINIUM (EN COULEUR COMBINABLE INDIQUER SUR LA COMMANDE)</p>
	<p>21969</p> <p>21970</p>	<p>PIED METALLIQUE ARRONDI</p> <p>PIED METALLIQUE ARRONDI HAUTEUR SUR MESURE</p> <p>COULEUR ALUMINIUM (EN COULEUR COMBINABLE INDIQUER SUR LA COMMANDE)</p>



ZONE STUDIO PIEDS SUPPORT

SCHÉMA		RÉF	DESCRIPTION
MONTAGE DROITE OU GAUCHE		21971	PIED SUPPORT MELAMINÉ DE 50 X 20 CM
		21972	PIED SUPPORT MELAMINÉ DE 50 X 50 CM
MONTAGE DROITE OU GAUCHE		21973	PIED SUPPORT MELAMINÉ DE 50 X 20 CM HAUTEUR SUR MESURE
		21974	PIED SUPPORT MELAMINÉ DE 50 X 50 CM HAUTEUR SUR MESURE
		21975	PIED SUPPORT ETAGERES
		21976	PIED SUPPORT ETAGERES HAUTEUR SUR MESURE
GAUCHE		21977	PIED SUPPORT ETAGERES POUR BUREAU A DROITE
DROITE		21978	PIED SUPPORT ETAGERES POUR BUREAU A GAUCHE

SE FABRIQUE EN TOUTES LES COULEURS

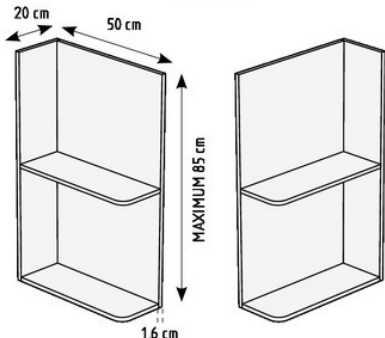

MODULE SUPPORT

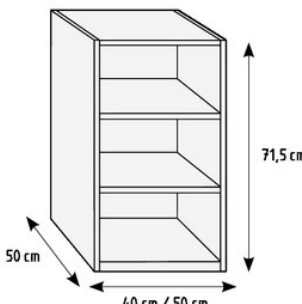
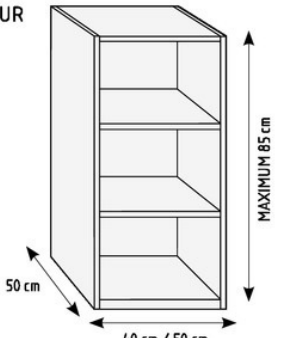
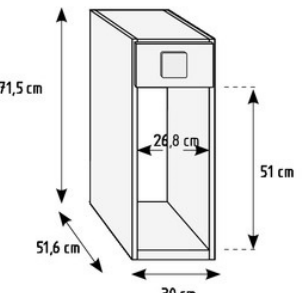
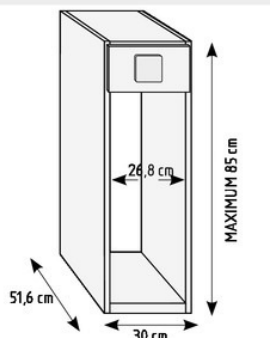
SCHÉMA	RÉF	DESCRIPTION
<p>GAUCHE</p>  <p>DROITE</p> 	<p>21979</p> <p>21980</p>	<p>PIED SUPPORT ETAGERES POUR BUREAU A DROITE HAUTEUR SUR MESURE</p> <p>PIED SUPPORT ETAGERES POUR BUREAU A GAUCHE HAUTEUR SUR MESURE</p>
<p>PLATEAU SUPERIEUR OBLIGATOIRE</p> 	<p>21981</p> <p>21982</p>	<p>MODULE SUPPORT DE 40 CM - 2 ETAGERES</p> <p>MODULE SUPPORT DE 50 CM - 2 ETAGERES</p>
<p>PLATEAU SUPERIEUR OBLIGATOIRE</p> 	<p>21983</p> <p>21984</p>	<p>MODULE SUPPORT DE 40 CM - 2 ETAGERES HAUTEUR SUR MESURE</p> <p>MODULE SUPPORT DE 50 CM - 2 ETAGERES HAUTEUR SUR MESURE</p>
<p>PLATEAU SUPERIEUR OBLIGATOIRE</p> 	<p>21985</p>	<p>MODULE SUPPORT CPU</p>
<p>PLATEAU SUPERIEUR OBLIGATOIRE</p> 	<p>21986</p>	<p>MODULE SUPPORT CPU HAUTEUR SUR MESURE</p>

SE FABRIQUE EN TOUTES LES COULEURS

MODULE SUPPORT

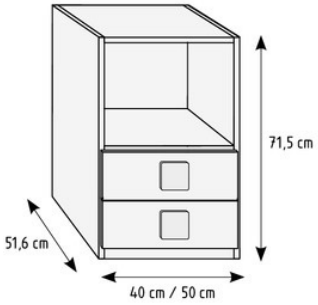
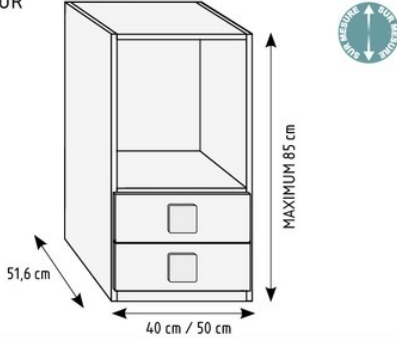
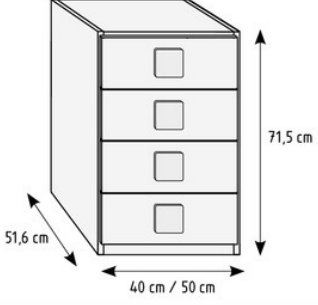
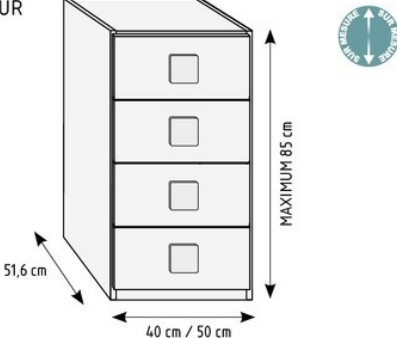
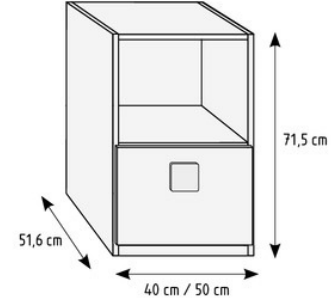
SCHÉMA	RÉF	DESCRIPTION
PLATEAU SUPERIEUR OBLIGATOIRE 	21987	MODULE SUPPORT DE 40 CM - 2 TIROIRS
	21988	MODULE SUPPORT DE 50 CM - 2 TIROIRS
PLATEAU SUPERIEUR OBLIGATOIRE 	21989	MODULE SUPPORT DE 40 CM - 2 TIROIRS HAUTEUR SUR MESURE
	21990	MODULE SUPPORT DE 50 CM - 2 TIROIRS HAUTEUR SUR MESURE
PLATEAU SUPERIEUR OBLIGATOIRE 	21991	MODULE SUPPORT DE 40 CM - 4 TIROIRS
	21992	MODULE SUPPORT DE 50 CM - 2 TIROIRS
PLATEAU SUPERIEUR OBLIGATOIRE 	21993	MODULE SUPPORT DE 40 CM - 4 TIROIRS HAUTEUR SUR MESURE
	21994	MODULE SUPPORT DE 50 CM - 4 TIROIRS HAUTEUR SUR MESURE
PLATEAU SUPERIEUR OBLIGATOIRE 	21995	MODULE SUPPORT DE 40 CM - 1 GRAND TIROIR
	21996	MODULE SUPPORT DE 50 CM - 1 GRAND TIROIR

SE FABRIQUE EN TOUTES LES COULEURS

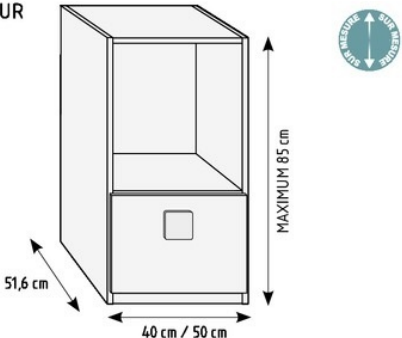
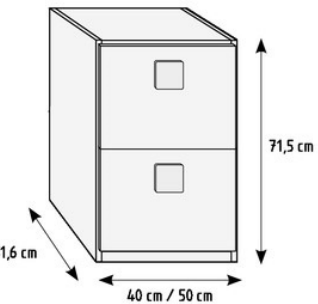
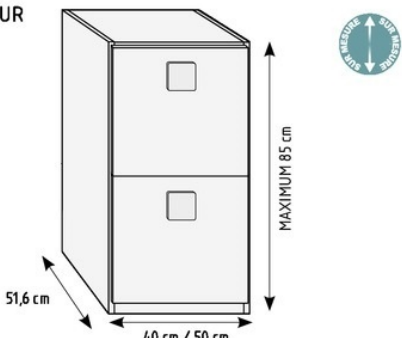
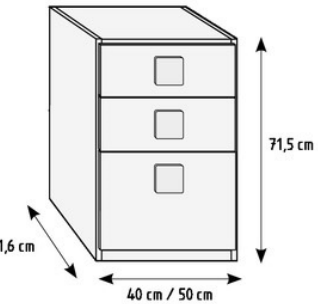
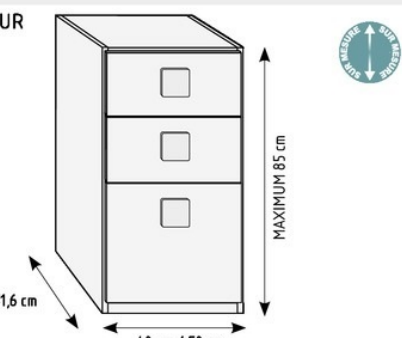

MODULE SUPPORT

SCHÉMA	RÉF	DESCRIPTION
<p>PLATEAU SUPERIEUR OBLIGATOIRE</p> 	<p>21997</p> <p>21998</p>	<p>MODULE SUPPORT DE 40 CM - 1 GRAND TIROIR HAUTEUR SUR MESURE</p> <p>MODULE SUPPORT DE 50 CM - 1 GRAND TIROIR HAUTEUR SUR MESURE</p>
<p>PLATEAU SUPERIEUR OBLIGATOIRE</p> 	<p>21999</p> <p>22000</p>	<p>MODULE SUPPORT DE 40 CM - 2 GRANDS TIROIRS</p> <p>MODULE SUPPORT DE 50 CM - 2 GRANDS TIROIRS</p>
<p>PLATEAU SUPERIEUR OBLIGATOIRE</p> 	<p>22001</p> <p>22002</p>	<p>MODULE SUPPORT DE 40 CM - 2 GRANDS TIROIRS HAUTEUR SUR MESURE</p> <p>MODULE SUPPORT DE 50 CM - 2 GRANDS TIROIRS HAUTEUR SUR MESURE</p>
<p>PLATEAU SUPERIEUR OBLIGATOIRE</p> 	<p>22003</p> <p>22004</p>	<p>MODULE SUPPORT DE 40 CM - 2 TIROIRS + 1 GRAND TIROIR</p> <p>MODULE SUPPORT DE 50 CM - 2 TIROIRS + 1 GRAND TIROIR</p>
<p>PLATEAU SUPERIEUR OBLIGATOIRE</p> 	<p>22005</p> <p>22006</p>	<p>MODULE SUPPORT DE 40 CM - 2 TIROIRS + 1 GRAND TIROIR HAUTEUR SUR MESURE</p> <p>MODULE SUPPORT DE 50 CM - 2 TIROIRS + 1 GRAND TIROIR HAUTEUR SUR MESURE</p>

SE FABRIQUE EN TOUTES LES COULEURS

MODULE SUPPORT

SCHÉMA	RÉF	DESCRIPTION
<p>PLATEAU SUPERIEUR OBLIGATOIRE - 2 ETAGERES INCLUS</p>	<p>22007</p> <p>22008</p> <p>22009</p> <p>22010</p>	<p>MODULE SUPPORT DE 40 CM - 1 PORTE A DROITE</p> <p>MODULE SUPPORT DE 50 CM - 1 PORTE A DROITE</p> <p>MODULE SUPPORT DE 40 CM - 1 PORTE A GAUCHE</p> <p>MODULE SUPPORT DE 50 CM - 1 PORTE A GAUCHE</p>
<p>PLATEAU SUPERIEUR OBLIGATOIRE - 2 ETAGERES INCLUS</p>	<p>22011</p> <p>22012</p> <p>22013</p> <p>22014</p>	<p>MODULE SUPPORT DE 40 CM - 1 PORTE A DROITE HAUTEUR SUR MESURE</p> <p>MODULE SUPPORT DE 50 CM - 1 PORTE A DROITE HAUTEUR SUR MESURE</p> <p>MODULE SUPPORT DE 40 CM - 1 PORTE A GAUCHE HAUTEUR SUR MESURE</p> <p>MODULE SUPPORT DE 50 CM - 1 PORTE A GAUCHE HAUTEUR SUR MESURE</p>
<p>PLATEAU SUPERIEUR OBLIGATOIRE - 2 ETAGERES INCLUS</p>	<p>22015</p> <p>22016</p>	<p>MODULE SUPPORT DE 80 CM - 2 PORTES</p> <p>MODULE SUPPORT DE 100 CM - 2 PORTES</p>
<p>PLATEAU SUPERIEUR OBLIGATOIRE - 2 ETAGERES INCLUS</p>	<p>22017</p> <p>22018</p>	<p>MODULE SUPPORT DE 80 CM - 2 PORTES HAUTEUR SUR MESURE</p> <p>MODULE SUPPORT DE 100 CM - 2 PORTES HAUTEUR SUR MESURE</p>
<p>MONTAGE A FAIRE</p>	<p>22019</p> <p>22020</p> <p>22021</p> <p>22022</p> <p>22023</p>	<p>BUREAU DE 120 CM</p> <p>BUREAU DE 140 CM</p> <p>BUREAU DE 160 CM</p> <p>BUREAU DE 180 CM</p> <p>BUREAU DE 200 CM</p>

SE FABRIQUE EN TOUTES LES COULEURS

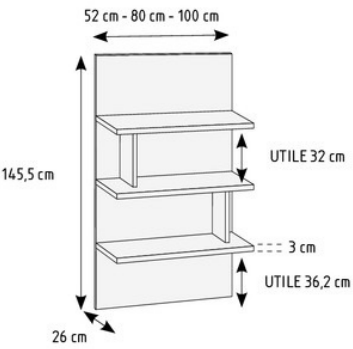
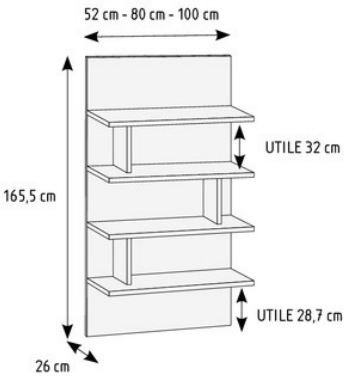
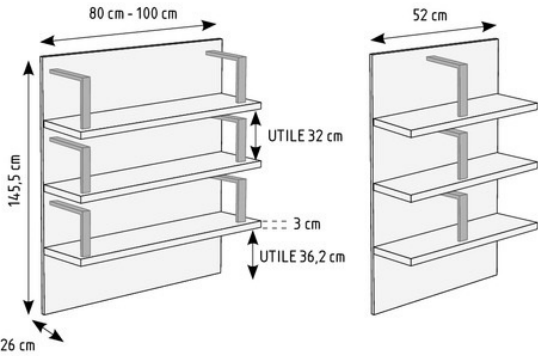
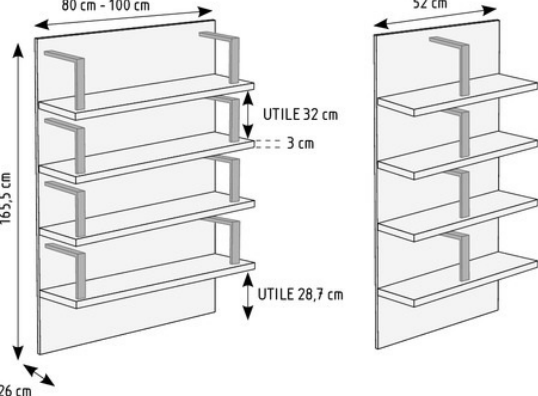

MODULE SUPPORT

SCHÉMA	RÉF	DESCRIPTION
<p>MONTAGE A FAIRE</p> 	<p>22024</p> <p>22025</p> <p>22026</p>	<p>PANNEAU ETAGERE POUR PLATEAU DE BUREAU DE 145.5 X 52 CM</p> <p>PANNEAU ETAGERE POUR PLATEAU DE BUREAU DE 145.5 X 80 CM</p> <p>PANNEAU ETAGERE POUR PLATEAU DE BUREAU DE 145.5 X 100 CM</p> <p>SUR PLATEAU DE BUREAU S'ALIGNE EN HAUTEUR AUX ARMOIRES DE 220 CM</p>
<p>MONTAGE A FAIRE</p> 	<p>22027</p> <p>22028</p> <p>22029</p>	<p>PANNEAU ETAGERE POUR PLATEAU DE BUREAU DE 165.5 X 52 CM</p> <p>PANNEAU ETAGERE POUR PLATEAU DE BUREAU DE 165.5 X 80 CM</p> <p>PANNEAU ETAGERE POUR PLATEAU DE BUREAU DE 165.5 X 100 CM</p> <p>SUR PLATEAU DE BUREAU S'ALIGNE EN HAUTEUR AUX ARMOIRES DE 240 CM</p>
<p>MONTAGE A FAIRE</p> 	<p>22030</p> <p>22031</p> <p>22032</p>	<p>PANNEAU ETAGERE POUR PLATEAU DE BUREAU DE 145.5 X 52 CM</p> <p>PANNEAU ETAGERE POUR PLATEAU DE BUREAU DE 145.5 X 80 CM</p> <p>PANNEAU ETAGERE POUR PLATEAU DE BUREAU DE 145.5 X 100 CM</p> <p>SUR PLATEAU DE BUREAU S'ALIGNE EN HAUTEUR AUX ARMOIRES DE 220 CM</p>
<p>MONTAGE A FAIRE</p> 	<p>22033</p> <p>22034</p> <p>22035</p>	<p>PANNEAU ETAGERE POUR PLATEAU DE BUREAU DE 165.5 X 52 CM</p> <p>PANNEAU ETAGERE POUR PLATEAU DE BUREAU DE 165.5 X 80 CM</p> <p>PANNEAU ETAGERE POUR PLATEAU DE BUREAU DE 165.5 X 100 CM</p> <p>SUR PLATEAU DE BUREAU S'ALIGNE EN HAUTEUR AUX ARMOIRES DE 240 CM</p>

SE FABRIQUE EN TOUTES LES COULEURS

ETAGERES KIT

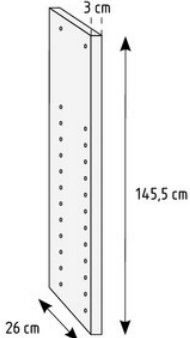
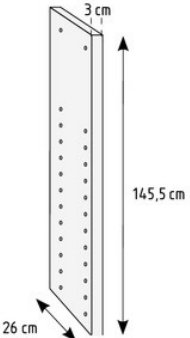
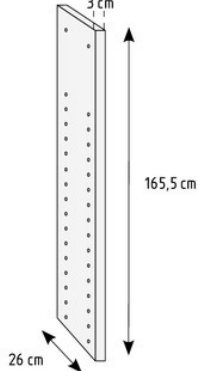
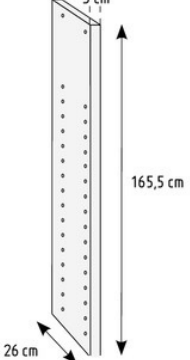
SCHÉMA	RÉF	DESCRIPTION
<p>MONTAGE DROITE OU GAUCHE</p> 	<p>22036</p>	<p>COTÉ KIT DE 145.5 POUR PLATEAU DE BUREAU</p>
	<p>22037</p>	<p>CENTRE KIT DE 145.5 POUR PLATEAU DE BUREAU</p>
<p>MONTAGE DROITE OU GAUCHE</p> 	<p>22038</p>	<p>COTÉ KIT DE 165.5 POUR PLATEAU DE BUREAU</p>
	<p>22039</p>	<p>CENTRE KIT DE 165.5 POUR PLATEAU DE BUREAU</p>

ETAGERES KIT

SE FABRIQUE EN TOUTES LES COULEURS



ETAGERES KIT

SCHÉMA		RÉF	DESCRIPTION
GAUCHE		22040	COTÉ KIT FORME A DROITE DE 145.5 POUR PLATEAU DE BUREAU
		22041	COTÉ KIT FORME A GAUCHE DE 145.5 POUR PLATEAU DE BUREAU
		22042	CENTRE KIT FORME DE 145.5 POUR PLATEAU DE BUREAU
GAUCHE		22043	COTÉ KIT FORME A DROITE DE 165.5 POUR PLATEAU DE BUREAU
		22044	COTÉ KIT FORME A GAUCHE DE 165.5 POUR PLATEAU DE BUREAU
		22045	CENTRE KIT FORME DE 165.5 POUR PLATEAU DE BUREAU

SE FABRIQUE EN TOUTES LES COULEURS

ETAGERES KIT

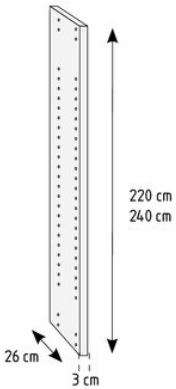
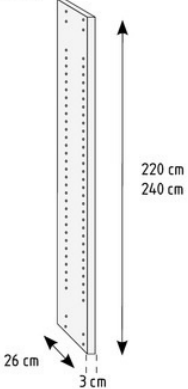
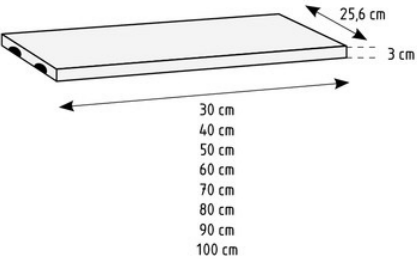
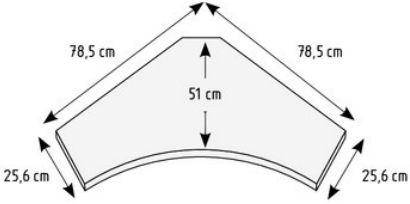
SCHÉMA	RÉF	DESCRIPTION
<p>MONTAGE DROITE OU GAUCHE</p> 	<p>22046</p> <p>22047</p>	<p>COTÉ ETAGERE KIT 220 CM</p> <p>COTÉ ETAGERE KIT 240 CM</p>
<p>MONTAGE DROITE OU GAUCHE</p> 	<p>22048</p> <p>22049</p>	<p>CENTRE ETAGERE KIT 220 CM</p> <p>CENTRE ETAGERE KIT 240 CM</p>
	<p>22050</p> <p>22051</p> <p>22052</p> <p>22053</p> <p>22054</p> <p>22055</p> <p>22056</p> <p>22057</p>	<p>ETAGERE KIT 30 CM</p> <p>ETAGERE KIT 40 CM</p> <p>ETAGERE KIT 50 CM</p> <p>ETAGERE KIT 60 CM</p> <p>ETAGERE KIT 70 CM</p> <p>ETAGERE KIT 80 CM</p> <p>ETAGERE KIT 90 CM</p> <p>ETAGERE KIT 100 CM</p>
	<p>22058</p>	<p>ETAGERE KIT D'ANGLE DE 78.5 X 78.5 CM</p>

SE FABRIQUE EN TOUTES LES COULEURS

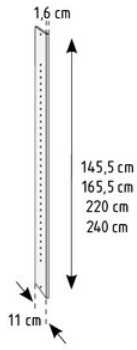
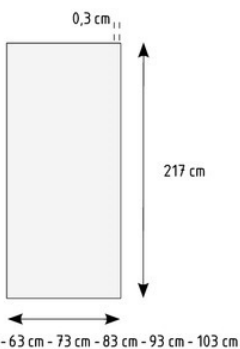
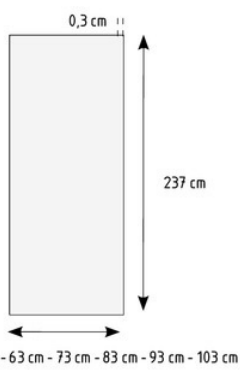
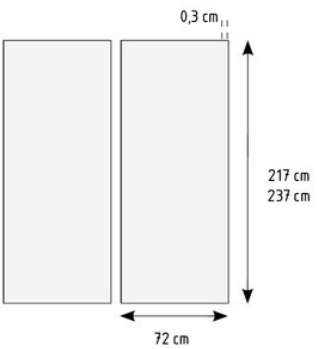

ETAGERES KIT

SCHÉMA	RÉF	DESCRIPTION
	<p>22059</p> <p>22060</p> <p>22061</p> <p>22062</p>	<p>SUPPORT ETAGERES KIT D'ANGLE DE 145.5 CM</p> <p>SUPPORT ETAGERES KIT D'ANGLE DE 165.5 CM</p> <p>SUPPORT ETAGERES KIT D'ANGLE DE 220 CM</p> <p>SUPPORT ETAGERES KIT D'ANGLE DE 240 CM</p>
<p>OPTIONNEL</p> 	<p>22063</p> <p>22064</p> <p>22065</p> <p>22066</p> <p>22067</p> <p>22068</p> <p>22069</p> <p>22070</p>	<p>FOND ETAGERES KIT DE 220 X 30 CM</p> <p>FOND ETAGERES KIT DE 220 X 40 CM</p> <p>FOND ETAGERES KIT DE 220 X 50 CM</p> <p>FOND ETAGERES KIT DE 220 X 60 CM</p> <p>FOND ETAGERES KIT DE 220 X 70 CM</p> <p>FOND ETAGERES KIT DE 220 X 80 CM</p> <p>FOND ETAGERES KIT DE 220 X 90 CM</p> <p>FOND ETAGERES KIT DE 220 X 100 CM</p>
<p>OPTIONNEL</p> 	<p>22071</p> <p>22072</p> <p>22073</p> <p>22074</p> <p>22075</p> <p>22076</p> <p>22077</p> <p>22078</p>	<p>FOND ETAGERES KIT DE 240 X 30 CM</p> <p>FOND ETAGERES KIT DE 240 X 40 CM</p> <p>FOND ETAGERES KIT DE 240 X 50 CM</p> <p>FOND ETAGERES KIT DE 240 X 60 CM</p> <p>FOND ETAGERES KIT DE 240 X 70 CM</p> <p>FOND ETAGERES KIT DE 240 X 80 CM</p> <p>FOND ETAGERES KIT DE 240 X 90 CM</p> <p>FOND ETAGERES KIT DE 240 X 100 CM</p>
<p>OPTIONNEL</p> 	<p>22079</p> <p>22080</p>	<p>ENSEMBLE DE FOND ETAGERES KIT D'ANGLE DE 220 CM</p> <p>ENSEMBLE DE FOND ETAGERES KIT D'ANGLE DE 240 CM</p>

SE FABRIQUE EN TOUTES LES COULEURS

BIBLIOTHEQUES

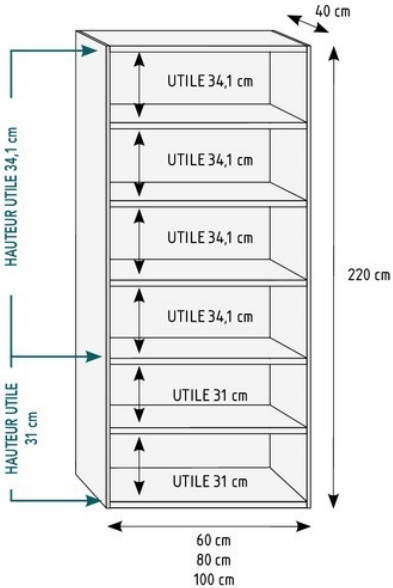
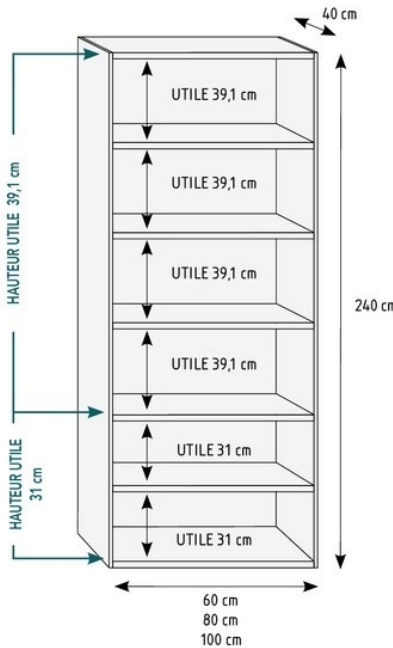
SCHÉMA	RÉF	DESCRIPTION
 <p>HAUTEUR UTILE 34,1 cm</p> <p>HAUTEUR UTILE 31 cm</p> <p>40 cm</p> <p>220 cm</p> <p>60 cm 80 cm 100 cm</p> <p>UTILE 34,1 cm</p> <p>UTILE 34,1 cm</p> <p>UTILE 34,1 cm</p> <p>UTILE 34,1 cm</p> <p>UTILE 31 cm</p> <p>UTILE 31 cm</p>	<p>22081</p> <p>22082</p> <p>22083</p>	<p>BIBLIOTHEQUE DE 220 X 60 CM</p> <p>BIBLIOTHEQUE DE 220 X 80 CM</p> <p>BIBLIOTHEQUE DE 220 X 100 CM</p>
 <p>HAUTEUR UTILE 39,1 cm</p> <p>HAUTEUR UTILE 31 cm</p> <p>40 cm</p> <p>240 cm</p> <p>60 cm 80 cm 100 cm</p> <p>UTILE 39,1 cm</p> <p>UTILE 39,1 cm</p> <p>UTILE 39,1 cm</p> <p>UTILE 39,1 cm</p> <p>UTILE 31 cm</p> <p>UTILE 31 cm</p>	<p>22084</p> <p>22085</p> <p>22086</p>	<p>BIBLIOTHEQUE DE 240 X 60 CM</p> <p>BIBLIOTHEQUE DE 240 X 80 CM</p> <p>BIBLIOTHEQUE DE 240 X 100 CM</p>

SE FABRIQUE EN TOUTES LES COULEURS

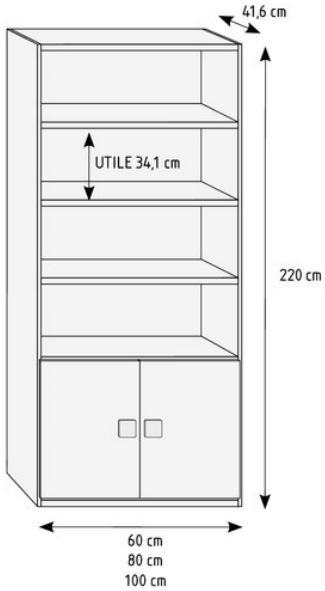
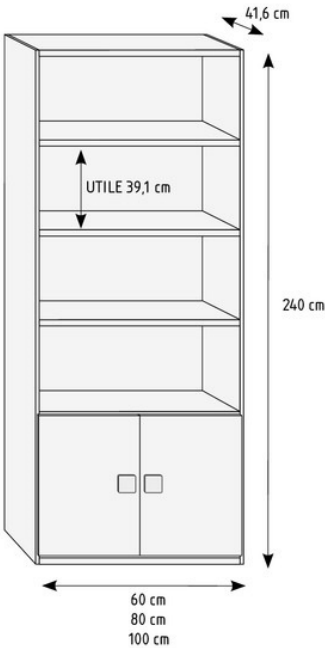

BIBLIOTHEQUES AVEC PORTES

SCHÉMA	RÉF	DESCRIPTION
 <p>41,6 cm</p> <p>UTILE 34,1 cm</p> <p>220 cm</p> <p>60 cm 80 cm 100 cm</p>	<p>22087</p> <p>22088</p> <p>22089</p>	<p>BIBLIOTHEQUE DE 220 X 60 CM - PORTES BASSES</p> <p>BIBLIOTHEQUE DE 220 X 80 CM - PORTES BASSES</p> <p>BIBLIOTHEQUE DE 220 X 100 CM - PORTES BASSES</p>
 <p>41,6 cm</p> <p>UTILE 39,1 cm</p> <p>240 cm</p> <p>60 cm 80 cm 100 cm</p>	<p>22090</p> <p>22091</p> <p>22092</p>	<p>BIBLIOTHEQUE DE 240 X 60 CM - PORTES BASSES</p> <p>BIBLIOTHEQUE DE 240 X 80 CM - PORTES BASSES</p> <p>BIBLIOTHEQUE DE 240 X 100 CM - PORTES BASSES</p>

SE FABRIQUE EN TOUTES LES COULEURS

BIBLIOTHEQUES MODULAIRES

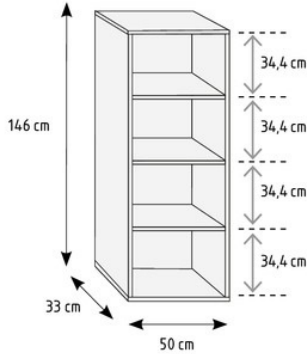
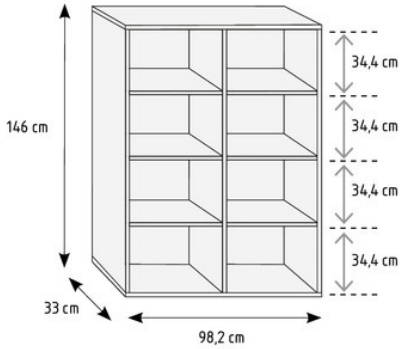
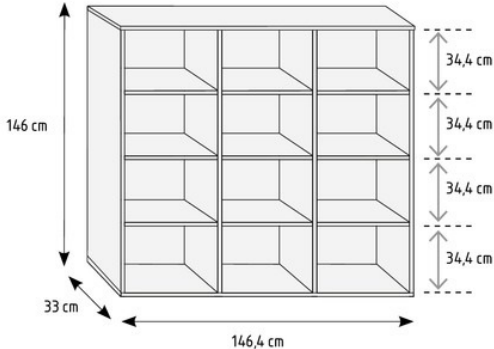
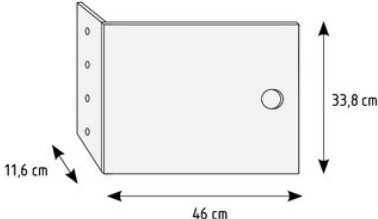
SCHÉMA	RÉF	DESCRIPTION
	22901	BIBLIOTHEQUE DE 146 X 50 CM - 1 CORPS
	22902	BIBLIOTHEQUE DE 146 X 98.2 CM - 2 CORPS
	22903	BIBLIOTHEQUE DE 146 X 146.4 CM - 3 CORPS
<p data-bbox="137 1603 405 1626">MONTAGE A DROITE OU GAUCHE</p>  <p data-bbox="137 1984 679 2011">LA PORTE SE MET SEULEMENT SUR LES NICHES DE 34.4 CM</p>	22913	PORTE POUR BIBLIOTHEQUE MODULAIRE

SE FABRIQUE EN TOUTES LES COULEURS

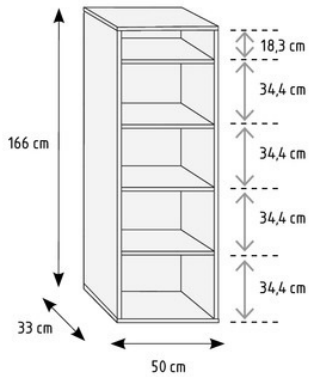
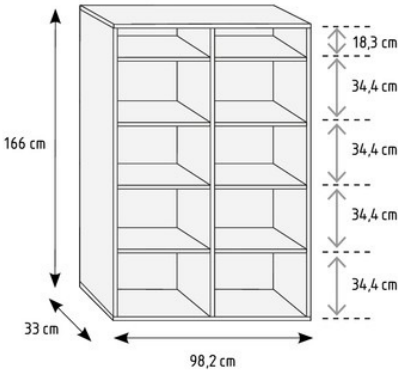
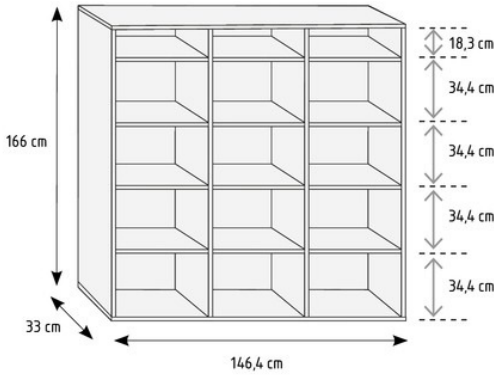

BIBLIOTHEQUES MODULAIRES

SCHÉMA	RÉF	DESCRIPTION
	<p>22904</p>	<p>BIBLIOTHEQUE DE 166 X 50 CM - 1 CORPS</p>
	<p>22905</p>	<p>BIBLIOTHEQUE DE 166 X 98.2 CM - 2 CORPS</p>
	<p>22906</p>	<p>BIBLIOTHEQUE DE 166 X 146.4 CM - 3 CORPS</p>

SE FABRIQUE EN TOUTES LES COULEURS

BIBLIOTHEQUES MODULAIRES

SCHÉMA	RÉF	DESCRIPTION
	<p>22907</p>	<p>BIBLIOTHEQUE DE 220 X 50 CM - 1 CORPS</p>
	<p>22908</p>	<p>BIBLIOTHEQUE DE 220 X 98.2 CM - 2 CORPS</p>
	<p>22909</p>	<p>BIBLIOTHEQUE DE 220 X 146.4 CM - 3 CORPS</p>

SE FABRIQUE EN TOUTES LES COULEURS



BIBLIOTHEQUES MODULAIRES

SCHÉMA	RÉF	DESCRIPTION
<p>240 cm</p> <p>33 cm</p> <p>50 cm</p> <p>20,3 cm</p> <p>34,4 cm</p> <p>34,4 cm</p> <p>34,4 cm</p> <p>34,4 cm</p> <p>34,4 cm</p> <p>34,4 cm</p> <p>34,4 cm</p>	<p>22910</p>	<p>BIBLIOTHEQUE DE 240 X 50 CM - 1 CORPS</p>
<p>240 cm</p> <p>33 cm</p> <p>98,2 cm</p> <p>20,3 cm</p> <p>34,4 cm</p> <p>34,4 cm</p> <p>34,4 cm</p> <p>34,4 cm</p> <p>34,4 cm</p> <p>34,4 cm</p> <p>34,4 cm</p>	<p>22911</p>	<p>BIBLIOTHEQUE DE 240 X 98.2 CM - 2 CORPS</p>
<p>240 cm</p> <p>33 cm</p> <p>146,4 cm</p> <p>20,3 cm</p> <p>34,4 cm</p> <p>34,4 cm</p> <p>34,4 cm</p> <p>34,4 cm</p> <p>34,4 cm</p> <p>34,4 cm</p> <p>34,4 cm</p>	<p>22912</p>	<p>BIBLIOTHEQUE DE 240 X 146.4 CM - 3 CORPS</p>

SE FABRIQUE EN TOUTES LES COULEURS



LIT GIGOGNE ET COMPACT PS



LIT GIGOGNE ET
COMPACT PS

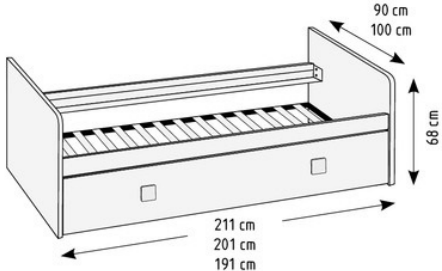
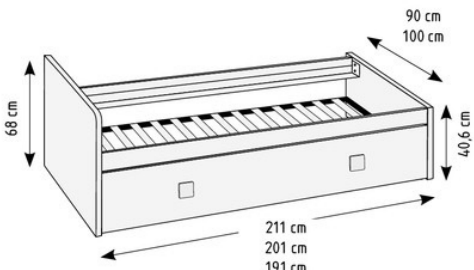
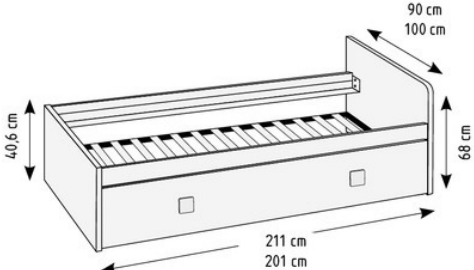
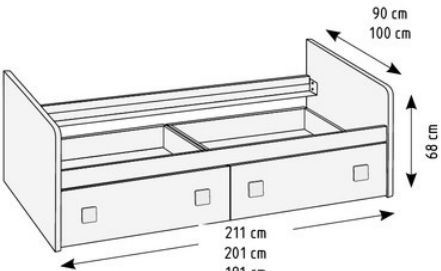

LIT GIGOGNE

SCHÉMA	RÉF	DESCRIPTION
<p>SOMMIER SUPERIEUR NON INCLUS</p>  <p>MATELAS INFÉRIEUR MAXIMUM 22 CM.</p> <p>SOMMIER SUPERIEUR NON INCLUS</p>		<p>LIT GIGOGNE</p> <p>POUR SOMMIER DE:</p> <p>22093 200 X 90 22094 190 X 90 22095 180 X 90</p> <p>22096 200 X 80 22097 190 X 80 22098 180 X 80</p>
<p>MATELAS INFÉRIEUR MAXIMUM 22 CM.</p> <p>SOMMIER SUPERIEUR NON INCLUS</p>  <p>MATELAS INFÉRIEUR MAXIMUM 22 CM.</p> <p>SOMMIER SUPERIEUR NON INCLUS</p>		<p>LIT GIGOGNE COFFRE A DROITE</p> <p>POUR SOMMIER DE:</p> <p>22099 200 X 90 22100 190 X 90 22101 180 X 90</p> <p>22102 200 X 80 22103 190 X 80 22104 180 X 80</p>
<p>MATELAS INFÉRIEUR MAXIMUM 22 CM.</p> <p>SOMMIER SUPERIEUR NON INCLUS</p>  <p>MATELAS INFÉRIEUR MAXIMUM 22 CM.</p> <p>SOMMIER SUPERIEUR NON INCLUS</p>		<p>LIT GIGOGNE COFFRE A GAUCHE</p> <p>POUR SOMMIER DE:</p> <p>22105 200 X 90 22106 190 X 90 22107 180 X 90</p> <p>22108 200 X 80 22109 190 X 80 22110 180 X 80</p>
<p>MATELAS INFÉRIEUR MAXIMUM 22 CM.</p> <p>SOMMIER SUPERIEUR NON INCLUS</p>  <p>TIROIR DE 90 X 83,5 CM.</p>		<p>LIT - 2 TIROIRS A ROULETTES</p> <p>POUR SOMMIER DE:</p> <p>22111 200 X 90 22112 190 X 90 22113 180 X 90</p> <p>22114 200 X 80 22115 190 X 80 22116 180 X 80</p>

SE FABRIQUE EN TOUTES LES COULEURS

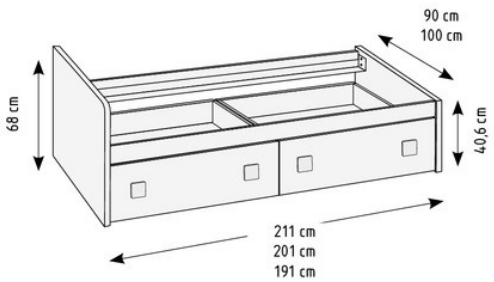
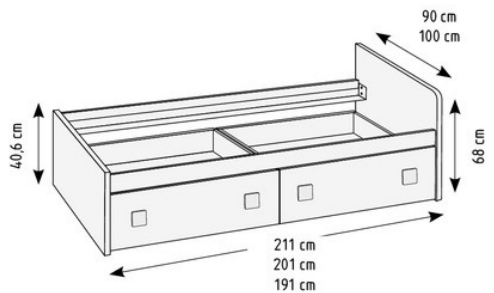
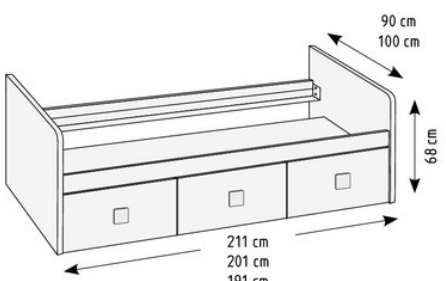
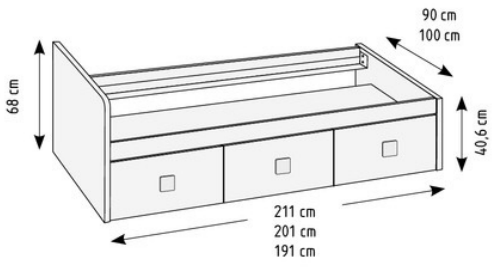
SCHÉMA	RÉF	DESCRIPTION
<p>SOMMIER NON INCLUS</p> 		<p>LIT - 2 TIROIRS A ROULETTES COFFRE A DROITE</p> <p>POUR SOMMIER DE</p> <p>22117 200 X 90 22118 190 X 90 22119 180 X 90</p> <p>22120 200 X 80 22121 190 X 80 22122 180 X 80</p>
<p>TIROIR DE 90 X 83.5 CM.</p> <p>SOMMIER NON INCLUS</p> 		<p>LIT - 2 TIROIRS A ROULETTES COFFRE A GAUCHE</p> <p>POUR SOMMIER DE</p> <p>22123 200 X 90 22124 190 X 90 22125 180 X 90</p> <p>22126 200 X 80 22127 190 X 80 22128 180 X 80</p>
<p>TIROIR DE 90 X 83.5 CM.</p> <p>SOMMIER NON INCLUS</p> 		<p>LIT - 3 TIROIRS</p> <p>POUR SOMMIER DE</p> <p>22129 200 X 90 22130 190 X 90 22131 180 X 90</p> <p>22132 200 X 80 22133 190 X 80 22134 180 X 80</p>
<p>SOMMIER NON INCLUS</p> 		<p>LIT - 3 TIROIRS COFFRE A DROITE</p> <p>POUR SOMMIER DE</p> <p>22135 200 X 90 22136 190 X 90 22137 180 X 90</p> <p>22138 200 X 80 22139 190 X 80 22140 180 X 80</p>

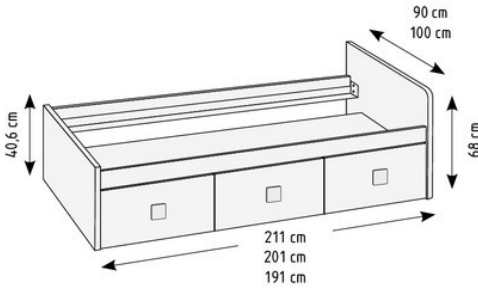
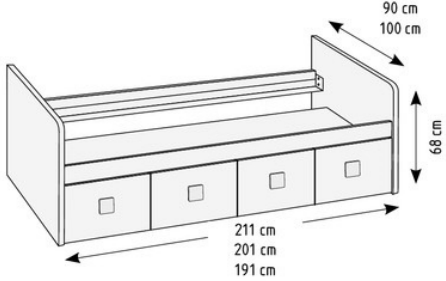
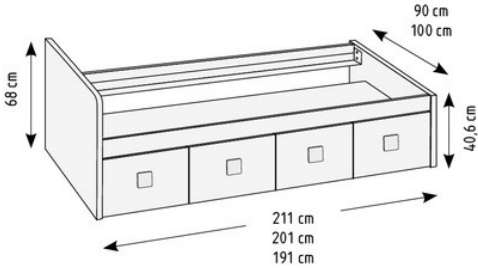
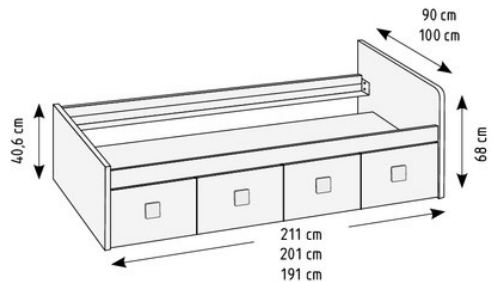

LIT

SCHÉMA	RÉF	DESCRIPTION
<p>SOMMIER NON INCLUS</p> 		<p>LIT - 3 TIROIRS COFFRE A GAUCHE</p> <p>POUR SOMMIER DE</p> <p>22141 200 X 90 22142 190 X 90 22143 180 X 90</p> <p>22144 200 X 80 22145 190 X 80 22146 180 X 80</p>
<p>SOMMIER NON INCLUS</p> 		<p>LIT - 4 TIROIRS</p> <p>POUR SOMMIER DE</p> <p>22147 200 X 90 22148 190 X 90 22149 180 X 90</p> <p>22150 200 X 80 22151 190 X 80 22152 180 X 80</p>
<p>SOMMIER NON INCLUS</p> 		<p>LIT - 4 TIROIRS COFFRE A DROITE</p> <p>POUR SOMMIER DE</p> <p>22153 200 X 90 22154 190 X 90 22155 180 X 90</p> <p>22156 200 X 80 22157 190 X 80 22158 180 X 80</p>
<p>SOMMIER NON INCLUS</p> 		<p>LIT - 4 TIROIRS COFFRE A GAUCHE</p> <p>POUR SOMMIER DE</p> <p>22159 200 X 90 22160 190 X 90 22161 180 X 90</p> <p>22162 200 X 80 22163 190 X 80 22164 180 X 80</p>

SE FABRIQUE EN TOUTES LES COULEURS

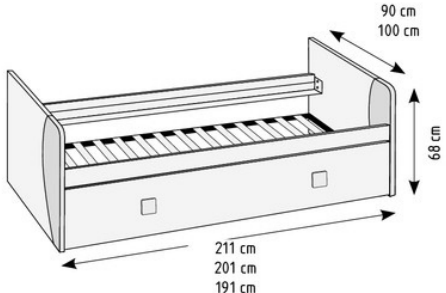
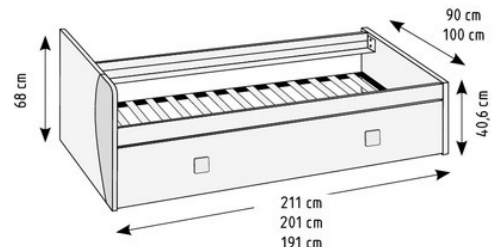
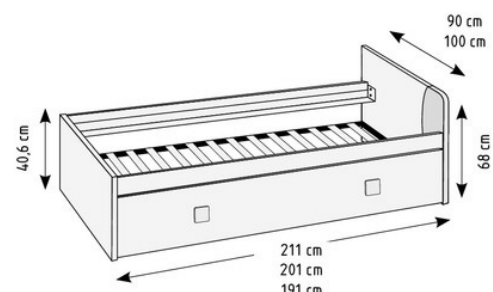
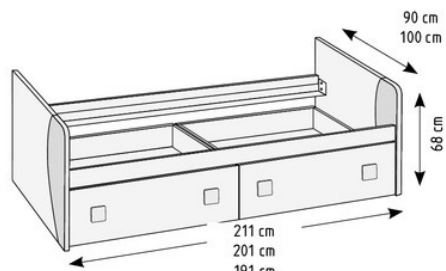
SCHÉMA	RÉF	DESCRIPTION
<p>SOMMIER NON INCLUS</p> 		<p>LIT GIGOGNE OLA</p> <p>POUR SOMMIER DE</p> <p>22165 200 X 90 22166 190 X 90 22167 180 X 90</p> <p>22168 200 X 80 22169 190 X 80 22170 180 X 80</p>
<p>MATELAS INFÉRIEUR MAXIMUM 22 CM.</p>		<p>INDIQUER COULEUR BANDEAU DÉCORATIF</p>
<p>SOMMIER NON INCLUS</p> 		<p>LIT GIGOGNE OLA COFFRE À DROITE</p> <p>POUR SOMMIER DE</p> <p>22171 200 X 90 22172 190 X 90 22173 180 X 90</p> <p>22174 200 X 80 22175 190 X 80 22176 180 X 80</p>
<p>MATELAS INFÉRIEUR MAXIMUM 22 CM.</p>		<p>INDIQUER COULEUR BANDEAU DÉCORATIF</p>
<p>SOMMIER NON INCLUS</p> 		<p>LIT GIGOGNE OLA COFFRE À GAUCHE</p> <p>POUR SOMMIER DE</p> <p>22177 200 X 90 22178 190 X 90 22179 180 X 90</p> <p>22180 200 X 80 22181 190 X 80 22182 180 X 80</p>
<p>MATELAS INFÉRIEUR MAXIMUM 22 CM.</p>		<p>INDIQUER COULEUR BANDEAU DÉCORATIF</p>
<p>SOMMIER NON INCLUS</p> 		<p>LIT OLA - 2 TIROIRS À ROULETTES</p> <p>POUR SOMMIER DE</p> <p>22183 200 X 90 22184 190 X 90 22185 180 X 90</p> <p>22186 200 X 80 22187 190 X 80 22188 180 X 80</p>
<p>TIROIR DE 90 X 83,5 CM.</p>		<p>INDIQUER COULEUR BANDEAU DÉCORATIF</p>

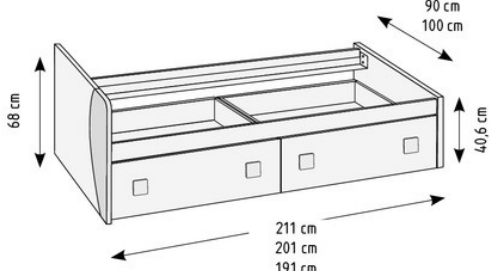
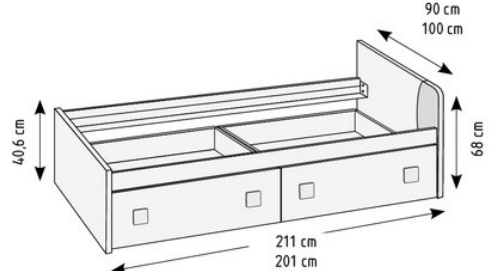
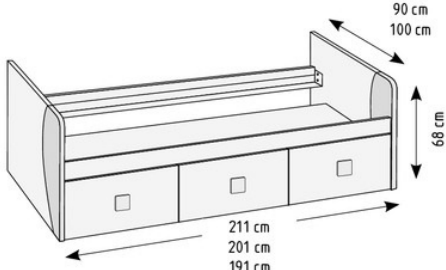
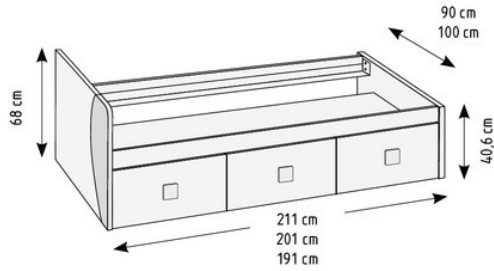

LIT OLA

SCHÉMA	RÉF	DESCRIPTION
<p>SOMMIER NON INCLUS</p>  <p>TIROIR DE 90 X 83.5 CM.</p>		<p>LIT OLA - 2 TIROIRS A ROULETTES COFFRE A DROITE</p> <p>POUR SOMMIER DE</p> <p>22189 200 X 90 22190 190 X 90 22191 180 X 90</p> <p>22192 200 X 80 22193 190 X 80 22194 180 X 80</p> <p>INDIQUER COULEUR BANDEAU DECORATIF</p>
<p>SOMMIER NON INCLUS</p>  <p>TIROIR DE 90 X 83.5 CM.</p>		<p>LIT OLA - 2 TIROIRS A ROULETTES COFFRE A GAUCHE</p> <p>POUR SOMMIER DE</p> <p>22195 200 X 90 22196 190 X 90 22197 180 X 90</p> <p>22198 200 X 80 22199 190 X 80 22200 180 X 80</p> <p>INDIQUER COULEUR BANDEAU DECORATIF</p>
<p>SOMMIER NON INCLUS</p> 		<p>LIT OLA - 3 TIROIRS</p> <p>POUR SOMMIER DE</p> <p>22201 200 X 90 22202 190 X 90 22203 180 X 90</p> <p>22204 200 X 80 22205 190 X 80 22206 180 X 80</p> <p>INDIQUER COULEUR BANDEAU DECORATIF</p>
<p>SOMMIER NON INCLUS</p> 		<p>LIT OLA - 3 TIROIRS COFFRE A DROITE</p> <p>POUR SOMMIER DE</p> <p>22207 200 X 90 22208 190 X 90 22209 180 X 90</p> <p>22210 200 X 80 22211 190 X 80 22212 180 X 80</p> <p>INDIQUER COULEUR BANDEAU DECORATIF</p>

SE FABRIQUE EN TOUTES LES COULEURS

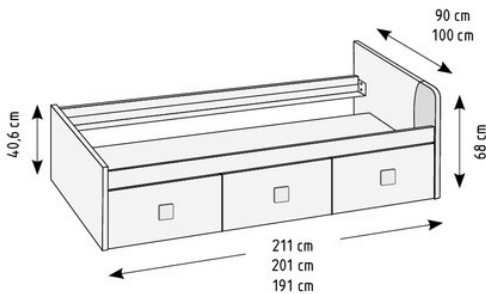
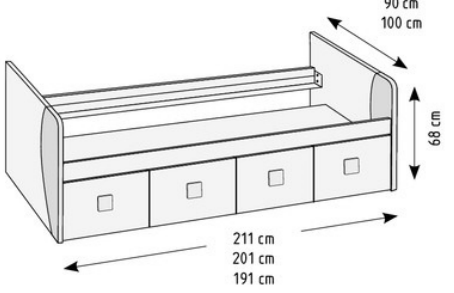
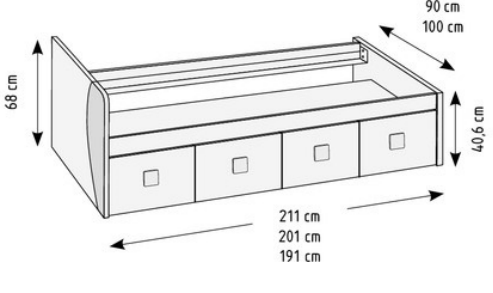
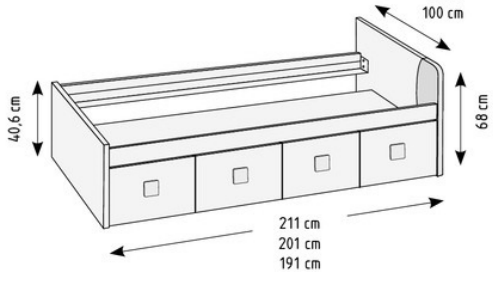
SCHÉMA	RÉF	DESCRIPTION
<p>SOMMIER NON INCLUS</p> 	<p>22213 22214 22215 22216 22217 22218</p>	<p>LIT OLA - 3 TIROIRS COFFRE A GAUCHE</p> <p>POUR SOMMIER DE</p> <p>200 X 90 190 X 90 180 X 90 200 X 80 190 X 80 180 X 80</p> <p>INDIQUER COULEUR BANDEAU DECORATIF</p>
<p>SOMMIER NON INCLUS</p> 	<p>22219 22220 22221 22222 22223 22224</p>	<p>LIT OLA - 4 TIROIRS</p> <p>POUR SOMMIER DE</p> <p>200 X 90 190 X 90 180 X 90 200 X 80 190 X 80 180 X 80</p> <p>INDIQUER COULEUR BANDEAU DECORATIF</p>
<p>SOMMIER NON INCLUS</p> 	<p>22225 22226 22227 22228 22229 22230</p>	<p>LIT OLA - 4 TIROIRS COFFRE A DROITE</p> <p>POUR SOMMIER DE</p> <p>200 X 90 190 X 90 180 X 90 200 X 80 190 X 80 180 X 80</p> <p>INDIQUER COULEUR BANDEAU DECORATIF</p>
<p>SOMMIER NON INCLUS</p> 	<p>22231 22232 22233 22234 22235 22236</p>	<p>LIT OLA - 4 TIROIRS COFFRE A GAUCHE</p> <p>POUR SOMMIER DE</p> <p>200 X 90 190 X 90 180 X 90 200 X 80 190 X 80 180 X 80</p> <p>INDIQUER COULEUR BANDEAU DECORATIF</p>

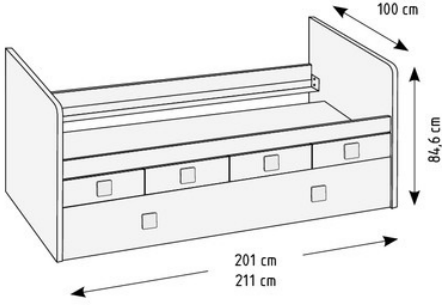
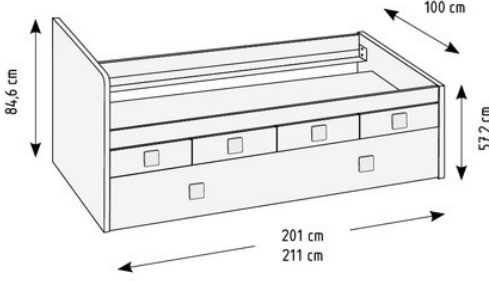
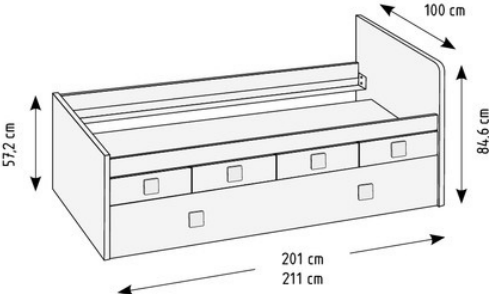
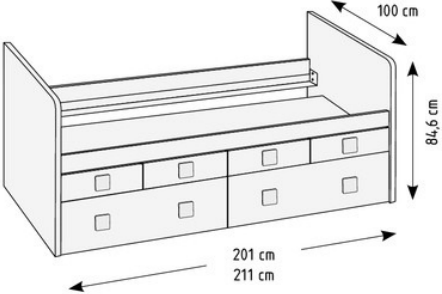

COMPACT 45 PS

SCHÉMA	RÉF	DESCRIPTION
<p>SOMMIER NON INCLUS</p>  <p>LIT INFÉRIEUR HAUTEUR UTILE POUR MATELAS DE 20 CM.</p> <p>SOMMIER NON INCLUS</p>	<p>22237</p> <p>22238</p>	<p>COMPACT 45 PS - 4 TIROIRS - LIT INFÉRIEUR</p> <p>POUR SOMMIER DE</p> <p>190 X 90</p> <p>200 X 90</p>
 <p>LIT INFÉRIEUR HAUTEUR UTILE POUR MATELAS DE 20 CM.</p> <p>SOMMIER NON INCLUS</p>	<p>22239</p> <p>22240</p>	<p>COMPACT 45 PS - 4 TIROIRS - LIT INFÉRIEUR</p> <p>COFFRE À DROITE</p> <p>POUR SOMMIER DE</p> <p>190 X 90</p> <p>200 X 90</p>
 <p>LIT INFÉRIEUR HAUTEUR UTILE POUR MATELAS DE 20 CM.</p> <p>SOMMIER NON INCLUS</p>	<p>22241</p> <p>22242</p>	<p>COMPACT 45 PS - 4 TIROIRS - LIT INFÉRIEUR</p> <p>COFFRE À GAUCHE</p> <p>POUR SOMMIER DE</p> <p>190 X 90</p> <p>200 X 90</p>
 <p>TIROIR DE 90 X 83.5 CM.</p>	<p>22243</p> <p>22244</p>	<p>COMPACT 45 PS - 4 TIROIRS</p> <p>2 GRANDS TIROIRS À ROULETTES</p> <p>POUR SOMMIER DE</p> <p>190 X 90</p> <p>200 X 90</p>

SE FABRIQUE EN TOUTES LES COULEURS

COMPACT 45 PS

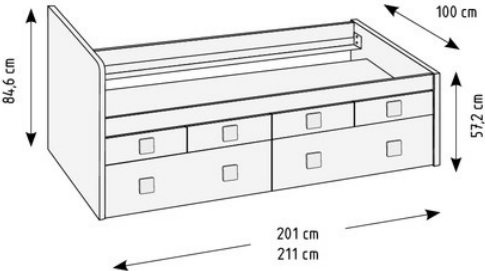
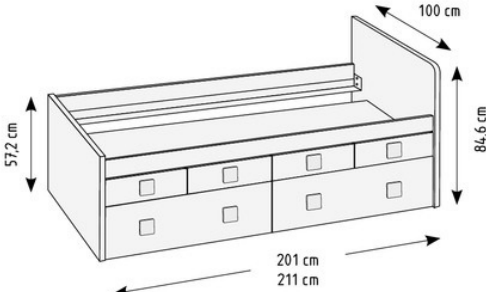
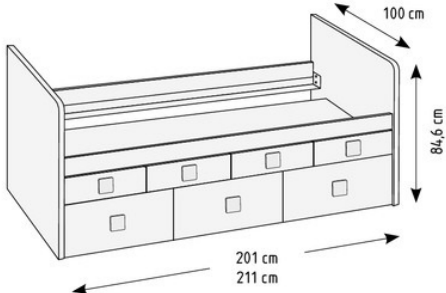
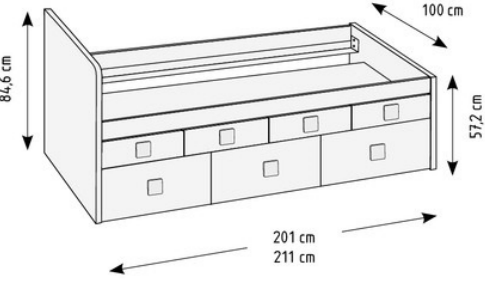
SCHÉMA	RÉF	DESCRIPTION
<p>SOMMIER NON INCLUS</p> 		<p>COMPACT 45 PS - 4 TIROIRS 2 GRANDS TIROIRS A ROULETTES COFFRE A DROITE</p> <p>POUR SOMMIER DE</p> <p>22245 190 X 90</p> <p>22246 200 X 90</p>
<p>TIROIR DE 90 X 83.5 CM.</p> <p>SOMMIER NON INCLUS</p> 		<p>COMPACT 45 PS - 4 TIROIRS 2 GRANDS TIROIRS A ROULETTES COFFRE A GAUCHE</p> <p>POUR SOMMIER DE</p> <p>22247 190 X 90</p> <p>22248 200 X 90</p>
<p>TIROIR DE 90 X 83.5 CM.</p> <p>SOMMIER NON INCLUS</p> 		<p>COMPACT 45 PS - 4 TIROIRS - 3 GRANDS TIROIRS</p> <p>POUR SOMMIER DE</p> <p>22249 190 X 90</p> <p>22250 200 X 90</p>
<p>SOMMIER NON INCLUS</p> 		<p>COMPACT 45 PS - 4 TIROIRS - 3 GRANDS TIROIRS COFFRE A DROITE</p> <p>POUR SOMMIER DE</p> <p>22251 190 X 90</p> <p>22252 200 X 90</p>

SE FABRIQUE EN TOUTES LES COULEURS

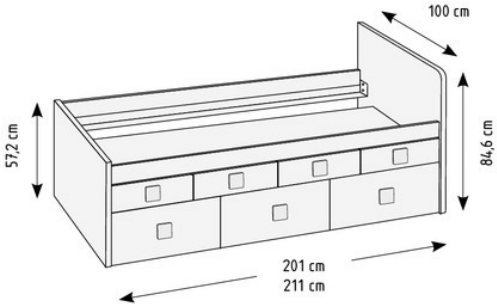
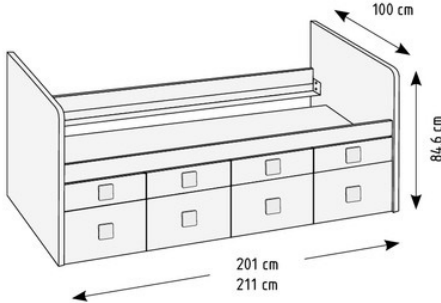
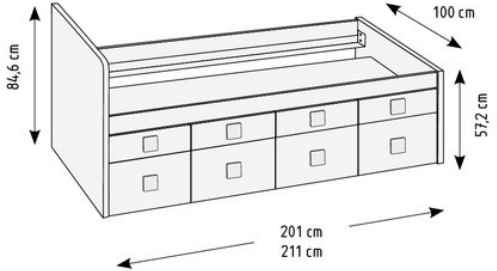
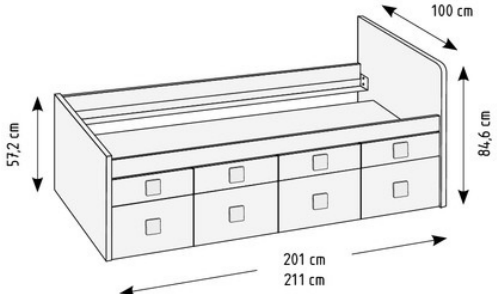

COMPACT 45 PS

SCHÉMA	RÉF	DESCRIPTION
<p>SOMMIER NON INCLUS</p> 		<p>COMPACT 45 PS 4 TIROIRS + 3 GRANDS TIROIRS COFFRE A GAUCHE</p> <p>POUR SOMMIER DE</p> <p>22253 190 X 90</p> <p>22254 200 X 90</p>
<p>SOMMIER NON INCLUS</p> 		<p>COMPACT 45 PS 4 TIROIRS + 4 GRANDS TIROIRS</p> <p>POUR SOMMIER DE</p> <p>22255 190 X 90</p> <p>22256 200 X 90</p>
<p>SOMMIER NON INCLUS</p> 		<p>COMPACT 45 PS 4 TIROIRS + 4 GRANDS TIROIRS COFFRE A DROITE</p> <p>POUR SOMMIER DE</p> <p>22257 190 X 90</p> <p>22258 200 X 90</p>
<p>SOMMIER NON INCLUS</p> 		<p>COMPACT 45 PS 4 TIROIRS +4 GRANDS TIROIRS COFFRE A GAUCHE</p> <p>POUR SOMMIER DE</p> <p>22259 190 X 90</p> <p>22260 200 X 90</p>

SE FABRIQUE EN TOUTES LES COULEURS

COMPACT 45 PS

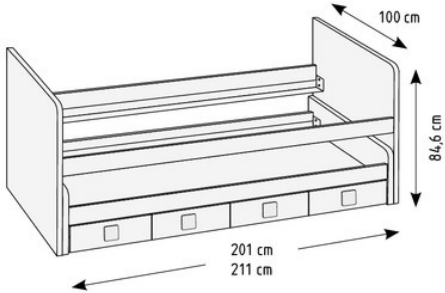
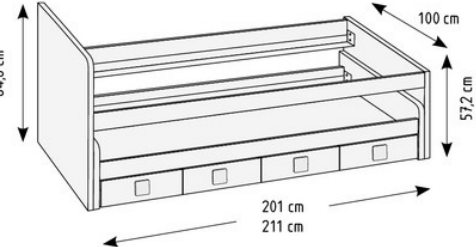
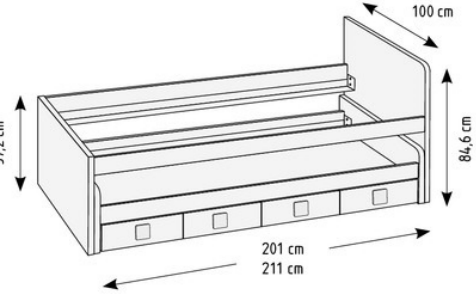
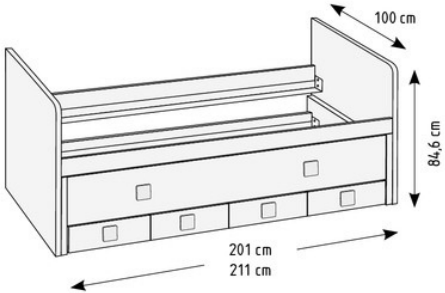
SCHÉMA	RÉF	DESCRIPTION
<p>SOMMIER NON INCLUS</p>  <p>LIT DEPLAÇABLE: HAUTEUR UTILE POUR MATELAS 20 CM.</p>		<p>COMPACT 45 PS LIT DEPLAÇABLE + 4 TIROIRS</p> <p>POUR SOMMIER DE</p> <p>22261 190 X 90 LIT DEPLAÇABLE SOMMIER DE 180 X 90</p> <p>22262 200 X 90 LIT DEPLAÇABLE SOMMIER DE 190 X 90</p>
<p>SOMMIER NON INCLUS</p>  <p>LIT DEPLAÇABLE: HAUTEUR UTILE POUR MATELAS 20 CM.</p>		<p>COMPACT 45 PS 4 TIROIRS + LIT DEPLAÇABLE COFFRE A DROITE</p> <p>POUR SOMMIER DE</p> <p>22263 190 X 90 LIT DEPLAÇABLE SOMMIER DE 180 X 90</p> <p>22264 200 X 90 LIT DEPLAÇABLE SOMMIER DE 190 X 90</p>
<p>SOMMIER NON INCLUS</p>  <p>LIT DEPLAÇABLE: HAUTEUR UTILE POUR MATELAS 20 CM.</p>		<p>COMPACT 45 PS 4 TIROIRS + LIT DEPLAÇABLE COFFRE A GAUCHE</p> <p>POUR SOMMIER DE</p> <p>22265 190 X 90 LIT DEPLAÇABLE SOMMIER DE 180 X 90</p> <p>22266 200 X 90 LIT DEPLAÇABLE SOMMIER DE 190 X 90</p>
<p>SOMMIER NON INCLUS</p>  <p>LIT DEPLAÇABLE: HAUTEUR UTILE POUR MATELAS 20 CM.</p>		<p>COMPACT 45 PS LIT DEPLAÇABLE CACHE - 4 TIROIRS</p> <p>POUR SOMMIER DE</p> <p>22267 190 X 90 LIT DEPLAÇABLE SOMMIER DE 180 X 90</p> <p>22268 200 X 90 LIT DEPLAÇABLE SOMMIER DE 190 X 90</p>

SE FABRIQUE EN TOUTES LES COULEURS

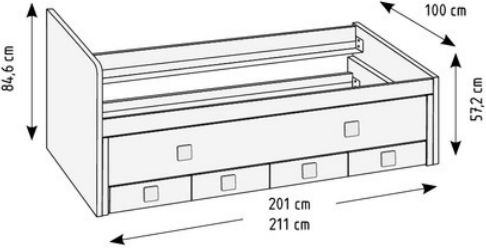
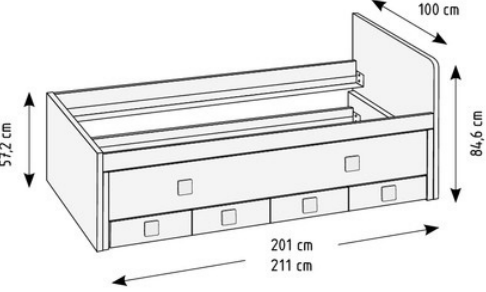
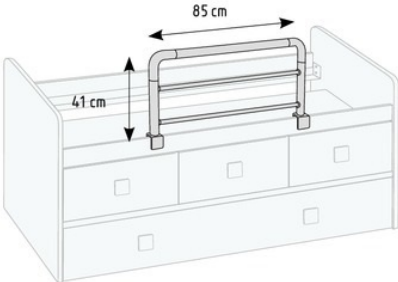
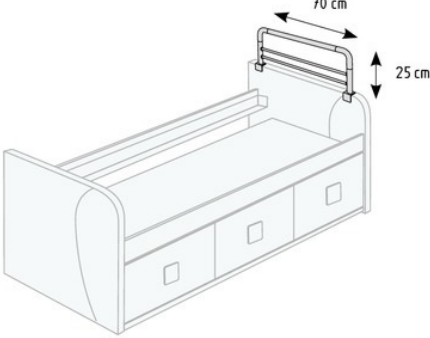

COMPACT 45 PS

SCHÉMA	RÉF	DESCRIPTION
<p>SOMMIER NON INCLUS</p>  <p>LIT DEPLAÇABLE: HAUTEUR UTILE POUR MATELAS 20 CM.</p>		<p>COMPACT 45 PS LIT DEPLAÇABLE CACHE + 4 TIROIRS COFFRE A DROITE</p> <p>POUR SOMMIER DE</p> <p>22269 190 X 90 LIT DEPLAÇABLE SOMMIER DE 180 X 90</p> <p>22270 200 X 90 LIT DEPLAÇABLE SOMMIER DE 190 X 90</p>
<p>SOMMIER NON INCLUS</p>  <p>LIT DEPLAÇABLE: HAUTEUR UTILE POUR MATELAS 20 CM.</p>		<p>COMPACT 45 PS LIT DEPLAÇABLE CACHE + 4 TIROIRS COFFRE A GAUCHE</p> <p>POUR SOMMIER DE</p> <p>22271 190 X 90 LIT DEPLAÇABLE SOMMIER DE 180 X 90</p> <p>22272 200 X 90 LIT DEPLAÇABLE SOMMIER DE 190 X 90</p>
<p>OPTIONNEL</p> 	<p>22445</p>	<p>BARRIERE LIT ET COMPACT BASE 16 ET PS</p> <p>COULEUR ALUMINIUM</p>
<p>OPTIONNEL</p> 	<p>22447</p>	<p>BARRIERE COTÉ COUSSIN</p> <p>COULEUR ALUMINIUM</p>

SE FABRIQUE EN TOUTES LES COULEURS

COMPACT 45 PS OLA

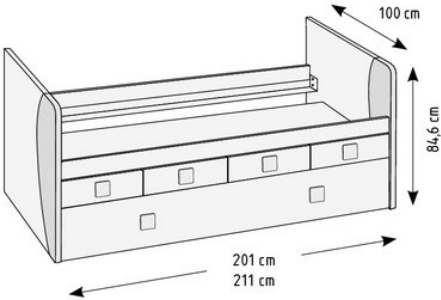
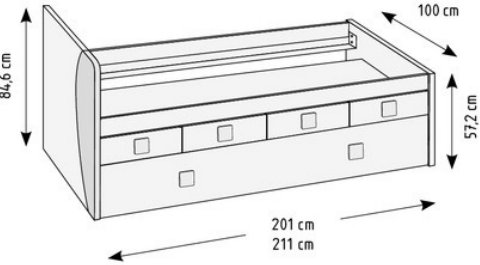
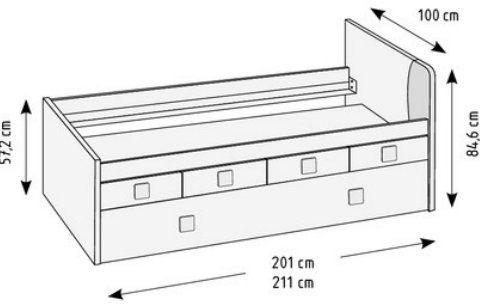
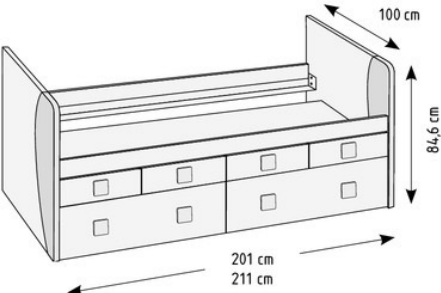
SCHÉMA	RÉF	DESCRIPTION
<p>SOMMIER NON INCLUS</p>  <p>LIT INFÉRIEUR HAUTEUR UTILE POUR MATELAS DE 20 CM.</p>	<p>22273</p> <p>22274</p>	<p>COMPACT 45 PS 4 TIROIRS - LIT INFÉRIEUR</p> <p>POUR SOMMIER DE</p> <p>190 X 90</p> <p>200 X 90</p>
<p>SOMMIER NON INCLUS</p>  <p>LIT INFÉRIEUR HAUTEUR UTILE POUR MATELAS DE 20 CM.</p>	<p>22275</p> <p>22276</p>	<p>COMPACT 45 PS 4 TIROIRS - LIT INFÉRIEUR COFFRE A DROITE</p> <p>POUR SOMMIER DE</p> <p>190 X 90</p> <p>200 X 90</p> <p>INDIQUER COULEUR BANDEAU DECORATIF</p>
<p>SOMMIER NON INCLUS</p>  <p>LIT INFÉRIEUR HAUTEUR UTILE POUR MATELAS DE 20 CM.</p>	<p>22277</p> <p>22278</p>	<p>COMPACT 45 PS 4 TIROIRS - LIT INFÉRIEUR COFFRE A GAUCHE</p> <p>POUR SOMMIER DE</p> <p>190 X 90</p> <p>200 X 90</p> <p>INDIQUER COULEUR BANDEAU DECORATIF</p>
<p>SOMMIER NON INCLUS</p>  <p>TIROIR DE 90 X 83.5 CM.</p>	<p>22279</p> <p>22280</p>	<p>COMPACT 45 PS OLA 4 TIROIRS 2 TIROIRS A ROULETTES</p> <p>POUR SOMMIER DE</p> <p>190 X 90</p> <p>200 X 90</p> <p>INDIQUER COULEUR BANDEAU DECORATIF</p>

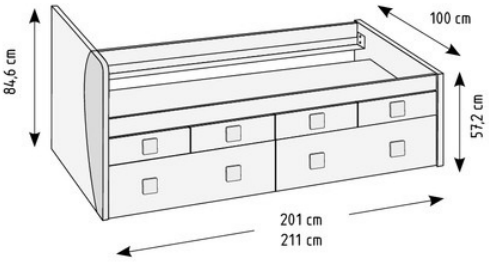
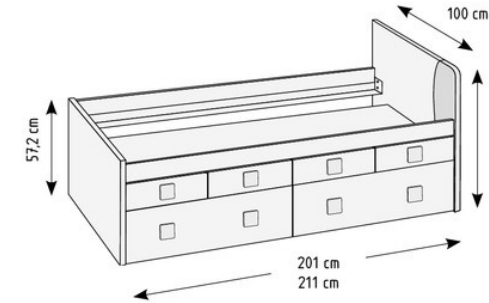
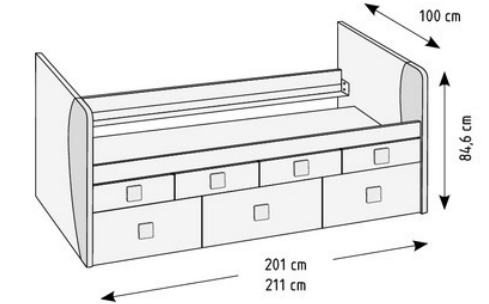
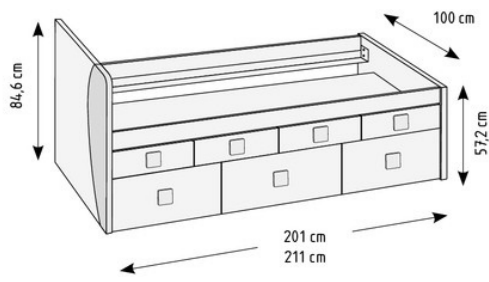

COMPACT 45 PS OLA

SCHÉMA	RÉF	DESCRIPTION
<p>SOMMIER NON INCLUS</p>  <p>TIROIR DE 90 X 83.5 CM.</p>	<p>22281</p> <p>22282</p>	<p>COMPACT 45 PS OLA 4 TIROIRS + 2 TIROIRS A ROULETTES COFFRE A DROITE</p> <p>POUR SOMMIER DE</p> <p>190 X 90</p> <p>200 X 90</p> <p>INDIQUER COULEUR BANDEAU DECORATIF</p>
<p>SOMMIER NON INCLUS</p>  <p>TIROIR DE 90 X 83.5 CM.</p>	<p>22283</p> <p>22284</p>	<p>COMPACT 45 PS OLA 4 TIROIRS + 2 TIROIRS A ROULETTES COFFRE A GAUCHE</p> <p>POUR SOMMIER DE</p> <p>190 X 90</p> <p>200 X 90</p> <p>INDIQUER COULEUR BANDEAU DECORATIF</p>
<p>SOMMIER NON INCLUS</p> 	<p>22285</p> <p>22286</p>	<p>COMPACT 45 PS OLA 4 TIROIRS + 3 GRANDS TIROIRS</p> <p>POUR SOMMIER DE</p> <p>190 X 90</p> <p>200 X 90</p> <p>INDIQUER COULEUR BANDEAU DECORATIF</p>
<p>SOMMIER NON INCLUS</p> 	<p>22287</p> <p>22288</p>	<p>COMPACT 45 PS OLA 4 TIROIRS + 3 TIROIRS A ROULETTES COFFRE A DROITE</p> <p>POUR SOMMIER DE</p> <p>190 X 90</p> <p>200 X 90</p> <p>INDIQUER COULEUR BANDEAU DECORATIF</p>

SE FABRIQUE EN TOUTES LES COULEURS

COMPACT 45 PS OLA

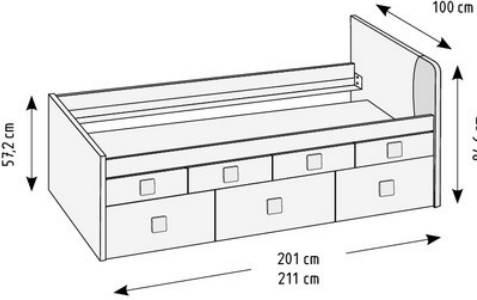
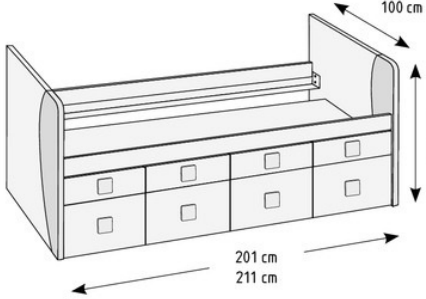
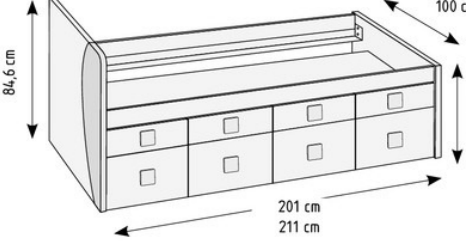
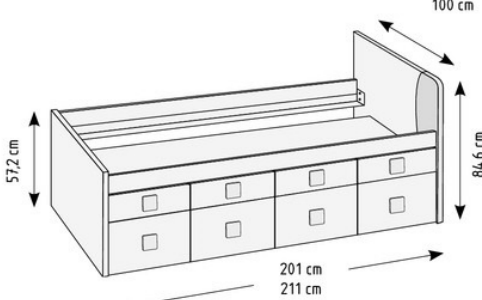
SCHÉMA	RÉF	DESCRIPTION
<p>SOMMIER NON INCLUS</p> 	<p>22289</p> <p>22290</p>	<p>COMPACT 45 PS OLA 4 TIROIRS + 3 GRANDS TIROIRS COFFRE A GAUCHE</p> <p>POUR SOMMIER DE</p> <p>190 X 90</p> <p>200 X 90</p> <p>INDIQUER COULEUR BANDEAU DECORATIF</p>
<p>SOMMIER NON INCLUS</p> 	<p>22291</p> <p>22292</p>	<p>COMPACT 45 PS OLA 4 TIROIRS + 4 GRANDS TIROIRS</p> <p>POUR SOMMIER DE</p> <p>190 X 90</p> <p>200 X 90</p> <p>INDIQUER COULEUR BANDEAU DECORATIF</p>
<p>SOMMIER NON INCLUS</p> 	<p>22293</p> <p>22294</p>	<p>COMPACT 45 PS OLA 4 TIROIRS + 4 GRANDS TIROIRS COFFRE A DROITE</p> <p>POUR SOMMIER DE</p> <p>190 X 90</p> <p>200 X 90</p> <p>INDIQUER COULEUR BANDEAU DECORATIF</p>
<p>SOMMIER NON INCLUS</p> 	<p>22295</p> <p>22296</p>	<p>COMPACT 45 PS OLA 4 TIROIRS + 4 GRANDS TIROIRS COFFRE A GAUCHE</p> <p>POUR SOMMIER DE</p> <p>190 X 90</p> <p>200 X 90</p> <p>INDIQUER COULEUR BANDEAU DECORATIF</p>

SE FABRIQUE EN TOUTES LES COULEURS

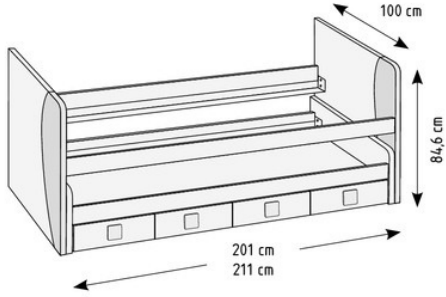
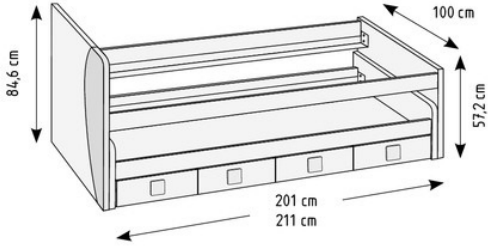
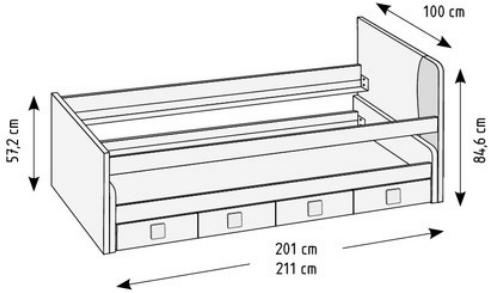
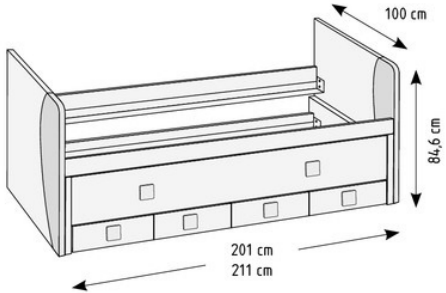

COMPACT 45 PS OLA

SCHÉMA	RÉF	DESCRIPTION
<p>SOMMIER NON INCLUS</p>  <p>LIT DEPLAÇABLE: HAUTEUR UTILE POUR MATELAS 20 CM.</p> <p>SOMMIER NON INCLUS</p>	<p>22297</p> <p>22298</p>	<p>COMPACT 45 PS OLA LIT DEPLAÇABLE + 4 TIROIRS</p> <p>POUR SOMMIER DE</p> <p>190 X 90 LIT DEPLAÇABLE SOMMIER DE 180 X 90</p> <p>200 X 90 LIT DEPLAÇABLE SOMMIER DE 190 X 90</p> <p>INDIQUER COULEUR BANDEAU DECORATIF</p>
<p>SOMMIER NON INCLUS</p>  <p>LIT DEPLAÇABLE: HAUTEUR UTILE POUR MATELAS 20 CM.</p> <p>SOMMIER NON INCLUS</p>	<p>22299</p> <p>22300</p>	<p>COMPACT 45 PS OLA 4 TIROIRS + LIT DEPLAÇABLE COFFRE A DROITE</p> <p>POUR SOMMIER DE</p> <p>190 X 90 LIT DEPLAÇABLE SOMMIER DE 180 X 90</p> <p>200 X 90 LIT DEPLAÇABLE SOMMIER DE 190 X 90</p> <p>INDIQUER COULEUR BANDEAU DECORATIF</p>
<p>SOMMIER NON INCLUS</p>  <p>LIT DEPLAÇABLE: HAUTEUR UTILE POUR MATELAS 20 CM.</p> <p>SOMMIER NON INCLUS</p>	<p>22301</p> <p>22302</p>	<p>COMPACT 45 PS OLA 4 TIROIRS + LIT DEPLAÇABLE COFFRE A GAUCHE</p> <p>POUR SOMMIER DE</p> <p>190 X 90 LIT DEPLAÇABLE SOMMIER DE 180 X 90</p> <p>200 X 90 LIT DEPLAÇABLE SOMMIER DE 190 X 90</p> <p>INDIQUER COULEUR BANDEAU DECORATIF</p>
<p>SOMMIER NON INCLUS</p>  <p>LIT DEPLAÇABLE: HAUTEUR UTILE POUR MATELAS 20 CM.</p> <p>SOMMIER NON INCLUS</p>	<p>22303</p> <p>22304</p>	<p>COMPACT 45 PS OLA LIT DEPLAÇABLE CACHE 4 TIROIRS</p> <p>POUR SOMMIER DE</p> <p>190 X 90 LIT DEPLAÇABLE SOMMIER DE 180 X 90</p> <p>200 X 90 LIT DEPLAÇABLE SOMMIER DE 190 X 90</p> <p>INDIQUER COULEUR BANDEAU DECORATIF</p>

SE FABRIQUE EN TOUTES LES COULEURS

COMPACT 45 PS OLA

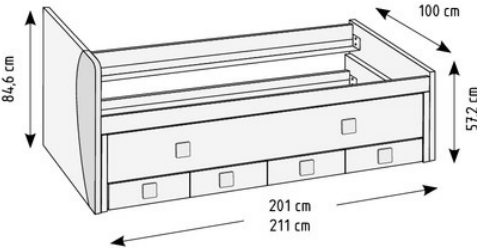
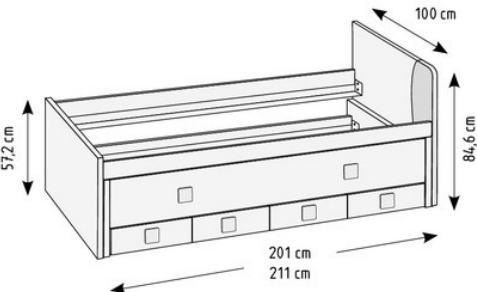
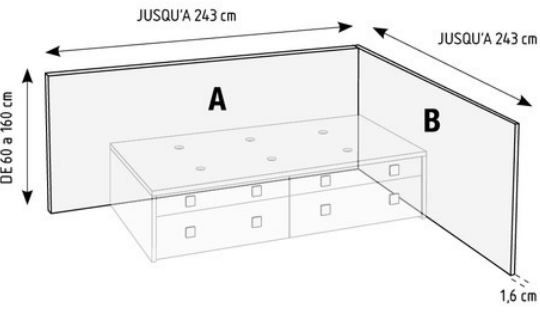
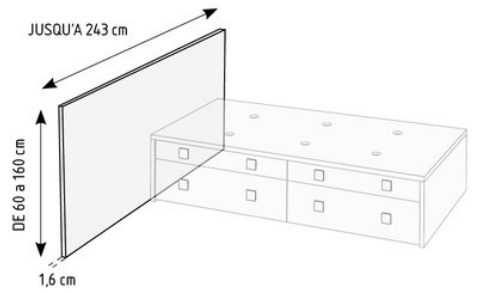
SCHÉMA	RÉF	DESCRIPTION
<p>SOMMIER NON INCLUS</p>  <p>LIT DEPLAÇABLE: HAUTEUR UTILE POUR MATELAS 20 CM.</p> <p>SOMMIER NON INCLUS</p>	<p>22305</p> <p>22306</p>	<p>COMPACT 45 PS LIT DEPLAÇABLE CACHE + 4 TIROIRS COFFRE A DROITE</p> <p>POUR SOMMIER DE</p> <p>190 X 90 LIT DEPLAÇABLE SOMMIER DE 180 X 90</p> <p>200 X 90 LIT DEPLAÇABLE SOMMIER DE 190 X 90</p> <p>INDIQUER COULEUR BANDEAU DECORATIF</p>
 <p>LIT DEPLAÇABLE: HAUTEUR UTILE POUR MATELAS 20 CM.</p> <p>SOMMIER NON INCLUS</p>	<p>22307</p> <p>22308</p>	<p>COMPACT 45 PS LIT DEPLAÇABLE CACHE + 4 TIROIRS COFFRE A GAUCHE</p> <p>POUR SOMMIER DE</p> <p>190 X 90 LIT DEPLAÇABLE SOMMIER DE 180 X 90</p> <p>200 X 90 LIT DEPLAÇABLE SOMMIER DE 190 X 90</p> <p>INDIQUER COULEUR BANDEAU DECORATIF</p>
 <p>INDIQUER LA MESURE A ET B</p>	<p>22441</p>	<p>ENSEMBLE FRISE A - B</p> <p>PRIX PAR m²: 45 POINTS</p>
 <p>INDIQUER LA MESURE</p>	<p>22442</p>	<p>ENSEMBLE FRISE 1 COTÉ</p> <p>PRIX PAR m²: 45 POINTS</p>

SE FABRIQUE EN TOUTES LES COULEURS

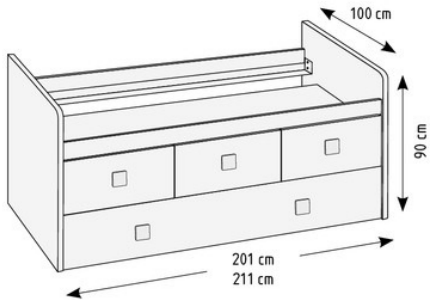
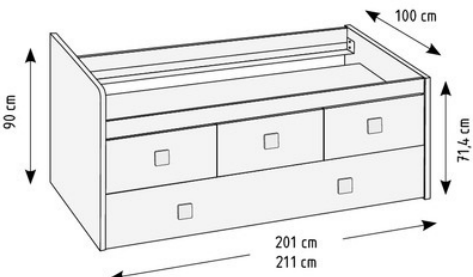
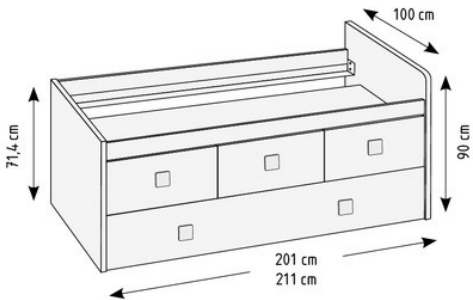
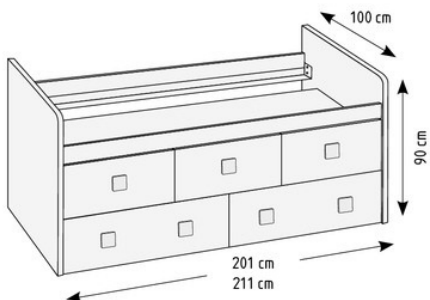

COMPACT 60 PS

SCHÉMA	RÉF	DESCRIPTION
<p>SOMMIER NON INCLUS</p>  <p>LIT INFÉRIEUR HAUTEUR UTILE POUR MATELAS DE 20 CM.</p>		<p>COMPACT 60 PS 3 GRANDS TIROIRS – LIT INFÉRIEUR POUR SOMMIER DE</p> <p>22309 190 X 90</p> <p>22310 200 X 90</p>
<p>SOMMIER NON INCLUS</p>  <p>LIT INFÉRIEUR HAUTEUR UTILE POUR MATELAS DE 20 CM.</p>		<p>COMPACT 60 PS 3 GRANDS TIROIRS – LIT INFÉRIEUR COFFRE À DROITE</p> POUR SOMMIER DE <p>22311 190 X 90</p> <p>22312 200 X 90</p>
<p>SOMMIER NON INCLUS</p>  <p>LIT INFÉRIEUR HAUTEUR UTILE POUR MATELAS DE 20 CM.</p>		<p>COMPACT 60 PS 3 GRANDS TIROIRS – LIT INFÉRIEUR COFFRE À GAUCHE</p> POUR SOMMIER DE <p>22313 190 X 90</p> <p>22314 200 X 90</p>
<p>SOMMIER NON INCLUS</p>  <p>TIROIR DE 90 X 83,5 CM.</p>		<p>COMPACT 60 PS 3 GRANDS TIROIRS 2 TIROIRS À ROULETTES</p> POUR SOMMIER DE <p>22315 190 X 90</p> <p>22316 200 X 90</p>

SE FABRIQUE EN TOUTES LES COULEURS

COMPACT 60 PS

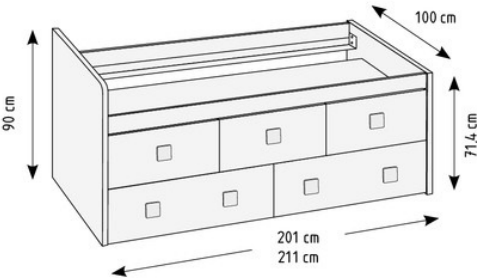
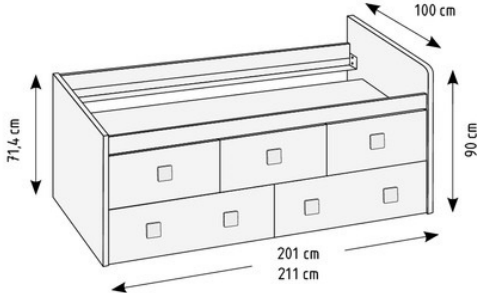
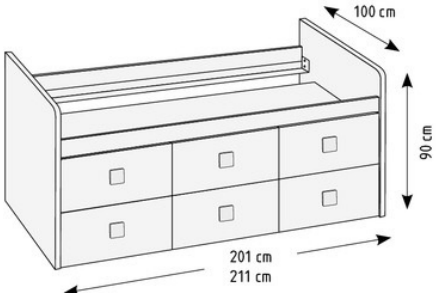
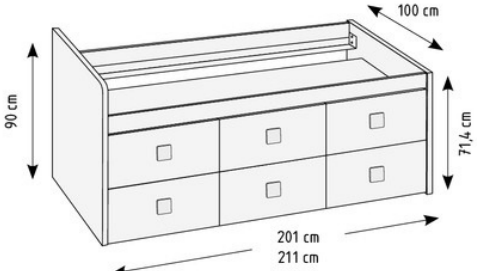
SCHÉMA	RÉF	DESCRIPTION
<p>SOMMIER NON INCLUS</p> 	<p>22317</p> <p>22318</p>	<p>COMPACT 60 PS 3 GRANDS TIROIRS 2 TIROIRS A ROULETTES COFFRE A DROITE</p> <p>POUR SOMMIER DE</p> <p>190 X 90</p> <p>200 X 90</p>
<p>TIROIR DE 90 X 83.5 CM.</p> <p>SOMMIER NON INCLUS</p> 	<p>22319</p> <p>22320</p>	<p>COMPACT 60 PS 3 GRANDS TIROIRS 2 TIROIRS A ROULETTES COFFRE A GAUCHE</p> <p>POUR SOMMIER DE</p> <p>190 X 90</p> <p>200 X 90</p>
<p>TIROIR DE 90 X 83.5 CM.</p> <p>SOMMIER NON INCLUS</p> 	<p>22321</p> <p>22322</p>	<p>COMPACT 60 PS - 6 GRANDS TIROIRS</p> <p>POUR SOMMIER DE</p> <p>190 X 90</p> <p>200 X 90</p>
<p>SOMMIER NON INCLUS</p> 	<p>22323</p> <p>22324</p>	<p>COMPACT 60 PS - 6 GRANDS TIROIRS COFFRE A DROITE</p> <p>POUR SOMMIER DE</p> <p>190 X 90</p> <p>200 X 90</p>

SE FABRIQUE EN TOUTES LES COULEURS

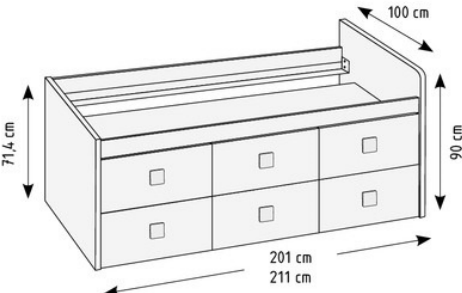
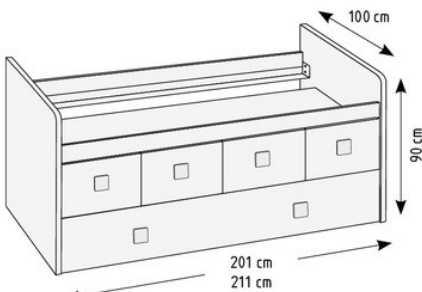
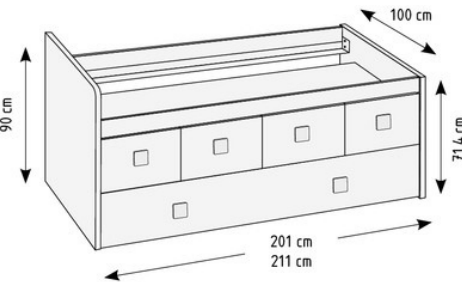
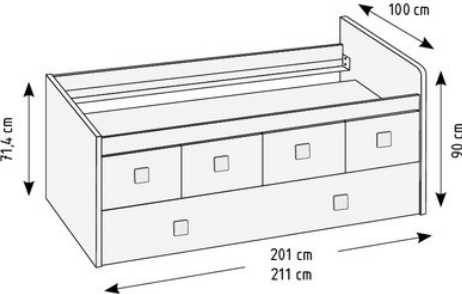

COMPACT 60 PS

SCHÉMA	RÉF	DESCRIPTION
<p>SOMMIER NON INCLUS</p> 		<p>COMPACT 60 PS - 6 GRANDS TIROIRS COFFRE A GAUCHE</p> <p>POUR SOMMIER DE</p> <p>22325 190 X 90</p> <p>22326 200 X 90</p>
<p>SOMMIER NON INCLUS</p> 		<p>COMPACT 60 PS - 4 GRANDS TIROIRS + LIT INFÉRIEUR</p> <p>POUR SOMMIER DE</p> <p>22327 190 X 90</p> <p>22328 200 X 90</p>
<p>LIT INFÉRIEUR HAUTEUR UTILE POUR MATELAS DE 20 CM.</p>		
<p>SOMMIER NON INCLUS</p> 		<p>COMPACT 60 PS - 4 GRANDS TIROIRS - LIT INFÉRIEUR COFFRE A DROITE</p> <p>POUR SOMMIER DE</p> <p>22329 190 X 90</p> <p>22330 200 X 90</p>
<p>LIT INFÉRIEUR HAUTEUR UTILE POUR MATELAS DE 20 CM.</p>		
<p>SOMMIER NON INCLUS</p> 		<p>COMPACT 60 PS - 4 GRANDS TIROIRS - LIT INFÉRIEUR COFFRE A GAUCHE</p> <p>POUR SOMMIER DE</p> <p>22331 190 X 90</p> <p>22332 200 X 90</p>
<p>LIT INFÉRIEUR HAUTEUR UTILE POUR MATELAS DE 20 CM.</p>		

SE FABRIQUE EN TOUTES LES COULEURS

COMPACT 60 PS

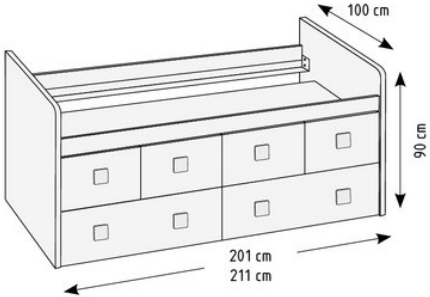
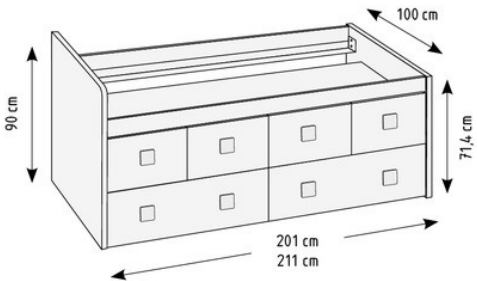
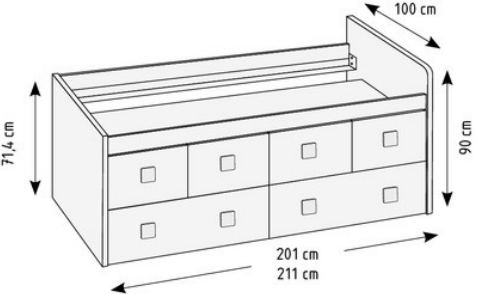
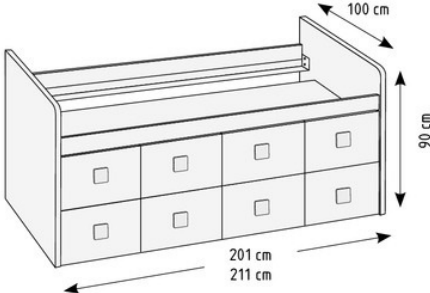
SCHÉMA	RÉF	DESCRIPTION
<p>SOMMIER NON INCLUS</p> 		<p>COMPACT 60 PS - 4 GRANDS TIROIRS + 2 TIROIRS A ROULETTES</p> <p>POUR SOMMIER DE</p> <p>22333 190 X 90</p> <p>22334 200 X 90</p>
<p>TIROIR DE 90 X 83.5 CM.</p> <p>SOMMIER NON INCLUS</p> 		<p>COMPACT 60 PS - 4 GRANDS TIROIRS + 2 TIROIRS A ROULETTES - COFFRE A DROITE</p> <p>POUR SOMMIER DE</p> <p>22335 190 X 90</p> <p>22336 200 X 90</p>
<p>TIROIR DE 90 X 83.5 CM.</p> <p>SOMMIER NON INCLUS</p> 		<p>COMPACT 60 PS - 4 GRANDS TIROIRS + 2 TIROIRS A ROULETTES - COFFRE A GAUCHE</p> <p>POUR SOMMIER DE</p> <p>22337 190 X 90</p> <p>22338 200 X 90</p>
<p>SOMMIER NON INCLUS</p> 		<p>COMPACT 60 PS - 8 GRANDS TIROIRS</p> <p>POUR SOMMIER DE</p> <p>22339 190 X 90</p> <p>22340 200 X 90</p>

SE FABRIQUE EN TOUTES LES COULEURS

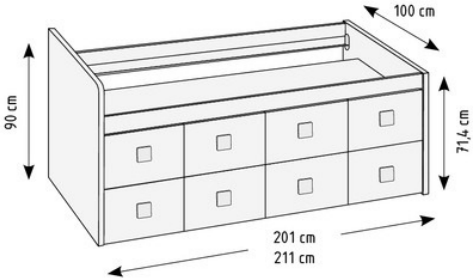
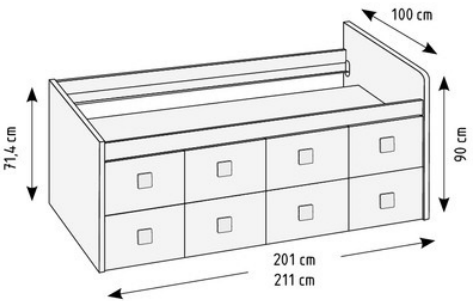
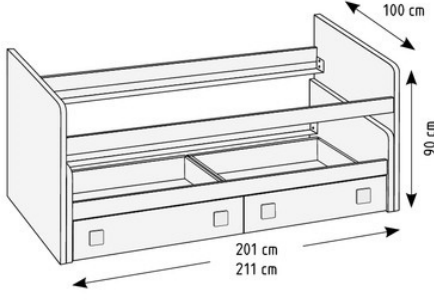
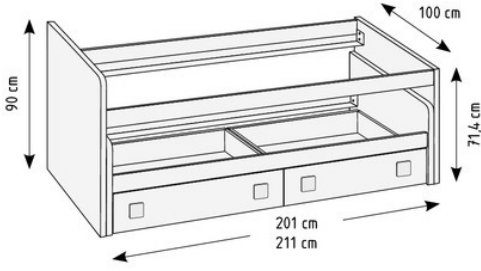

COMPACT 60 PS

SCHÉMA	RÉF	DESCRIPTION
<p>SOMMIER NON INCLUS</p> 		<p>COMPACT 60 PS - 8 GRANDS TIROIRS COFFRE A DROITE</p> <p>POUR SOMMIER DE</p> <p>22341 190 X 90</p> <p>22342 200 X 90</p>
<p>SOMMIER NON INCLUS</p> 		<p>COMPACT 60 PS - 8 GRANDS TIROIRS COFFRE A GAUCHE</p> <p>POUR SOMMIER DE</p> <p>22343 190 X 90</p> <p>22344 200 X 90</p>
<p>SOMMIER NON INCLUS</p>  <p>LIT DEPLAÇABLE : HAUTEUR UTILE POUR MATELAS 25 CM. TIROIR DE 90 X 83,5 CM.</p>		<p>COMPACT 60 PS - LIT DEPLAÇABLE + 2 TIROIRS A ROULETTES</p> <p>POUR SOMMIER DE</p> <p>22914 190 X 90 LIT DEPLAÇABLE SOMMIER DE 180 X 90</p> <p>22915 200 X 90 LIT DEPLAÇABLE SOMMIER DE 190 X 90</p>
<p>SOMMIER NON INCLUS</p>  <p>LIT DEPLAÇABLE : HAUTEUR UTILE POUR MATELAS 25 CM. TIROIR DE 90 X 83,5 CM.</p>		<p>COMPACT 60 PS - LIT DEPLAÇABLE 2 TIROIRS A ROULETTES - COFFRE A DROITE</p> <p>POUR SOMMIER DE</p> <p>22916 190 X 90 LIT DEPLAÇABLE SOMMIER DE 180 X 90</p> <p>22917 200 X 90 LIT DEPLAÇABLE SOMMIER DE 190 X 90</p>

SE FABRIQUE EN TOUTES LES COULEURS

COMPACT 60 PS

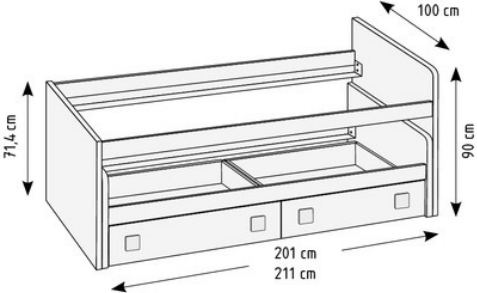
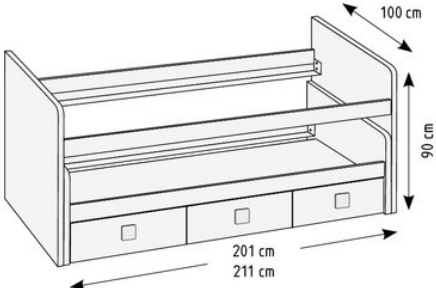
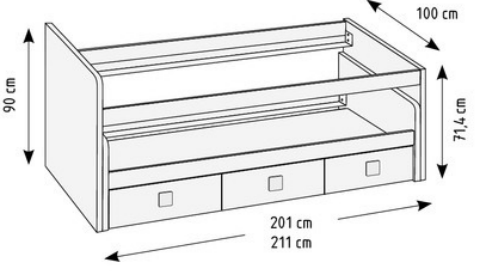
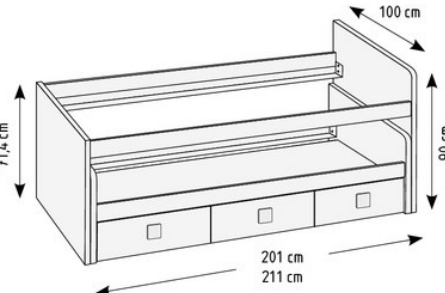
SCHÉMA	RÉF	DESCRIPTION
<p>SOMMIER NON INCLUS</p>  <p>LIT DEPLAÇABLE : HAUTEUR UTILE POUR MATELAS 25 CM. TIROIR DE 90 X 83.5 CM.</p>	<p>22918</p> <p>22919</p>	<p>COMPACT 60 PS - LIT DEPLAÇABLE + TIROIRS A ROULETTES - COFFRE A GAUCHE</p> <p>POUR SOMMIER DE</p> <p>190 X 90 LIT DEPLAÇABLE SOMMIER DE 180 X 90</p> <p>200 X 90 LIT DEPLAÇABLE SOMMIER DE 190 X 90</p>
<p>SOMMIER NON INCLUS</p>  <p>LIT DEPLAÇABLE : HAUTEUR UTILE POUR MATELAS 25 CM.</p>	<p>22345</p> <p>22346</p>	<p>COMPACT 60 PS - LIT DEPLAÇABLE 3 GRANDS TIROIRS</p> <p>POUR SOMMIER DE</p> <p>190 X 90 LIT DEPLAÇABLE SOMMIER DE 180 X 90</p> <p>200 X 90 LIT DEPLAÇABLE SOMMIER DE 190 X 90</p>
<p>SOMMIER NON INCLUS</p>  <p>LIT DEPLAÇABLE : HAUTEUR UTILE POUR MATELAS 25 CM.</p>	<p>22347</p> <p>22348</p>	<p>COMPACT 60 PS - LIT DEPLAÇABLE 3 GRANDS TIROIRS - COFFRE A DROITE</p> <p>POUR SOMMIER DE</p> <p>190 X 90 LIT DEPLAÇABLE SOMMIER DE 180 X 90</p> <p>200 X 90 LIT DEPLAÇABLE SOMMIER DE 190 X 90</p>
<p>SOMMIER NON INCLUS</p>  <p>LIT DEPLAÇABLE : HAUTEUR UTILE POUR MATELAS 25 CM.</p>	<p>22349</p> <p>22350</p>	<p>COMPACT 60 PS - LIT DEPLAÇABLE 3 GRANDS TIROIRS - COFFRE A GAUCHE</p> <p>POUR SOMMIER DE</p> <p>190 X 90 LIT DEPLAÇABLE SOMMIER DE 180 X 90</p> <p>200 X 90 LIT DEPLAÇABLE SOMMIER DE 190 X 90</p>

SE FABRIQUE EN TOUTES LES COULEURS



COMPACT 60 PS

SCHÉMA	RÉF	DESCRIPTION
<p>SOMMIER NON INCLUS</p> <p>LIT DEPLAÇABLE : HAUTEUR UTILE POUR MATELAS 25 CM.</p> <p>SOMMIER NON INCLUS</p>	<p>22351</p> <p>22352</p>	<p>COMPACT 60 PS - LIT DEPLAÇABLE + 4 GRANDS TIROIRS</p> <p>POUR SOMMIER DE</p> <p>190 X 90 LIT DEPLAÇABLE SOMMIER DE 180 X 90</p> <p>200 X 90 LIT DEPLAÇABLE SOMMIER DE 190 X 90.</p>
<p>LIT DEPLAÇABLE : HAUTEUR UTILE POUR MATELAS 25 CM.</p> <p>SOMMIER NON INCLUS</p>	<p>22353</p> <p>22354</p>	<p>COMPACT 60 PS - LIT DEPLAÇABLE 4 GRANDS TIROIRS - COFFRE A DROITE</p> <p>POUR SOMMIER DE</p> <p>190 X 90 LIT DEPLAÇABLE SOMMIER DE 180 X 90</p> <p>200 X 90 LIT DEPLAÇABLE SOMMIER DE 190 X 90.</p>
<p>LIT DEPLAÇABLE : HAUTEUR UTILE POUR MATELAS 25 CM.</p> <p>SOMMIER NON INCLUS</p>	<p>22355</p> <p>22356</p>	<p>COMPACT 60 PS - LIT DEPLAÇABLE 4 GRANDS TIROIRS - COFFRE A GAUCHE</p> <p>POUR SOMMIER DE</p> <p>190 X 90 LIT DEPLAÇABLE SOMMIER DE 180 X 90</p> <p>200 X 90 LIT DEPLAÇABLE SOMMIER DE 190 X 90.</p>
<p>LIT DEPLAÇABLE : HAUTEUR UTILE POUR MATELAS 25 CM. TIROIR DE 90 X 83,5 CM.</p> <p>SOMMIER NON INCLUS</p>	<p>22920</p> <p>22921</p>	<p>COMPACT 60 PS - LIT DEPLAÇABLE CACHE 2 TIROIRS A ROULETTES</p> <p>POUR SOMMIER DE</p> <p>190 X 90 LIT DEPLAÇABLE SOMMIER DE 180 X 90</p> <p>200 X 90 LIT DEPLAÇABLE SOMMIER DE 190 X 90.</p>

SE FABRIQUE EN TOUTES LES COULEURS

COMPACT 60 PS

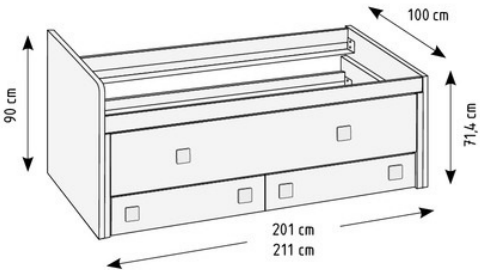
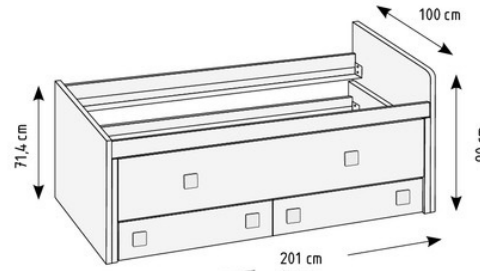
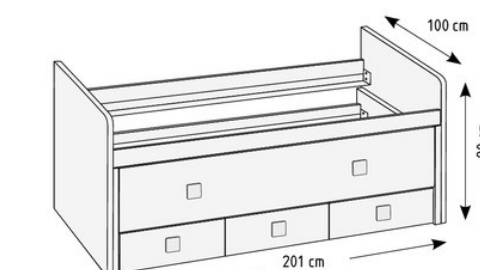
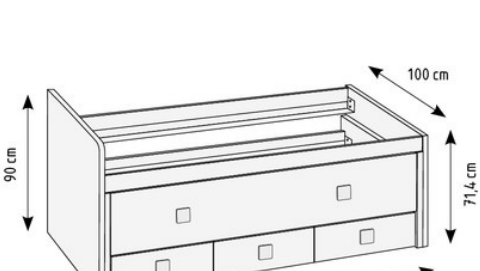
SCHÉMA	RÉF	DESCRIPTION
<p>SOMMIER NON INCLUS</p>  <p>LIT DEPLAÇABLE : HAUTEUR UTILE POUR MATELAS 25 CM. TIROIR DE 90 X 83,5 CM.</p>		<p>COMPACT 60 PS - LIT DEPLAÇABLE CACHÉ + 2 TIROIRS A ROULETTES - COFFRE A DROITE</p> <p>POUR SOMMIER DE</p> <p>22922 190 X 90 LIT DEPLAÇABLE SOMMIER DE 180 X 90</p> <p>22923 200 X 90 LIT DEPLAÇABLE SOMMIER DE 190 X 90</p>
<p>SOMMIER NON INCLUS</p>  <p>LIT DEPLAÇABLE : HAUTEUR UTILE POUR MATELAS 25 CM. TIROIR DE 90 X 83,5 CM.</p>		<p>COMPACT 60 PS - LIT DEPLAÇABLE CACHÉ + 2 TIROIRS A ROULETTES - COFFRE A GAUCHE</p> <p>POUR SOMMIER DE</p> <p>22924 190 X 90 LIT DEPLAÇABLE SOMMIER DE 180 X 90</p> <p>22925 200 X 90 LIT DEPLAÇABLE SOMMIER DE 190 X 90</p>
<p>SOMMIER NON INCLUS</p>  <p>LIT DEPLAÇABLE : HAUTEUR UTILE POUR MATELAS 25 CM.</p>		<p>COMPACT 60 PS - LIT DEPLAÇABLE CACHE - 3 GRANDS TIROIRS</p> <p>POUR SOMMIER DE</p> <p>22357 190 X 90 LIT DEPLAÇABLE SOMMIER DE 180 X 90</p> <p>22358 200 X 90 LIT DEPLAÇABLE SOMMIER DE 190 X 90</p>
<p>SOMMIER NON INCLUS</p>  <p>LIT DEPLAÇABLE : HAUTEUR UTILE POUR MATELAS 25 CM.</p>		<p>COMPACT 60 PS - LIT DEPLAÇABLE CACHE - 3 GRANDS TIROIRS - COFFRE A DROITE</p> <p>POUR SOMMIER DE</p> <p>22359 190 X 90 LIT DEPLAÇABLE SOMMIER DE 180 X 90</p> <p>22360 200 X 90 LIT DEPLAÇABLE SOMMIER DE 190 X 90</p>

SE FABRIQUE EN TOUTES LES COULEURS

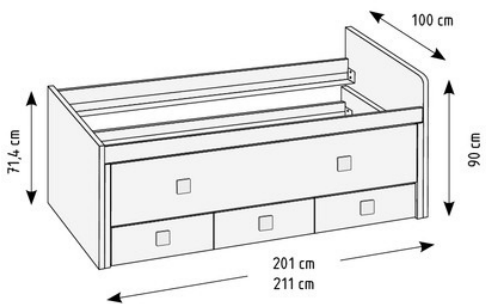
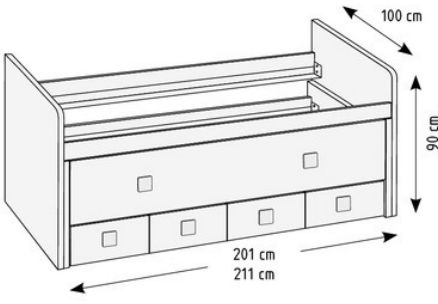
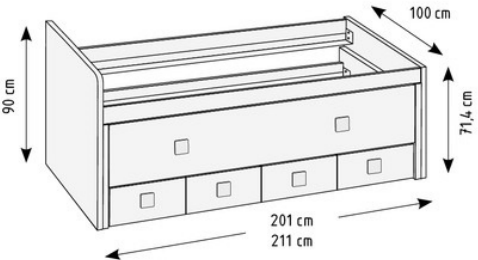
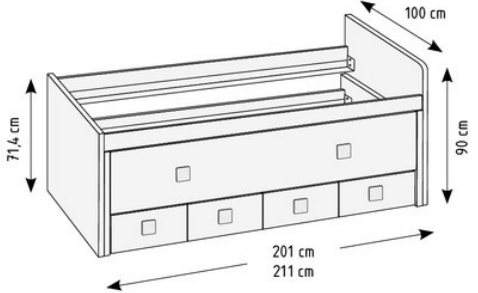

COMPACT 60 PS

SCHÉMA	RÉF	DESCRIPTION
<p>SOMMIER NON INCLUS</p>  <p>LIT DEPLAÇABLE : HAUTEUR UTILE POUR MATELAS 25 CM.</p>	<p>22361</p> <p>22362</p>	<p>COMPACT 60 PS - LIT DEPLAÇABLE CACHÉ + 3 GRANDS TIROIRS - COFFRE A GAUCHE</p> <p>POUR SOMMIER DE</p> <p>190 X 90 LIT DEPLAÇABLE SOMMIER DE 180 X 90</p> <p>200 X 90 LIT DEPLAÇABLE SOMMIER DE 190 X 90</p>
<p>SOMMIER NON INCLUS</p>  <p>LIT DEPLAÇABLE : HAUTEUR UTILE POUR MATELAS 25 CM.</p>	<p>22363</p> <p>22364</p>	<p>COMPACT 60 PS - LIT DEPLAÇABLE CACHE 4 GRANDS TIROIRS</p> <p>POUR SOMMIER DE</p> <p>190 X 90 LIT DEPLAÇABLE SOMMIER DE 180 X 90</p> <p>200 X 90 LIT DEPLAÇABLE SOMMIER DE 190 X 90</p>
<p>SOMMIER NON INCLUS</p>  <p>LIT DEPLAÇABLE : HAUTEUR UTILE POUR MATELAS 25 CM.</p>	<p>22365</p> <p>22366</p>	<p>COMPACT 60 PS - LIT DEPLAÇABLE CACHE 4 GRANDS TIROIRS - COFFRE A DROITE</p> <p>POUR SOMMIER DE</p> <p>190 X 90 LIT DEPLAÇABLE SOMMIER DE 180 X 90</p> <p>200 X 90 LIT DEPLAÇABLE SOMMIER DE 190 X 90</p>
<p>SOMMIER NON INCLUS</p>  <p>LIT DEPLAÇABLE : HAUTEUR UTILE POUR MATELAS 25 CM.</p>	<p>22367</p> <p>22368</p>	<p>COMPACT 60 PS - LIT DEPLAÇABLE CACHE 4 GRANDS TIROIRS - COFFRE A GAUCHE</p> <p>POUR SOMMIER DE</p> <p>190 X 90 LIT DEPLAÇABLE SOMMIER DE 180 X 90</p> <p>200 X 90 LIT DEPLAÇABLE SOMMIER DE 190 X 90</p>

SE FABRIQUE EN TOUTES LES COULEURS

COMPACT 60 PS OLA

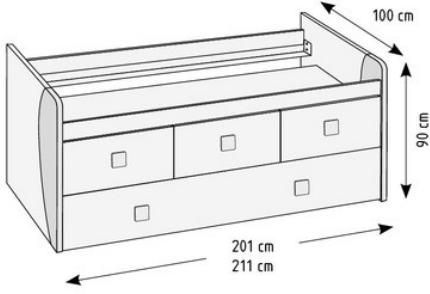
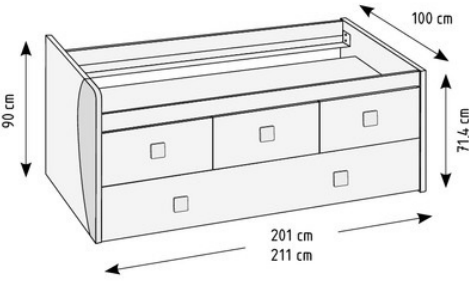
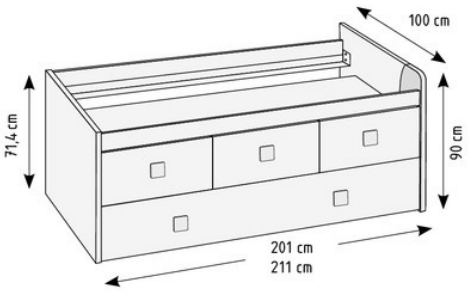
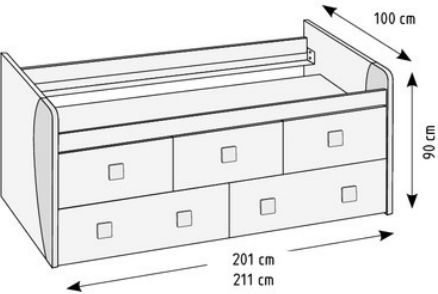
SCHÉMA	RÉF	DESCRIPTION
<p>SOMMIER NON INCLUS</p>  <p>LIT INFÉRIEUR HAUTEUR UTILE POUR MATELAS DE 20 CM.</p> <p>SOMMIER NON INCLUS</p>	<p>22369</p> <p>22370</p>	<p>COMPACT 60 PS OLA - 3 GRANDS TIROIRS LIT INFÉRIEUR</p> <p>POUR SOMMIER DE</p> <p>190 X 90</p> <p>200 X 90</p> <p>INDIQUER COULEUR BANDEAU DECORATIF</p>
 <p>LIT INFÉRIEUR HAUTEUR UTILE POUR MATELAS DE 20 CM.</p> <p>SOMMIER NON INCLUS</p>	<p>22371</p> <p>22372</p>	<p>COMPACT 60 PS OLA - 3 GRANDS TIROIRS LIT INFÉRIEUR - COFFRE À DROITE</p> <p>POUR SOMMIER DE</p> <p>190 X 90</p> <p>200 X 90</p> <p>INDIQUER COULEUR BANDEAU DECORATIF</p>
 <p>LIT INFÉRIEUR HAUTEUR UTILE POUR MATELAS DE 20 CM.</p> <p>SOMMIER NON INCLUS</p>	<p>22373</p> <p>22374</p>	<p>COMPACT 60 PS OLA - 3 GRANDS TIROIRS LIT INFÉRIEUR - COFFRE À GAUCHE</p> <p>POUR SOMMIER DE</p> <p>190 X 90</p> <p>200 X 90</p> <p>INDIQUER COULEUR BANDEAU DECORATIF</p>
 <p>TIROIR DE 90 X 83,5 CM.</p>	<p>22375</p> <p>22376</p>	<p>COMPACT 60 PS OLA - 3 GRANDS TIROIRS 2 TIROIRS À ROULETTES</p> <p>POUR SOMMIER DE</p> <p>190 X 90</p> <p>200 X 90</p> <p>INDIQUER COULEUR BANDEAU DECORATIF</p>

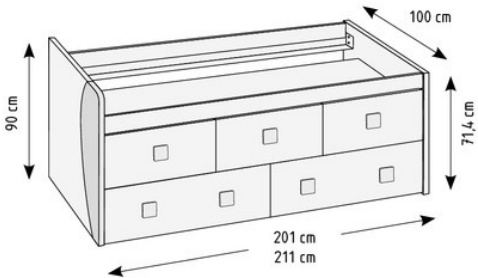
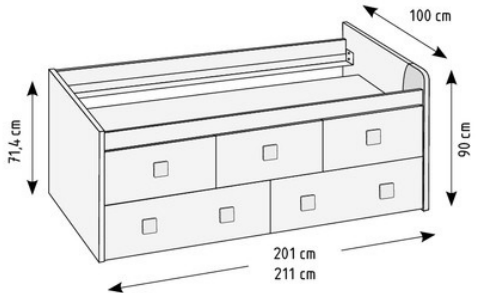
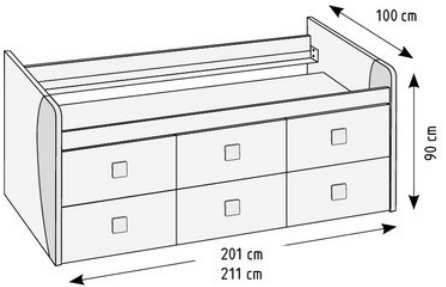
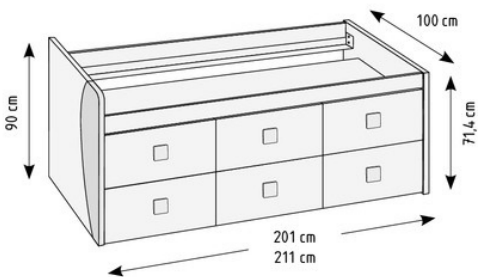

COMPACT 60 PS OLA

SCHÉMA	RÉF	DESCRIPTION
<p>SOMMIER NON INCLUS</p> 	<p>22377</p> <p>22378</p>	<p>COMPACT 60 PS OLA - 3 GRANDS TIROIRS 2 TIROIRS A ROULETTES - COFFRE A DROITE</p> <p>POUR SOMMIER DE</p> <p>190 X 90</p> <p>200 X 90</p> <p>INDIQUER COULEUR BANDEAU DECORATIF</p>
<p>TIROIR DE 90 X 83.5 CM.</p> <p>SOMMIER NON INCLUS</p> 	<p>22379</p> <p>22380</p>	<p>COMPACT 60 PS OLA - 3 GRANDS TIROIRS 2 TIROIRS A ROULETTES - COFFRE A GAUCHE</p> <p>POUR SOMMIER DE</p> <p>190 X 90</p> <p>200 X 90</p> <p>INDIQUER COULEUR BANDEAU DECORATIF</p>
<p>TIROIR DE 90 X 83.5 CM.</p> <p>SOMMIER NON INCLUS</p> 	<p>22381</p> <p>22382</p>	<p>COMPACT 60 PS OLA - 6 GRANDS TIROIRS</p> <p>POUR SOMMIER DE</p> <p>190 X 90</p> <p>200 X 90</p> <p>INDIQUER COULEUR BANDEAU DECORATIF</p>
<p>SOMMIER NON INCLUS</p> 	<p>22383</p> <p>22384</p>	<p>COMPACT 60 PS OLA - 6 GRANDS TIROIRS COFFRE A DROITE</p> <p>POUR SOMMIER DE</p> <p>190 X 90</p> <p>200 X 90</p> <p>INDIQUER COULEUR BANDEAU DECORATIF</p>

SE FABRIQUE EN TOUTES LES COULEURS

COMPACT 60 PS OLA

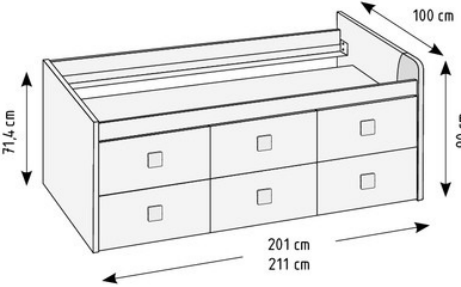
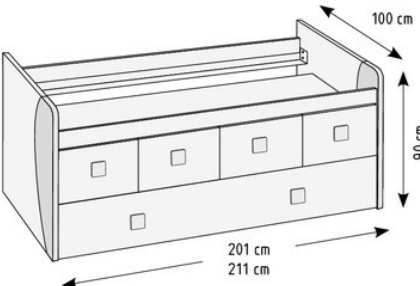
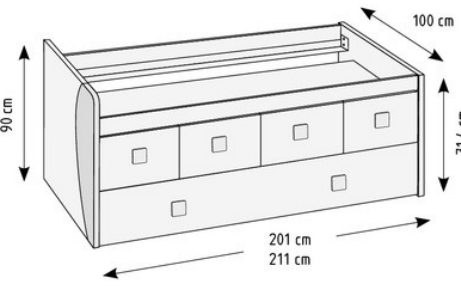
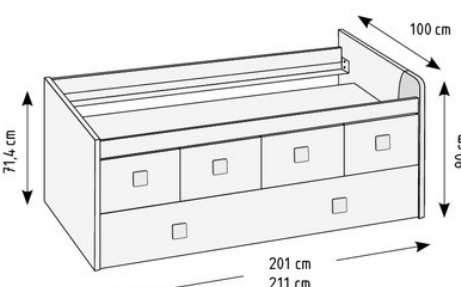
SCHÉMA	RÉF	DESCRIPTION
<p>SOMMIER NON INCLUS</p> 		<p>COMPACT 60 PS OLA - 6 GRANDS TIROIRS COFFRE A GAUCHE</p> <p>POUR SOMMIER DE</p> <p>22385 190 X 90</p> <p>22386 200 X 90</p> <p>INDIQUER COULEUR BANDEAU DECORATIF</p>
<p>SOMMIER NON INCLUS</p> 		<p>COMPACT 60 PS OLA - 4 GRANDS TIROIRS LIT INFÉRIEUR</p> <p>POUR SOMMIER DE</p> <p>22387 190 X 90</p> <p>22388 200 X 90</p> <p>INDIQUER COULEUR BANDEAU DECORATIF</p>
<p>LIT INFÉRIEUR HAUTEUR UTILE POUR MATELAS DE 20 CM.</p> <p>SOMMIER NON INCLUS</p> 		<p>COMPACT 60 PS OLA - 4 GRANDS TIROIRS LIT INFÉRIEUR - COFFRE A DROITE</p> <p>POUR SOMMIER DE</p> <p>22389 190 X 90</p> <p>22390 200 X 90</p> <p>INDIQUER COULEUR BANDEAU DECORATIF</p>
<p>SOMMIER NON INCLUS</p> 		<p>COMPACT 60 PS OLA - 4 GRANDS TIROIRS LIT INFÉRIEUR - COFFRE A GAUCHE</p> <p>POUR SOMMIER DE</p> <p>22391 190 X 90</p> <p>22392 200 X 90</p> <p>INDIQUER COULEUR BANDEAU DECORATIF</p>

SE FABRIQUE EN TOUTES LES COULEURS

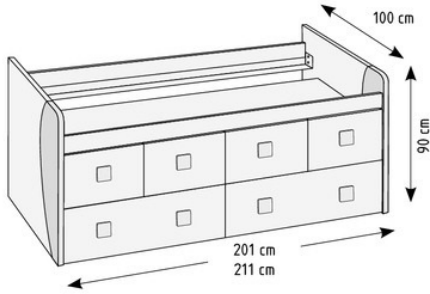
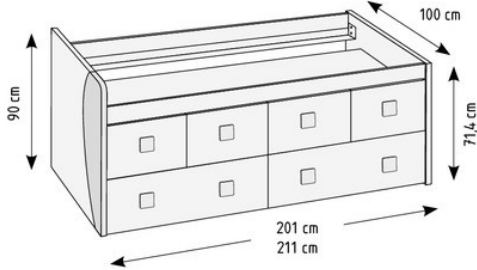
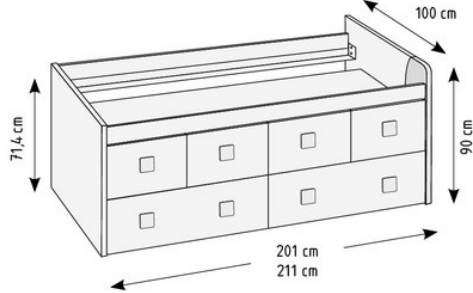
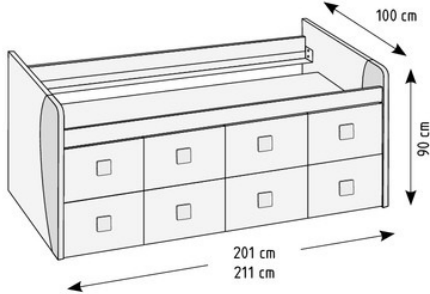

COMPACT 60 PS OLA

SCHÉMA	RÉF	DESCRIPTION
<p>SOMMIER NON INCLUS</p>  <p>TIROIR DE 90 X 83.5 CM.</p> <p>SOMMIER NON INCLUS</p>	<p>22393</p> <p>22394</p>	<p>COMPACT 60 PS OLA 4 GRANDS TIROIRS + 2 TIROIRS A ROULETTES</p> <p>POUR SOMMIER DE</p> <p>190 X 90</p> <p>200 X 90</p> <p>INDIQUER COULEUR BANDEAU DECORATIF</p>
 <p>TIROIR DE 90 X 83.5 CM.</p> <p>SOMMIER NON INCLUS</p>	<p>22395</p> <p>22396</p>	<p>COMPACT 60 PS OLA 4 GRANDS TIROIRS + 2 TIROIRS A ROULETTES - COFFRE A DROITE</p> <p>POUR SOMMIER DE</p> <p>190 X 90</p> <p>200 X 90</p> <p>INDIQUER COULEUR BANDEAU DECORATIF</p>
 <p>TIROIR DE 90 X 83.5 CM.</p> <p>SOMMIER NON INCLUS</p>	<p>22397</p> <p>22398</p>	<p>COMPACT 60 PS OLA 4 GRANDS TIROIRS + 2 TIROIRS A ROULETTES - COFFRE A GAUCHE</p> <p>POUR SOMMIER DE</p> <p>190 X 90</p> <p>200 X 90</p> <p>INDIQUER COULEUR BANDEAU DECORATIF</p>
 <p>SOMMIER NON INCLUS</p>	<p>22399</p> <p>22400</p>	<p>COMPACT 60 PS OLA 8 GRANDS TIROIRS</p> <p>POUR SOMMIER DE</p> <p>190 X 90</p> <p>200 X 90</p> <p>INDIQUER COULEUR BANDEAU DECORATIF</p>

SE FABRIQUE EN TOUTES LES COULEURS

COMPACT 60 PS OLA

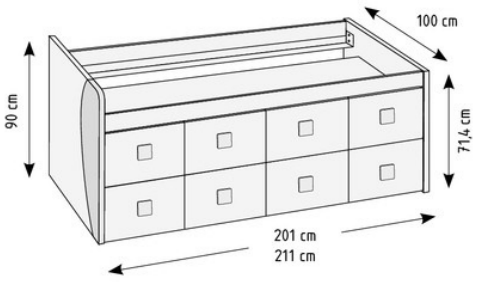
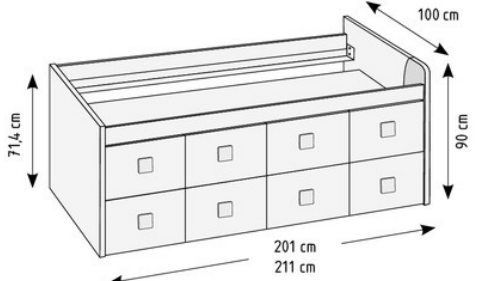
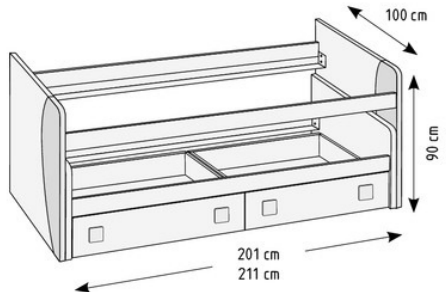
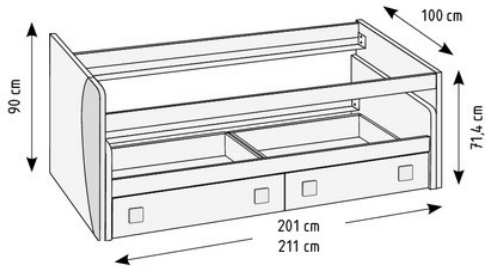
SCHÉMA	RÉF	DESCRIPTION
<p>SOMMIER NON INCLUS</p> 	<p>22401</p> <p>22402</p>	<p>COMPACT 60 PS OLA 8 GRANDS TIROIRS COFFRE A DROITE</p> <p>POUR SOMMIER DE</p> <p>190 X 90</p> <p>200 X 90</p> <p>INDIQUER COULEUR BANDEAU DECORATIF</p>
<p>SOMMIER NON INCLUS</p> 	<p>22403</p> <p>22404</p>	<p>COMPACT 60 PS OLA 8 GRANDS TIROIRS COFFRE A GAUCHE</p> <p>POUR SOMMIER DE</p> <p>190 X 90</p> <p>200 X 90</p> <p>INDIQUER COULEUR BANDEAU DECORATIF</p>
<p>SOMMIER NON INCLUS</p>  <p>LIT DEPLAÇABLE : HAUTEUR UTILE POUR MATELAS 25 CM. TIROIR DE 90 X 83.5 CM.</p>	<p>22926</p> <p>22927</p>	<p>COMPACT 60 PS OLA LIT DEPLAÇABLE 2 TIROIRS A ROULETTES</p> <p>POUR SOMMIER DE</p> <p>190 X 90 LIT DEPLAÇABLE SOMMIER DE 180 X 90</p> <p>200 X 90 LIT DEPLAÇABLE SOMMIER DE 190 X 90</p> <p>INDIQUER COULEUR BANDEAU DECORATIF</p>
<p>SOMMIER NON INCLUS</p>  <p>LIT DEPLAÇABLE : HAUTEUR UTILE POUR MATELAS 25 CM. TIROIR DE 90 X 83.5 CM.</p>	<p>22928</p> <p>22929</p>	<p>COMPACT 60 PS OLA LIT DEPLAÇABLE 2 TIROIRS A ROULETTES - COFFRE A DROITE</p> <p>POUR SOMMIER DE</p> <p>190 X 90 LIT DEPLAÇABLE SOMMIER DE 180 X 90</p> <p>200 X 90 LIT DEPLAÇABLE SOMMIER DE 190 X 90</p> <p>INDIQUER COULEUR BANDEAU DECORATIF</p>

SE FABRIQUE EN TOUTES LES COULEURS

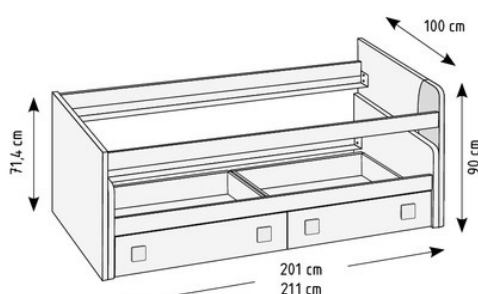
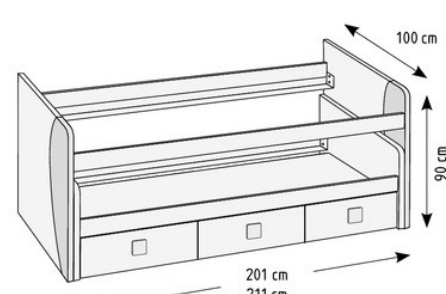
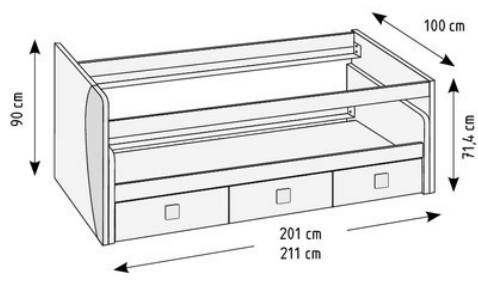
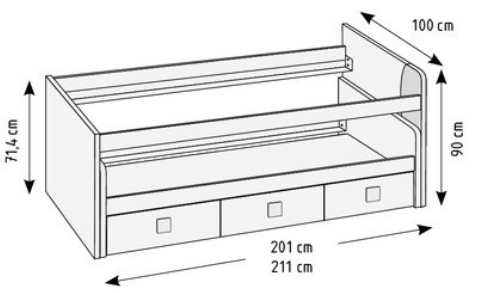

COMPACT 60 PS OLA

SCHÉMA	RÉF	DESCRIPTION
<p>SOMMIER NON INCLUS</p>  <p>LIT DEPLAÇABLE : HAUTEUR UTILE POUR MATELAS 25 CM. TIROIR DE 90 X 83.5 CM.</p>	<p>22930</p> <p>22931</p>	<p>COMPACT 60 PS OLA LIT DEPLAÇABLE - 2 TIROIRS A ROULETTES - COFFRE A GAUCHE</p> <p>POUR SOMMIER DE</p> <p>190 X 90 LIT DEPLAÇABLE SOMMIER DE 180 X 90</p> <p>200 X 90 LIT DEPLAÇABLE SOMMIER DE 190 X 90</p> <p>INDIQUER COULEUR BANDEAU DECORATIF</p>
<p>SOMMIER NON INCLUS</p>  <p>LIT DEPLAÇABLE : HAUTEUR UTILE POUR MATELAS 25 CM.</p>	<p>22405</p> <p>22406</p>	<p>COMPACT 60 PS OLA LIT DEPLAÇABLE 3 GRANDS TIROIRS</p> <p>POUR SOMMIER DE</p> <p>190 X 90 LIT DEPLAÇABLE SOMMIER DE 180 X 90</p> <p>200 X 90 LIT DEPLAÇABLE SOMMIER DE 190 X 90</p> <p>INDIQUER COULEUR BANDEAU DECORATIF</p>
<p>SOMMIER NON INCLUS</p>  <p>LIT DEPLAÇABLE : HAUTEUR UTILE POUR MATELAS 25 CM.</p>	<p>22407</p> <p>22408</p>	<p>COMPACT 60 PS OLA LIT DEPLAÇABLE 3 GRANDS TIROIRS - COFFRE A DROITE</p> <p>POUR SOMMIER DE</p> <p>190 X 90 LIT DEPLAÇABLE SOMMIER DE 180 X 90</p> <p>200 X 90 LIT DEPLAÇABLE SOMMIER DE 190 X 90</p> <p>INDIQUER COULEUR BANDEAU DECORATIF</p>
<p>SOMMIER NON INCLUS</p>  <p>LIT DEPLAÇABLE : HAUTEUR UTILE POUR MATELAS 25 CM.</p>	<p>22409</p> <p>22410</p>	<p>COMPACT 60 PS OLA LIT DEPLAÇABLE 3 GRANDS TIROIRS - COFFRE A GAUCHE</p> <p>POUR SOMMIER DE</p> <p>190 X 90 LIT DEPLAÇABLE SOMMIER DE 180 X 90</p> <p>200 X 90 LIT DEPLAÇABLE SOMMIER DE 190 X 90</p> <p>INDIQUER COULEUR BANDEAU DECORATIF</p>

SE FABRIQUE EN TOUTES LES COULEURS

COMPACT 60 PS OLA

SCHÉMA	RÉF	DESCRIPTION
<p>SOMMIER NON INCLUS</p> <p>LIT DEPLAÇABLE : HAUTEUR UTILE POUR MATELAS 25 CM.</p> <p>SOMMIER NON INCLUS</p>	<p>22411</p> <p>22412</p>	<p>COMPACT 60 PS OLA LIT DEPLAÇABLE 4 GRANDS TIROIRS</p> <p>POUR SOMMIER DE</p> <p>190 X 90 LIT DEPLAÇABLE SOMMIER DE 180 X 90</p> <p>200 X 90 LIT DEPLAÇABLE SOMMIER DE 190 X 90</p> <p>INDIQUER COULEUR BANDEAU DECORATIF</p>
<p>LIT DEPLAÇABLE : HAUTEUR UTILE POUR MATELAS 25 CM.</p> <p>SOMMIER NON INCLUS</p>	<p>22413</p> <p>22414</p>	<p>COMPACT 60 PS OLA LIT DEPLAÇABLE 4 GRANDS TIROIRS - COFFRE A DROITE</p> <p>POUR SOMMIER DE</p> <p>190 X 90 LIT DEPLAÇABLE SOMMIER DE 180 X 90</p> <p>200 X 90 LIT DEPLAÇABLE SOMMIER DE 190 X 90</p> <p>INDIQUER COULEUR BANDEAU DECORATIF</p>
<p>LIT DEPLAÇABLE : HAUTEUR UTILE POUR MATELAS 25 CM.</p> <p>SOMMIER NON INCLUS</p>	<p>22415</p> <p>22416</p>	<p>COMPACT 60 PS OLA LIT DEPLAÇABLE 4 GRANDS TIROIRS - COFFRE A GAUCHE</p> <p>POUR SOMMIER DE</p> <p>190 X 90 LIT DEPLAÇABLE SOMMIER DE 180 X 90</p> <p>200 X 90 LIT DEPLAÇABLE SOMMIER DE 190 X 90</p> <p>INDIQUER COULEUR BANDEAU DECORATIF</p>
<p>LIT DEPLAÇABLE : HAUTEUR UTILE POUR MATELAS 25 CM. TIROIR DE 90 X 83.5 CM.</p> <p>SOMMIER NON INCLUS</p>	<p>22932</p> <p>22933</p>	<p>COMPACT 60 PS OLA LIT DEPLAÇABLE CACHE 2 TIROIRS A ROULETTES</p> <p>POUR SOMMIER DE</p> <p>190 X 90 LIT DEPLAÇABLE SOMMIER DE 180 X 90</p> <p>200 X 90 LIT DEPLAÇABLE SOMMIER DE 190 X 90</p> <p>INDIQUER COULEUR BANDEAU DECORATIF</p>

SE FABRIQUE EN TOUTES LES COULEURS

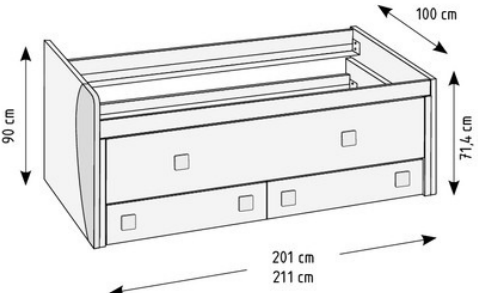
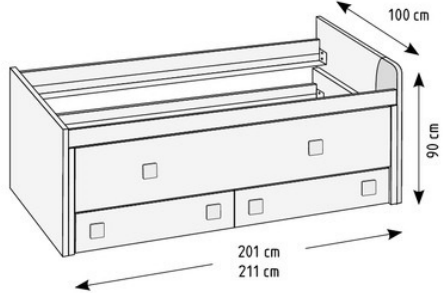
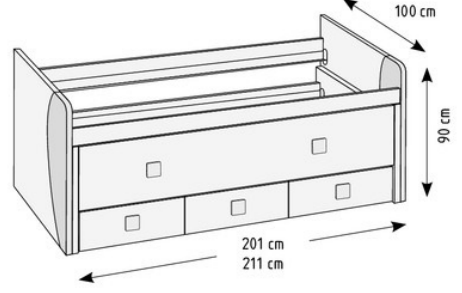
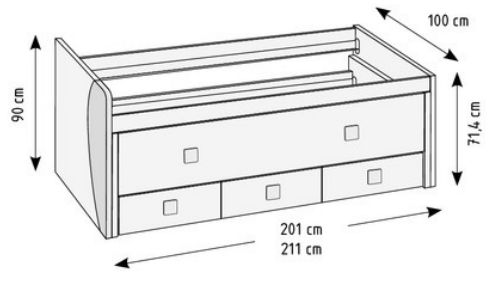

COMPACT 60 PS OLA

SCHÉMA	RÉF	DESCRIPTION
<p>SOMMIER NON INCLUS</p>  <p>LIT DEPLAÇABLE : HAUTEUR UTILE POUR MATELAS 25 CM. TIROIR DE 90 X 83,5 CM.</p>	<p>22934</p> <p>22935</p>	<p>COMPACT 60 PS OLA LIT DEPLAÇABLE CACHE 2 TIROIRS A ROULETTES - COFFRE A DROITE</p> <p>POUR SOMMIER DE</p> <p>190 X 90 LIT DEPLAÇABLE SOMMIER DE 180 X 90</p> <p>200 X 90 LIT DEPLAÇABLE SOMMIER DE 190 X 90</p> <p>INDIQUER COULEUR BANDEAU DECORATIF</p>
<p>SOMMIER NON INCLUS</p>  <p>LIT DEPLAÇABLE : HAUTEUR UTILE POUR MATELAS 25 CM. TIROIR DE 90 X 83,5 CM.</p>	<p>22936</p> <p>22937</p>	<p>COMPACT 60 PS OLA LIT DEPLAÇABLE CACHE 2 TIROIRS A ROULETTES - COFFRE A GAUCHE</p> <p>POUR SOMMIER DE</p> <p>190 X 90 LIT DEPLAÇABLE SOMMIER DE 180 X 90</p> <p>200 X 90 LIT DEPLAÇABLE SOMMIER DE 190 X 90</p> <p>INDIQUER COULEUR BANDEAU DECORATIF</p>
<p>SOMMIER NON INCLUS</p>  <p>LIT DEPLAÇABLE : HAUTEUR UTILE POUR MATELAS 25 CM.</p>	<p>22417</p> <p>22418</p>	<p>COMPACTO 60 PS OLA LIT DEPLAÇABLE CACHE 3 GRANDS TIROIRS</p> <p>POUR SOMMIER DE</p> <p>190 X 90 LIT DEPLAÇABLE SOMMIER DE 180 X 90</p> <p>200 X 90 LIT DEPLAÇABLE SOMMIER DE 190 X 90</p> <p>INDIQUER COULEUR BANDEAU DECORATIF</p>
<p>SOMMIER NON INCLUS PARA ARCÓN DERECHA</p>  <p>LIT DEPLAÇABLE : HAUTEUR UTILE POUR MATELAS 25 CM.</p>	<p>22419</p> <p>22420</p>	<p>COMPACTO 60 PS OLA LIT DEPLAÇABLE CACHE 3 GRANDS TIROIRS - COFFRE A DROITE</p> <p>POUR SOMMIER DE</p> <p>190 X 90 LIT DEPLAÇABLE SOMMIER DE 180 X 90</p> <p>200 X 90 LIT DEPLAÇABLE SOMMIER DE 190 X 90</p> <p>INDIQUER COULEUR BANDEAU DECORATIF</p>

SE FABRIQUE EN TOUTES LES COULEURS

COMPACTO 60 PS OLA

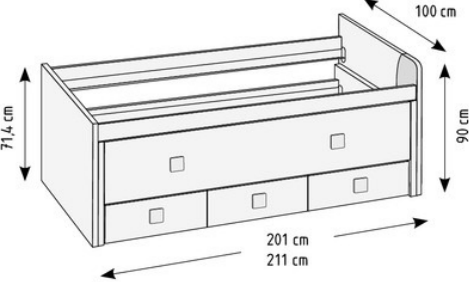
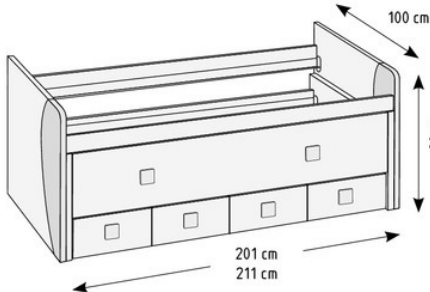
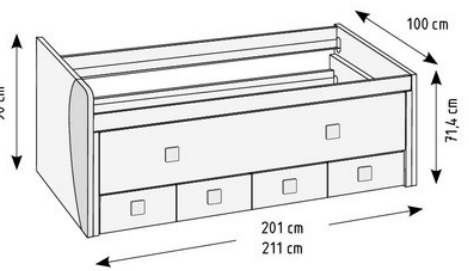
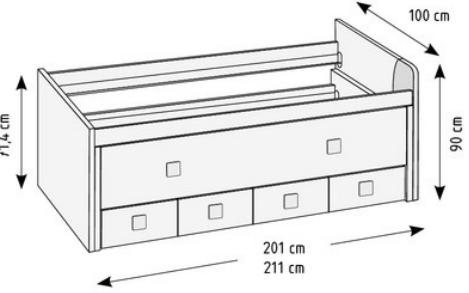
SCHÉMA	RÉF	DESCRIPTION
<p>SOMMIER NON INCLUS</p>  <p>LIT DEPLAÇABLE : HAUTEUR UTILE POUR MATELAS 25 CM.</p>	<p>22421</p> <p>22422</p>	<p>COMPACTO 60 PS OLA LIT DEPLAÇABLE CACHÉ 3 GRANDS TIROIRS - COFFRE A GAUCHE</p> <p>POUR SOMMIER DE</p> <p>190 X 90 LIT DEPLAÇABLE SOMMIER DE 180 X 90</p> <p>200 X 90 LIT DEPLAÇABLE SOMMIER DE 190 X 90</p> <p>INDIQUER COULEUR BANDEAU DECORATIF</p>
<p>SOMMIER NON INCLUS</p>  <p>LIT DEPLAÇABLE : HAUTEUR UTILE POUR MATELAS 25 CM.</p>	<p>22423</p> <p>22424</p>	<p>COMPACTO 60 PS OLA LIT DEPLAÇABLE CACHÉ 4 GRANDS TIROIRS</p> <p>POUR SOMMIER DE</p> <p>190 X 90 LIT DEPLAÇABLE SOMMIER DE 180 X 90</p> <p>200 X 90 LIT DEPLAÇABLE SOMMIER DE 190 X 90</p> <p>INDIQUER COULEUR BANDEAU DECORATIF</p>
<p>SOMMIER NON INCLUS</p>  <p>LIT DEPLAÇABLE : HAUTEUR UTILE POUR MATELAS 25 CM.</p>	<p>22425</p> <p>22426</p>	<p>COMPACTO 60 PS OLA LIT DEPLAÇABLE CACHÉ 4 GRANDS TIROIRS - COFFRE A DROITE</p> <p>POUR SOMMIER DE</p> <p>190 X 90 LIT DEPLAÇABLE SOMMIER DE 180 X 90</p> <p>200 X 90 LIT DEPLAÇABLE SOMMIER DE 190 X 90</p> <p>INDIQUER COULEUR BANDEAU DECORATIF</p>
<p>SOMMIER NON INCLUS</p>  <p>LIT DEPLAÇABLE : HAUTEUR UTILE POUR MATELAS 25 CM.</p>	<p>22427</p> <p>22428</p>	<p>COMPACTO 60 PS OLA LIT DEPLAÇABLE CACHÉ 4 GRANDS TIROIRS - COFFRE A GAUCHE</p> <p>POUR SOMMIER DE</p> <p>190 X 90 LIT DEPLAÇABLE SOMMIER DE 180 X 90</p> <p>200 X 90 LIT DEPLAÇABLE SOMMIER DE 190 X 90</p> <p>INDIQUER COULEUR BANDEAU DECORATIF</p>

SE FABRIQUE EN TOUTES LES COULEURS

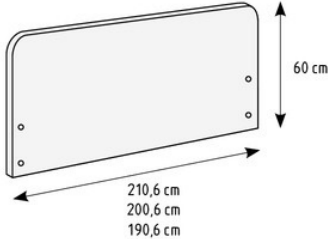
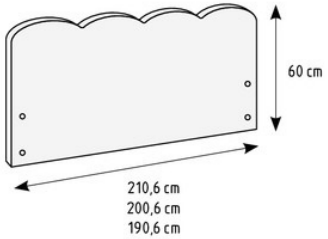
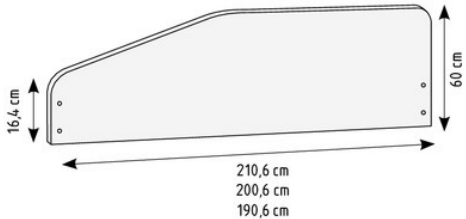
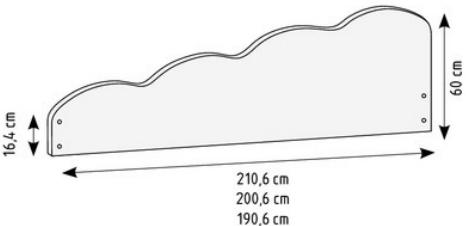
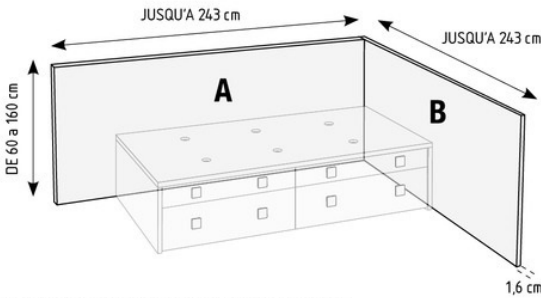

ACCESSOIRES LIT COMPACT ET GIGOGNE

SCHÉMA	RÉF	DESCRIPTION
<p>OPTIONNEL</p> 	<p>22429</p> <p>22430</p> <p>22431</p>	<p>DOSSERET DROIT POUR LIT GIGOGNE ET COMPACT 200</p> <p>DOSSERET DROIT POUR LIT GIGOGNE ET COMPACT 190</p> <p>DOSSERET DROIT POUR LIT GIGOGNE ET COMPACT 180</p>
<p>OPTIONNEL</p> 	<p>22432</p> <p>22433</p> <p>22434</p>	<p>DOSSERET VAGUE POUR LIT GIGOGNE ET COMPACT 200</p> <p>DOSSERET VAGUE POUR LIT GIGOGNE ET COMPACT 190</p> <p>DOSSERET VAGUE POUR LIT GIGOGNE ET COMPACT 180</p>
<p>OPTIONNEL</p> <p>MONTAGE DROITE OU GAUCHE</p> 	<p>22435</p> <p>22436</p> <p>22437</p>	<p>DOSSERET FORME POUR LIT GIGOGNE ET COMPACT 200 POUR COFFRE</p> <p>DOSSERET FORME POUR LIT GIGOGNE ET COMPACT 190 POUR COFFRE</p> <p>DOSSERET FORME POUR LIT GIGOGNE ET COMPACT 180 POUR COFFRE</p>
<p>OPTIONNEL</p> <p>MONTAGE DROITE OU GAUCHE</p> 	<p>22438</p> <p>22439</p> <p>22440</p>	<p>DOSSERET VAGUE POUR LIT GIGOGNE ET COMPACT 200 POUR COFFRE</p> <p>DOSSERET VAGUE POUR LIT GIGOGNE ET COMPACT 190 POUR COFFRE</p> <p>DOSSERET VAGUE POUR LIT GIGOGNE ET COMPACT 180 POUR COFFRE</p>
 <p>INDIQUER LES MESURES PANNEAU A ET B</p>	<p>22441</p>	<p>ENSEMBLE FRISE 2 COTÉS</p> <p>PRIX PAR M² = 45 POINTS</p>

SE FABRIQUE EN TOUTES LES COULEURS

ACCESSOIRES LIT COMPACT ET GIGOGNE

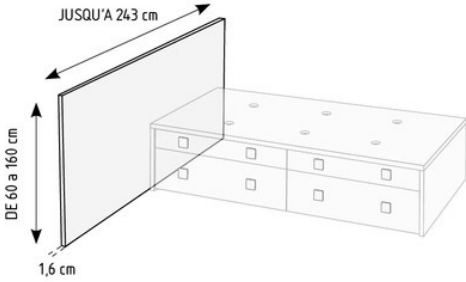
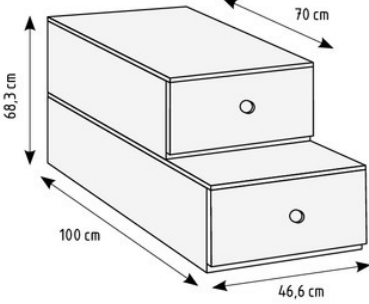
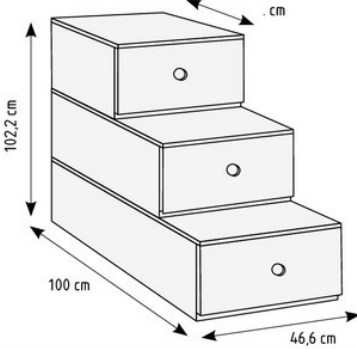
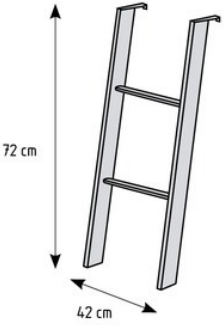
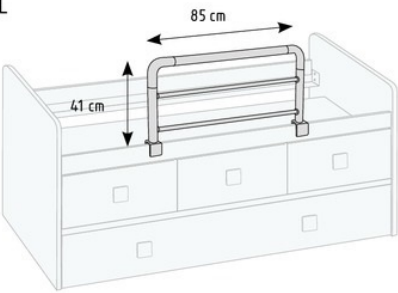
SCHÉMA	RÉF	DESCRIPTION
 <p>JUSQU'A 243 cm DE 60 à 160 cm 1,6 cm</p> <p>INDIQUER MESURE PANNEAU</p>	22442	ENSEMBLE FRISE 1 COTÉ PRIX PAR M ² = 45 POINTS
 <p>68,3 cm 70 cm 100 cm 46,6 cm</p>	22443	ESCALIER 2 GRANDS TIROIRS POUR COMPACT POIGNÉE INCRUSTÉ INCLUS
 <p>102,2 cm 100 cm 46,6 cm</p>	22965	ESCALIER 3 GRANDS TIROIRS POUR COMPACT POIGNÉE INCRUSTÉ INCLUS
 <p>72 cm 42 cm</p>	22444	ECHELLE POUR COMPACT 60 BASE 16 ET PS COULEUR ALUMINIUM
<p>OPTIONNEL</p>  <p>41 cm 85 cm</p>	22445	BARRIERE POUR GIGOGNE, COMPACT BASE 16 ET PS COULEUR ALUMINIUM

SE FABRIQUE EN TOUTES LES COULEURS

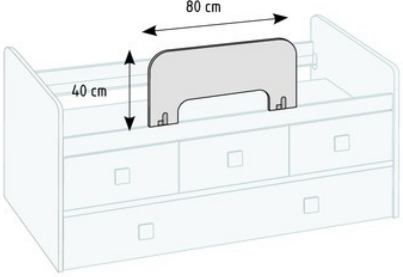
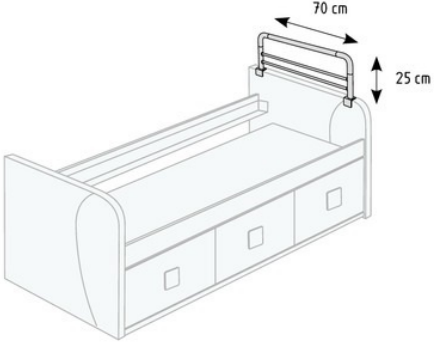

ACCESSOIRES LIT COMPACT ET GIGOGNE

SCHÉMA	RÉF	DESCRIPTION
 <p>80 cm 40 cm</p>	22446	BARRIERE PLIANTE POUR GIGOGNE, COMPACT BASE 16 ET PS
<p>OPTIONNEL</p>  <p>70 cm 25 cm</p>	22447	BARRIERE COTÉ COUSSIN
		COULEUR ALUMINIUM



COMPACT BASE 16



COMPACT
BASE 16

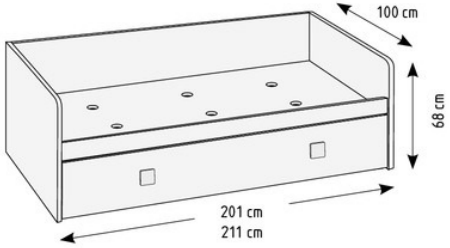
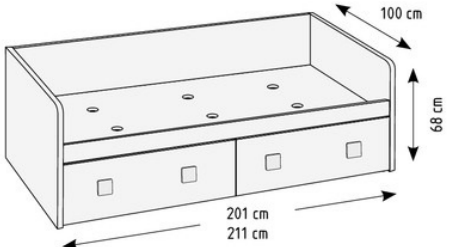
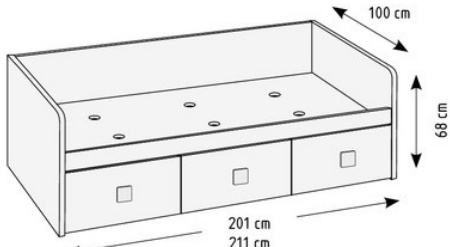
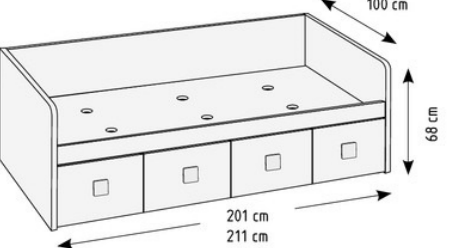

COMPACT 30 BASE 16

SCHÉMA	RÉF	DESCRIPTION
 <p>GIGOGNE : HAUTEUR UTILE POUR MATELAS 17 CM.</p>	<p>COMPACT 30 BASE 16 - GIGOGNE</p> <p>POUR MATELAS DE:</p> <p>22463 190 X 90</p> <p>22464 200 X 90</p>	
 <p>TIROIR DE 90 X 83.5 CM.</p>	<p>COMPACT 30 BASE 16 - 2 TIROIRS A ROULETTES</p> <p>POUR MATELAS DE:</p> <p>22465 190 X 90</p> <p>22466 200 X 90</p>	
	<p>COMPACT 30 BASE 16 - 3 GRANDS TIROIRS</p> <p>POUR MATELAS DE:</p> <p>22467 190 X 90</p> <p>22468 200 X 90</p>	
	<p>COMPACT 30 BASE 16 - 4 GRANDS TIROIRS</p> <p>POUR MATELAS DE:</p> <p>22469 190 X 90</p> <p>22470 200 X 90</p>	

SE FABRIQUE EN TOUTES LES COULEURS

COMPACTO 45 BASE 16

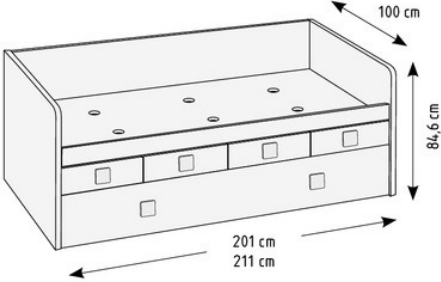
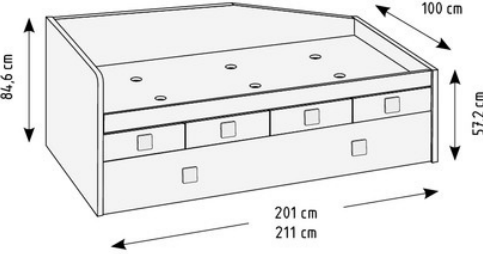
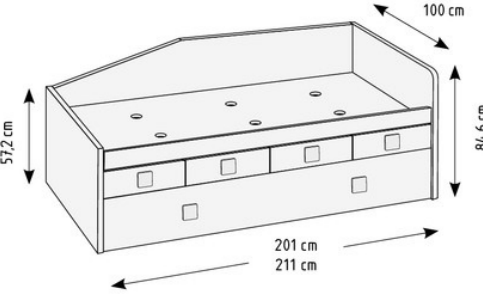
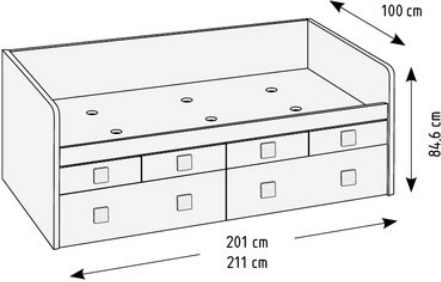
SCHÉMA	RÉF	DESCRIPTION
 <p>LIT INFÉRIEUR HAUTEUR UTILE POUR MATELAS DE 20 CM.</p>	<p>22471</p> <p>22472</p>	<p>COMPACTO 45 BASE 16 4 TIROIRS + LIT INFÉRIEUR</p> <p>POUR MATELAS DE:</p> <p>190 X 90</p> <p>200 X 90</p>
 <p>LIT INFÉRIEUR HAUTEUR UTILE POUR MATELAS DE 20 CM.</p>	<p>22473</p> <p>22474</p>	<p>COMPACTO 45 BASE 16 4 TIROIRS + LIT INFÉRIEUR COFFRE À DROITE</p> <p>POUR MATELAS DE:</p> <p>190 X 90</p> <p>200 X 90</p>
 <p>LIT INFÉRIEUR HAUTEUR UTILE POUR MATELAS DE 20 CM.</p>	<p>22475</p> <p>22476</p>	<p>COMPACTO 45 BASE 16 4 TIROIRS + LIT INFÉRIEUR COFFRE À GAUCHE</p> <p>POUR MATELAS DE:</p> <p>190 X 90</p> <p>200 X 90</p>
 <p>TIROIR DE 90 X 83.5 CM.</p>	<p>22477</p> <p>22478</p>	<p>COMPACTO 45 BASE 16 4 TIROIRS + 2 TIROIRS À ROULETTES</p> <p>POUR MATELAS DE:</p> <p>190 X 90</p> <p>200 X 90</p>

SE FABRIQUE EN TOUTES LES COULEURS

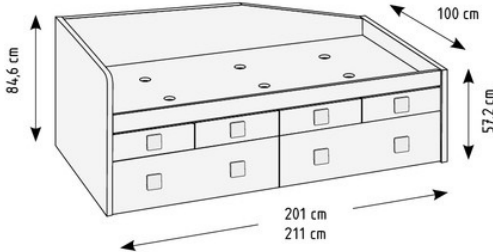
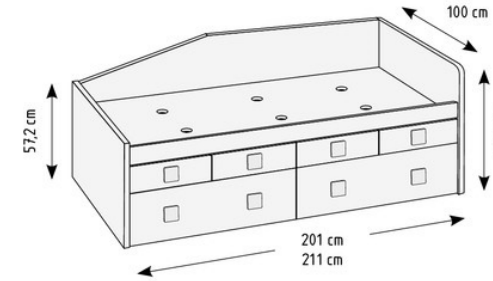
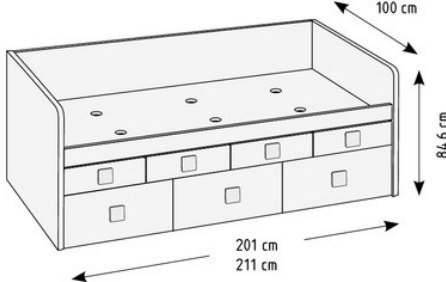
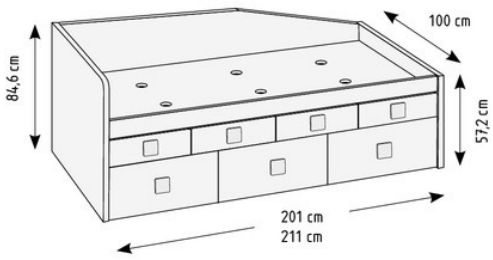

COMPACT 45 BASE 16

SCHÉMA	RÉF	DESCRIPTION
 <p>TIROIR DE 90 X 83.5 CM.</p>	<p>22479</p> <p>22480</p>	<p>COMPACT 45 BASE 16 - 4 TIROIRS + 2 TIROIRS A ROULETTES - COFFRE A DROITE POUR MATELAS DE:</p> <p>190 X 90</p> <p>200 X 90</p>
 <p>TIROIR DE 90 X 83.5 CM.</p>	<p>22481</p> <p>22482</p>	<p>COMPACT 45 BASE 16 - 4 TIROIRS + 2 TIROIRS A ROULETTES - COFFRE A GAUCHE POUR MATELAS DE:</p> <p>190 X 90</p> <p>200 X 90</p>
	<p>22483</p> <p>22484</p>	<p>COMPACT 45 BASE 16 - 4 TIROIRS 3 GRANDS TIROIRS POUR MATELAS DE:</p> <p>190 X 90</p> <p>200 X 90</p>
	<p>22485</p> <p>22486</p>	<p>COMPACT 45 BASE 16 - 4 TIROIRS + 3 GRANDS TIROIRS - COFFRE A DROITE POUR MATELAS DE:</p> <p>190 X 90</p> <p>200 X 90</p>

SE FABRIQUE EN TOUTES LES COULEURS

COMPACT 45 BASE 16

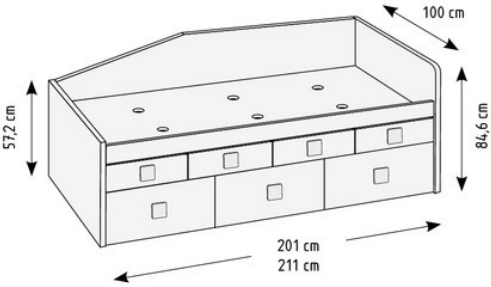
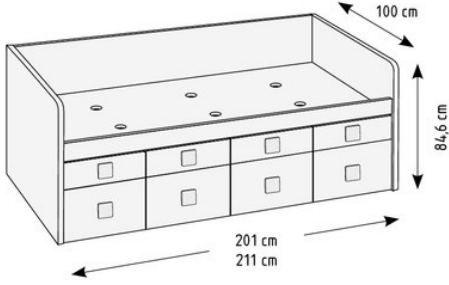
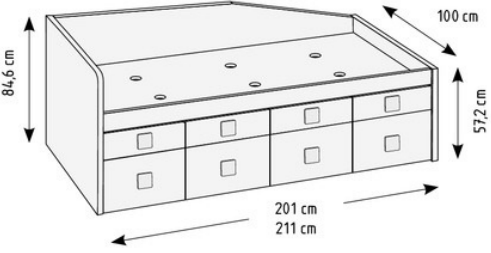
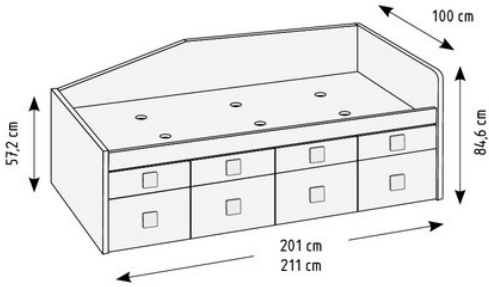
SCHÉMA	RÉF	DESCRIPTION
	<p>22487</p> <p>22488</p>	<p>COMPACT 45 BASE 16 - 4 TIROIRS + 3 GRANDS TIROIRS COFFRE A GAUCHE</p> <p>POUR MATELAS DE:</p> <p>190 X 90</p> <p>200 X 90</p>
	<p>22489</p> <p>22490</p>	<p>COMPACT 45 BASE 16 - 4 TIROIRS + 4 GRANDS TIROIRS</p> <p>POUR MATELAS DE:</p> <p>190 X 90</p> <p>200 X 90</p>
	<p>22491</p> <p>22492</p>	<p>COMPACT 45 BASE 16 - 4 TIROIRS + 4 GRANDS TIROIRS COFFRE A DROITE</p> <p>POUR MATELAS DE:</p> <p>190 X 90</p> <p>200 X 90</p>
	<p>22493</p> <p>22494</p>	<p>COMPACT 45 BASE 16 - 4 TIROIRS + 4 GRANDS TIROIRS COFFRE A GAUCHE</p> <p>POUR MATELAS DE:</p> <p>190 X 90</p> <p>200 X 90</p>

SE FABRIQUE EN TOUTES LES COULEURS

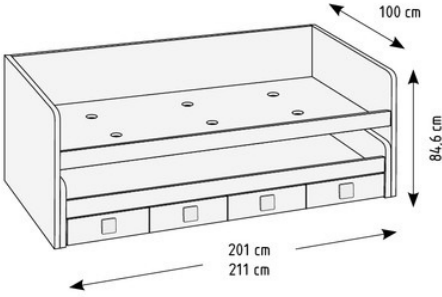
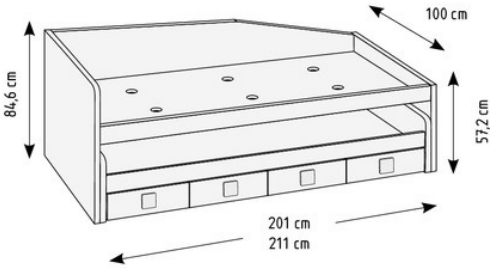
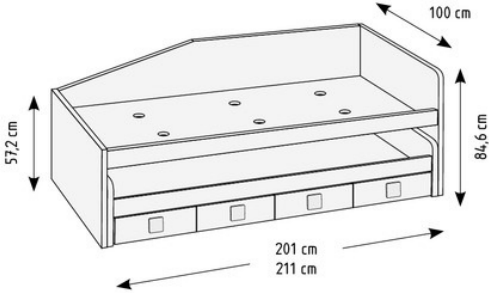
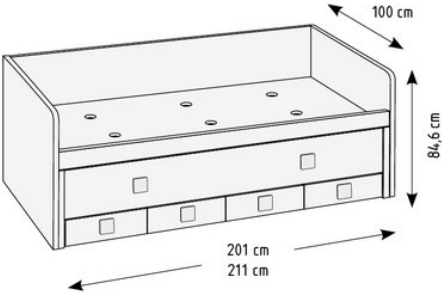

COMPACT 45 BASE 16

SCHÉMA	RÉF	DESCRIPTION
 <p>LIT DEPLAÇABLE: HAUTEUR UTILE POUR MATELAS 16 CM.</p>	<p>22495</p> <p>22496</p>	<p>COMPACT 45 BASE 16 - LIT DEPLAÇABLE + 4 TIROIRS</p> <p>POUR MATELAS DE:</p> <p>190 X 90 LIT DEPLAÇABLE SOMMIER DE 180 X 90</p> <p>200 X 90 LIT DEPLAÇABLE SOMMIER DE 190 X 90</p>
 <p>LIT DEPLAÇABLE: HAUTEUR UTILE POUR MATELAS 16 CM.</p>	<p>22497</p> <p>22498</p>	<p>COMPACT 45 BASE 16 - LIT DEPLAÇABLE + 4 TIROIRS COFFRE A DROITE</p> <p>POUR MATELAS DE:</p> <p>190 X 90 LIT DEPLAÇABLE SOMMIER DE 180 X 90</p> <p>200 X 90 LIT DEPLAÇABLE SOMMIER DE 190 X 90</p>
 <p>LIT DEPLAÇABLE: HAUTEUR UTILE POUR MATELAS 16 CM.</p>	<p>22499</p> <p>22500</p>	<p>COMPACT 45 BASE 16 - LIT DEPLAÇABLE + 4 TIROIRS COFFRE A GAUCHE</p> <p>POUR MATELAS DE:</p> <p>190 X 90 LIT DEPLAÇABLE SOMMIER DE 180 X 90</p> <p>200 X 90 LIT DEPLAÇABLE SOMMIER DE 190 X 90</p>
 <p>LIT DEPLAÇABLE: HAUTEUR UTILE POUR MATELAS 16 CM.</p>	<p>22501</p> <p>22502</p>	<p>COMPACT 45 BASE 16 - LIT DEPLAÇABLE CACHE + 4 TIROIRS</p> <p>POUR MATELAS DE:</p> <p>190 X 90 LIT DEPLAÇABLE SOMMIER DE 180 X 90</p> <p>200 X 90 LIT DEPLAÇABLE SOMMIER DE 190 X 90</p>

SE FABRIQUE EN TOUTES LES COULEURS

COMPACT 45 BASE 16

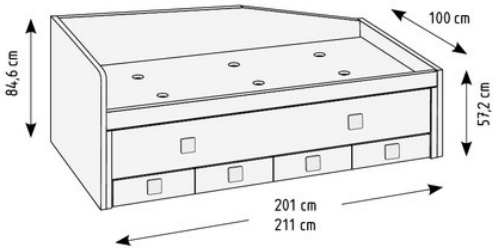
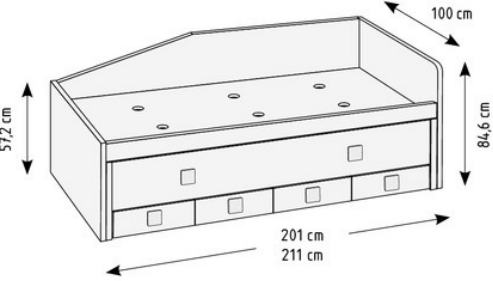
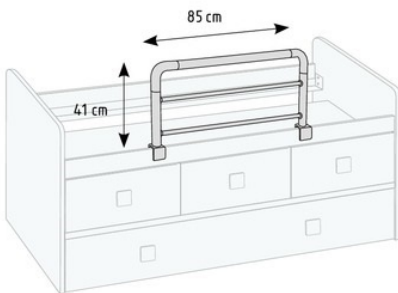
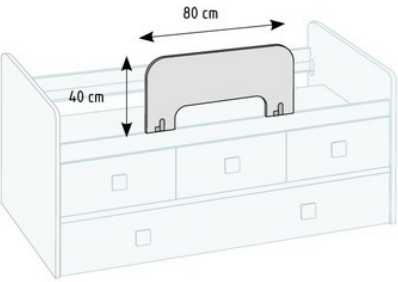
SCHÉMA	RÉF	DESCRIPTION
 <p>LIT DEPLAÇABLE: HAUTEUR UTILE POUR MATELAS 16 CM.</p>	<p>22503</p> <p>22504</p>	<p>COMPACT 45 BASE 16 - LIT DEPLAÇABLE CACHE + 4 TIROIRS - COFFRE A DROITE</p> <p>POUR MATELAS DE:</p> <p>190 X 90 LIT DEPLAÇABLE SOMMIER DE 180 X 90</p> <p>200 X 90 LIT DEPLAÇABLE SOMMIER DE 190 X 90</p>
 <p>LIT DEPLAÇABLE: HAUTEUR UTILE POUR MATELAS 16 CM.</p>	<p>22505</p> <p>22506</p>	<p>COMPACT 45 BASE 16 - LIT DEPLAÇABLE CACHE + 4 TIROIRS - COFFRE A GAUCHE</p> <p>POUR MATELAS DE:</p> <p>190 X 90 LIT DEPLAÇABLE SOMMIER DE 180 X 90</p> <p>200 X 90 LIT DEPLAÇABLE SOMMIER DE 190 X 90</p>
<p>OPTIONNEL</p> 	<p>22445</p>	<p>BARRIERE LIT GIGOGNE ET COMPACT BASE 16 ET PS</p> <p>COULEUR ALUMINIUM</p>
	<p>22446</p>	<p>BARRIERE PLIANTE POUR GIGOGNE, COMPACT BASE 16 ET PS</p>

SE FABRIQUE EN TOUTES LES COULEURS



COMPACT 60 BASE 16

SCHÉMA	RÉF	DESCRIPTION
<p>LIT INFÉRIEUR: HAUTEUR MATELAS DE 20 CM.</p>	<p>22507</p> <p>22508</p>	<p>COMPACT 60 BASE 16 - 3 TIROIRS + LIT INFÉRIEUR</p> <p>POUR MATELAS DE:</p> <p>190 X 90</p> <p>200 X 90</p>
<p>LIT INFÉRIEUR: HAUTEUR MATELAS DE 20 CM.</p>	<p>22509</p> <p>22510</p>	<p>COMPACT 60 BASE 16 - 3 GRANDS TIROIRS + LIT INFÉRIEUR - COFFRE À DROITE</p> <p>POUR MATELAS DE:</p> <p>190 X 90</p> <p>200 X 90</p>
<p>LIT INFÉRIEUR: HAUTEUR MATELAS DE 20 CM.</p>	<p>22511</p> <p>22512</p>	<p>COMPACT 60 BASE 16 - 3 GRANDS TIROIRS + LIT INFÉRIEUR - COFFRE À GAUCHE</p> <p>POUR MATELAS DE:</p> <p>190 X 90</p> <p>200 X 90</p>
<p>TIROIR DE 90 X 83.5 CM.</p>	<p>22513</p> <p>22514</p>	<p>COMPACT 60 BASE 16 - 3 GRANDS TIROIRS + 2 TIROIRS À ROULETTES</p> <p>POUR MATELAS DE:</p> <p>190 X 90</p> <p>200 X 90</p>

SE FABRIQUE EN TOUTES LES COULEURS

COMPACT 60 BASE 16

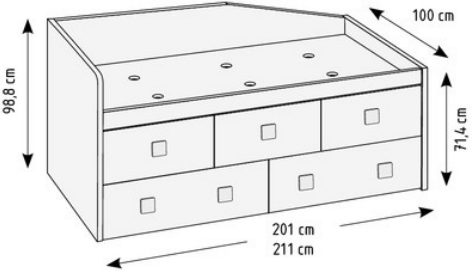
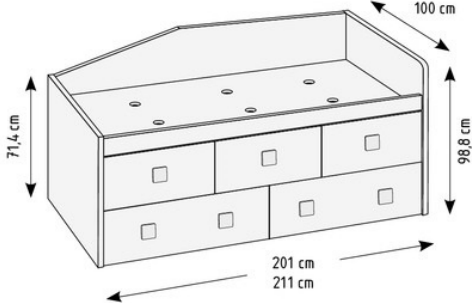
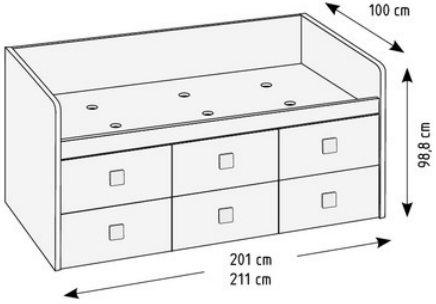
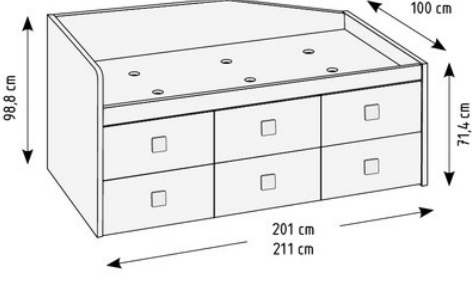
SCHÉMA	RÉF	DESCRIPTION
 <p>TIROIR DE 90 X 83.5 CM.</p>	<p>22515</p> <p>22516</p>	<p>COMPACT 60 BASE 16 - 3 GRANDS TIROIRS + 2 TIROIRS A ROULETTES - COFFRE A DROITE</p> <p>POUR MATELAS DE:</p> <p>190 X 90</p> <p>200 X 90</p>
 <p>TIROIR DE 90 X 83.5 CM.</p>	<p>22517</p> <p>22518</p>	<p>COMPACT 60 BASE 16 - 3 GRANDS TIROIRS + 2 TIROIRS A ROULETTES - COFFRE A GAUCHE</p> <p>POUR MATELAS DE:</p> <p>190 X 90</p> <p>200 X 90</p>
	<p>22519</p> <p>22520</p>	<p>COMPACT 60 BASE 16 - 6 GRANDS TIROIRS</p> <p>POUR MATELAS DE:</p> <p>190 X 90</p> <p>200 X 90</p>
	<p>22521</p> <p>22522</p>	<p>COMPACT 60 BASE 16 - 6 GRANDS TIROIRS COFFRE A DROITE</p> <p>POUR MATELAS DE:</p> <p>190 X 90</p> <p>200 X 90</p>

SE FABRIQUE EN TOUTES LES COULEURS

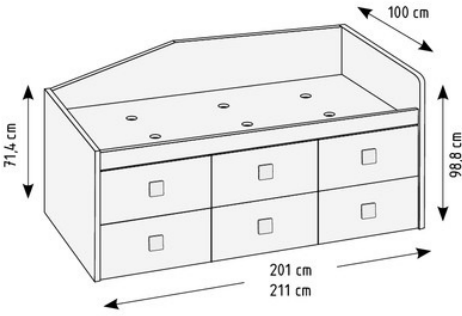
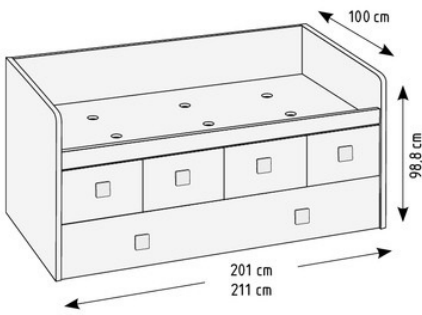
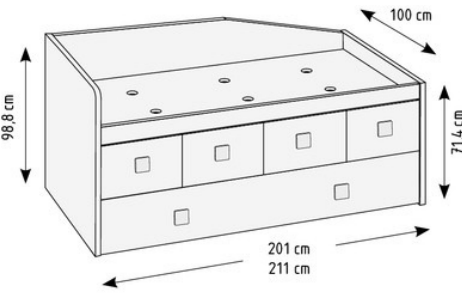
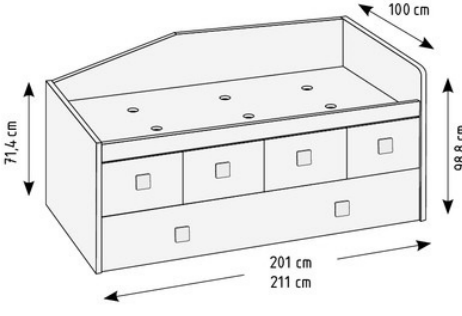

COMPACT 60 BASE 16

SCHÉMA	RÉF	DESCRIPTION
	<p>22523</p> <p>22524</p>	<p>COMPACT 60 BASE 16 - 6 GRANDS TIROIRS COFFRE A GAUCHE</p> <p>POUR MATELAS DE:</p> <p>190 X 90</p> <p>200 X 90</p>
	<p>22525</p> <p>22526</p>	<p>COMPACT 60 BASE 16 - 4 GRANDS TIROIRS + LIT INFÉRIEUR</p> <p>POUR MATELAS DE:</p> <p>190 X 90</p> <p>200 X 90</p>
<p>LIT INFÉRIEUR: HAUTEUR MATELAS DE 20 CM.</p> 	<p>22527</p> <p>22528</p>	<p>COMPACT 60 BASE 16 - 4 GRANDS TIROIRS + LIT INFÉRIEUR - COFFRE A DROITE</p> <p>POUR MATELAS DE:</p> <p>190 X 90</p> <p>200 X 90</p>
<p>LIT INFÉRIEUR HAUTEUR UTILE POUR MATELAS DE 20 CM.</p> 	<p>22529</p> <p>22530</p>	<p>COMPACT 60 BASE 16 - 4 GRANDS TIROIRS + LIT INFÉRIEUR - COFFRE A GAUCHE</p> <p>POUR MATELAS DE:</p> <p>190 X 90</p> <p>200 X 90</p>

SE FABRIQUE EN TOUTES LES COULEURS

COMPACT 60 BASE 16

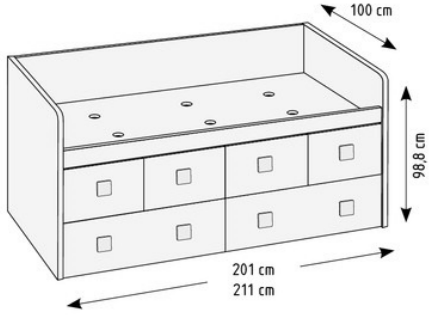
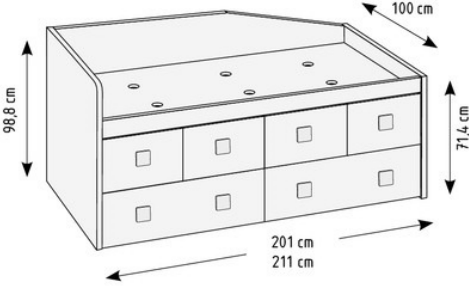
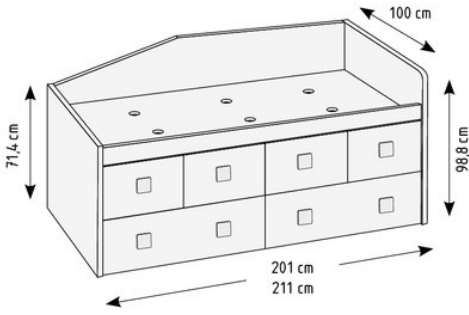
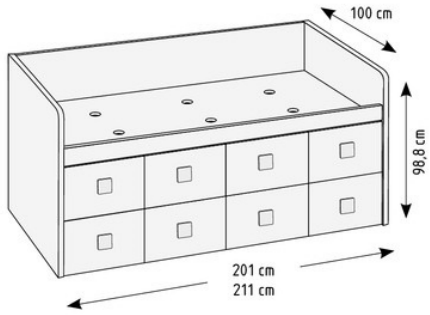
SCHÉMA	RÉF	DESCRIPTION
 <p>TIROIR DE 90 X 83.5 CM.</p>	<p>22531</p> <p>22532</p>	<p>COMPACT 60 BASE 16 - 4 GRANDS TIROIRS 2 TIROIRS A ROULETTES</p> <p>POUR MATELAS DE:</p> <p>190 X 90</p> <p>200 X 90</p>
 <p>TIROIR DE 90 X 83.5 CM.</p>	<p>22533</p> <p>22534</p>	<p>COMPACT 60 BASE 16 - 4 GRANDS TIROIRS + 2 TIROIRS A ROULETTES - COFFRE A DROITE</p> <p>POUR MATELAS DE:</p> <p>190 X 90</p> <p>200 X 90</p>
 <p>TIROIR DE 90 X 83.5 CM.</p>	<p>22535</p> <p>22536</p>	<p>COMPACT 60 BASE 16 - 4 GRANDS TIROIRS + 2 TIROIRS A ROULETTES - COFFRE A GAUCHE</p> <p>POUR MATELAS DE:</p> <p>190 X 90</p> <p>200 X 90</p>
	<p>22537</p> <p>22538</p>	<p>COMPACT 60 BASE 16 - 8 GRANDS TIROIRS</p> <p>POUR MATELAS DE:</p> <p>190 X 90</p> <p>200 X 90</p>

SE FABRIQUE EN TOUTES LES COULEURS

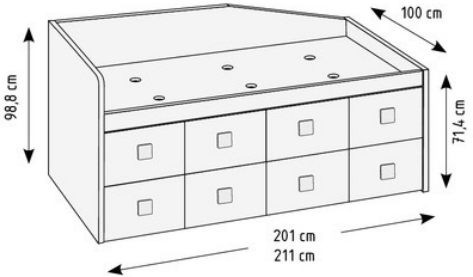
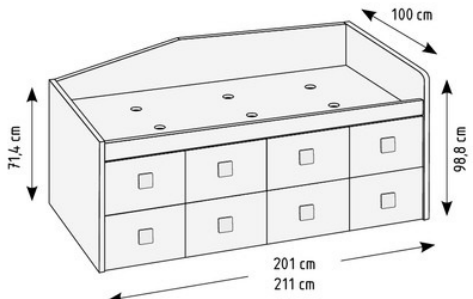
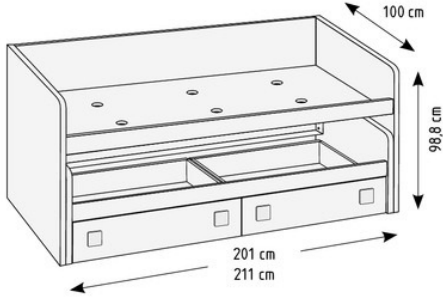
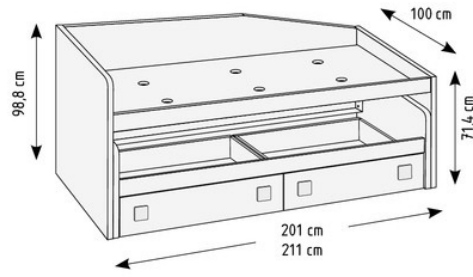

COMPACT 60 BASE 16

SCHÉMA	RÉF	DESCRIPTION
	<p>22539</p> <p>22540</p>	<p>COMPACT 60 BASE 16 - 8 GRANDS TIROIRS COFFRE A DROITE</p> <p>POUR MATELAS DE:</p> <p>190 X 90</p> <p>200 X 90</p>
	<p>22541</p> <p>22542</p>	<p>COMPACT 60 BASE 16 - 8 GRANDS TIROIRS COFFRE A GAUCHE</p> <p>POUR MATELAS DE:</p> <p>190 X 90</p> <p>200 X 90</p>
	<p>22938</p> <p>22939</p>	<p>COMPACT 60 BASE 16 - LIT DEPLAÇABLE + 2 TIROIRS A ROULETTES</p> <p>POUR MATELAS DE:</p> <p>190 X 90 LIT DEPLAÇABLE SOMMIER DE 180 X 90</p> <p>200 X 90 LIT DEPLAÇABLE SOMMIER DE 190 X 90</p>
<p>LIT DEPLAÇABLE: HAUTEUR UTILE POUR MATELAS 21 CM.</p>		
	<p>22940</p> <p>22941</p>	<p>COMPACT 60 BASE 16 - LIT DEPLAÇABLE + 2 TIROIRS A ROULETTES - COFFRE A DROITE</p> <p>POUR MATELAS DE:</p> <p>190 X 90 LIT DEPLAÇABLE SOMMIER DE 180 X 90</p> <p>200 X 90 LIT DEPLAÇABLE SOMMIER DE 190 X 90</p>
<p>LIT DEPLAÇABLE: HAUTEUR UTILE POUR MATELAS 21 CM.</p>		

SE FABRIQUE EN TOUTES LES COULEURS

COMPACT 60 BASE 16

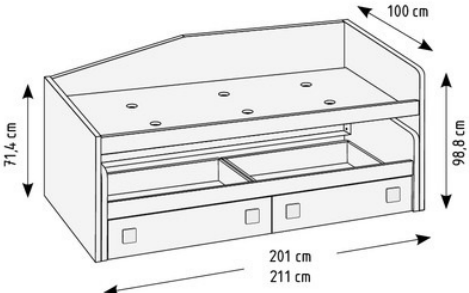
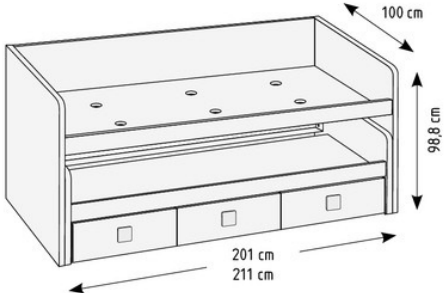
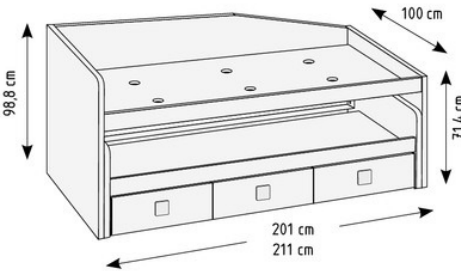
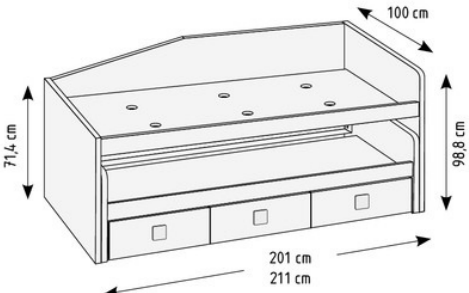
SCHÉMA	RÉF	DESCRIPTION
 <p>LIT DEPLAÇABLE: HAUTEUR UTILE POUR MATELAS 21 CM.</p>	<p>22942</p> <p>22943</p>	<p>COMPACT 60 BASE 16 - LIT DEPLAÇABLE + 2 TIROIRS A ROULETTES - COFFRE A GAUCHE</p> <p>POUR MATELAS DE:</p> <p>190 X 90 LIT DEPLAÇABLE SOMMIER DE 180 X 90</p> <p>200 X 90 LIT DEPLAÇABLE SOMMIER DE 190 X 90</p>
 <p>LIT DEPLAÇABLE: HAUTEUR UTILE POUR MATELAS 21 CM.</p>	<p>22543</p> <p>22544</p>	<p>COMPACT 60 BASE 16 - LIT DEPLAÇABLE + 3 GRANDS TIROIRS</p> <p>POUR MATELAS DE:</p> <p>190 X 90 LIT DEPLAÇABLE SOMMIER DE 180 X 90</p> <p>200 X 90 LIT DEPLAÇABLE SOMMIER DE 190 X 90</p>
 <p>LIT DEPLAÇABLE: HAUTEUR UTILE POUR MATELAS 21 CM.</p>	<p>22545</p> <p>22546</p>	<p>COMPACT 60 BASE 16 - LIT DEPLAÇABLE + 3 GRANDS TIROIRS - COFFRE A DROITE</p> <p>POUR MATELAS DE:</p> <p>190 X 90 LIT DEPLAÇABLE SOMMIER DE 180 X 90</p> <p>200 X 90 LIT DEPLAÇABLE SOMMIER DE 190 X 90</p>
 <p>LIT DEPLAÇABLE: HAUTEUR UTILE POUR MATELAS 21 CM.</p>	<p>22547</p> <p>22548</p>	<p>COMPACT 60 BASE 16 - LIT DEPLAÇABLE + 3 GRANDS TIROIRS - COFFRE A GAUCHE</p> <p>POUR MATELAS DE:</p> <p>190 X 90 LIT DEPLAÇABLE SOMMIER DE 180 X 90</p> <p>200 X 90 LIT DEPLAÇABLE SOMMIER DE 190 X 90</p>

SE FABRIQUE EN TOUTES LES COULEURS

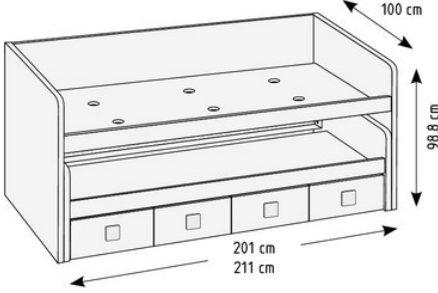
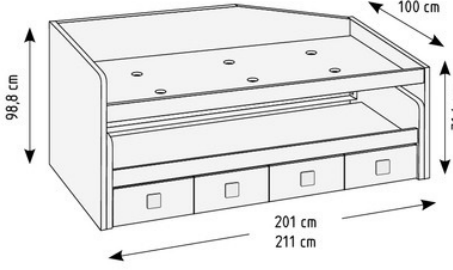
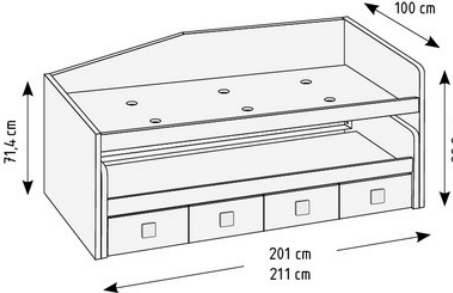
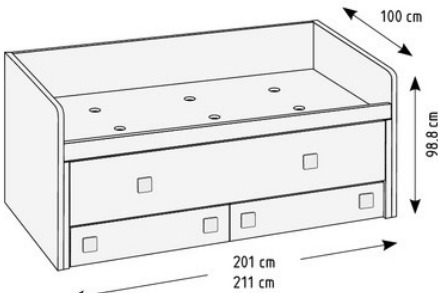

COMPACTO 60 BASE 16

SCHÉMA	RÉF	DESCRIPTION
 <p>LIT DEPLAÇABLE: HAUTEUR UTILE POUR MATELAS 21 CM.</p>	<p>22549</p> <p>22550</p>	<p>COMPACT 60 BASE 16 – LIT DEPLAÇABLE + 4 GRANDS TIROIRS</p> <p>POUR MATELAS DE:</p> <p>190 X 90 LIT DEPLAÇABLE SOMMIER DE 180 X 90</p> <p>200 X 90 LIT DEPLAÇABLE SOMMIER DE 190 X 90</p>
 <p>LIT DEPLAÇABLE: HAUTEUR UTILE POUR MATELAS 21 CM.</p>	<p>22551</p> <p>22552</p>	<p>COMPACT 60 BASE 16 – LIT DEPLAÇABLE + 4 GRANDS TIROIRS – COFFRE A DROITE</p> <p>POUR MATELAS DE:</p> <p>190 X 90 LIT DEPLAÇABLE SOMMIER DE 180 X 90</p> <p>200 X 90 LIT DEPLAÇABLE SOMMIER DE 190 X 90</p>
 <p>LIT DEPLAÇABLE: HAUTEUR UTILE POUR MATELAS 21 CM.</p>	<p>22553</p> <p>22554</p>	<p>COMPACT 60 BASE 16 – LIT DEPLAÇABLE + 4 GRANDS TIROIRS – COFFRE A GAUCHE</p> <p>POUR MATELAS DE:</p> <p>190 X 90 LIT DEPLAÇABLE SOMMIER DE 180 X 90</p> <p>200 X 90 LIT DEPLAÇABLE SOMMIER DE 190 X 90</p>
 <p>LIT DEPLAÇABLE: HAUTEUR UTILE POUR MATELAS 21 CM.</p>	<p>22944</p> <p>22945</p>	<p>COMPACT 60 BASE 16 – LIT DEPLAÇABLE CACHÉ + 2 TIROIRS A ROULETTES</p> <p>POUR MATELAS DE:</p> <p>190 X 90 LIT DEPLAÇABLE SOMMIER DE 180 X 90</p> <p>200 X 90 LIT DEPLAÇABLE SOMMIER DE 190 X 90</p>

SE FABRIQUE EN TOUTES LES COULEURS

COMPACTO 60 BASE 16

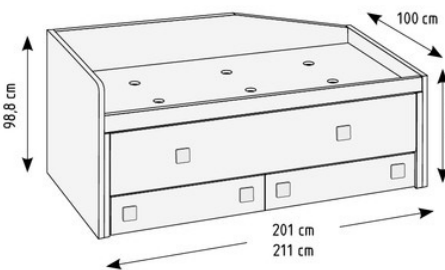
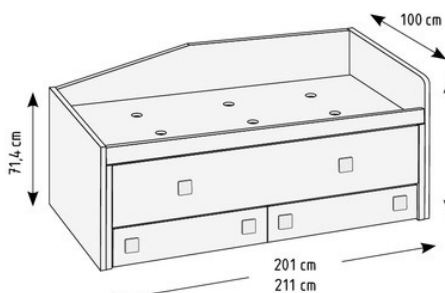
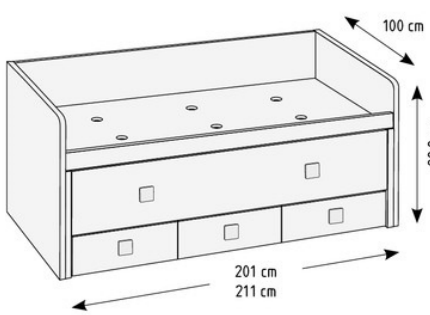
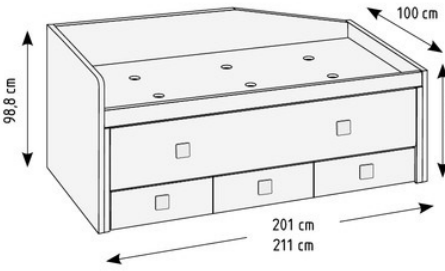
SCHÉMA	RÉF	DESCRIPTION
 <p>LIT DEPLAÇABLE: HAUTEUR UTILE POUR MATELAS 21 CM.</p>	<p>22946</p> <p>22947</p>	<p>COMPACT 60 BASE 16 - LIT DEPLAÇABLE CACHÉ 2 TIROIRS A ROULETTES - COFFRE A DROITE</p> <p>POUR MATELAS DE:</p> <p>190 X 90 LIT DEPLAÇABLE SOMMIER DE 180 X 90</p> <p>200 X 90 LIT DEPLAÇABLE SOMMIER DE 190 X 90</p>
 <p>LIT DEPLAÇABLE: HAUTEUR UTILE POUR MATELAS 21 CM.</p>	<p>22948</p> <p>22949</p>	<p>COMPACT 60 BASE 16 - LIT DEPLAÇABLE CACHÉ 2 TIROIRS A ROULETTES - COFFRE A GAUCHE</p> <p>POUR MATELAS DE:</p> <p>190 X 90 LIT DEPLAÇABLE SOMMIER DE 180 X 90</p> <p>200 X 90 LIT DEPLAÇABLE SOMMIER DE 190 X 90</p>
 <p>LIT DEPLAÇABLE: HAUTEUR UTILE POUR MATELAS 21 CM.</p>	<p>22555</p> <p>22556</p>	<p>COMPACT 60 BASE 16 - LIT DEPLAÇABLE CACHE 3 GRANDS TIROIRS</p> <p>POUR MATELAS DE:</p> <p>190 X 90 LIT DEPLAÇABLE SOMMIER DE 180 X 90</p> <p>200 X 90 LIT DEPLAÇABLE SOMMIER DE 190 X 90</p>
 <p>LIT DEPLAÇABLE: HAUTEUR UTILE POUR MATELAS 21 CM.</p>	<p>22557</p> <p>22558</p>	<p>COMPACT 60 BASE 16 - LIT DEPLAÇABLE CACHE 3 GRANDS TIROIRS - COFFRE A DROITE</p> <p>POUR MATELAS DE:</p> <p>190 X 90 LIT DEPLAÇABLE SOMMIER DE 180 X 90</p> <p>200 X 90 LIT DEPLAÇABLE SOMMIER DE 190 X 90</p>

SE FABRIQUE EN TOUTES LES COULEURS

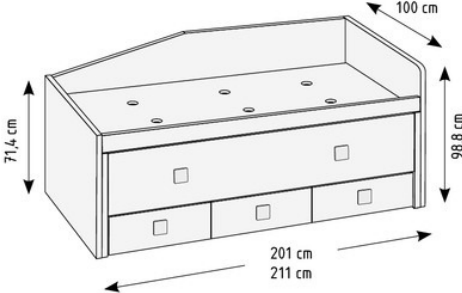
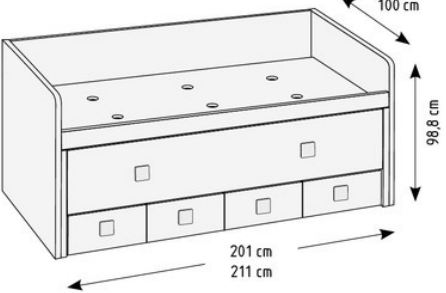
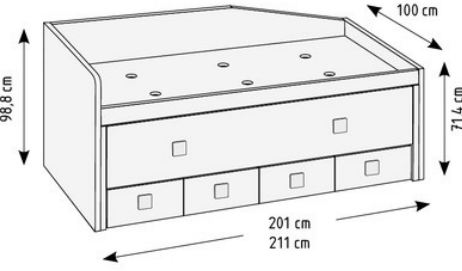
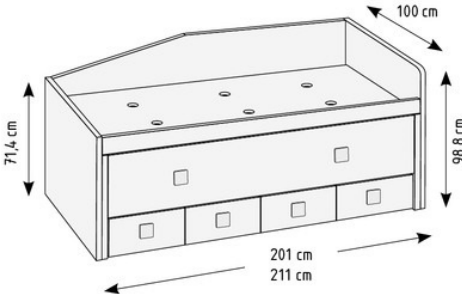

COMPACT 60 BASE 16

SCHÉMA	RÉF	DESCRIPTION
 <p>LIT DEPLAÇABLE: HAUTEUR UTILE POUR MATELAS 21 CM.</p>	<p>22559</p> <p>22560</p>	<p>COMPACT 60 BASE 16 - LIT DEPLAÇABLE CACHE 3 GRANDS TIROIRS - COFFRE A GAUCHE</p> <p>POUR MATELAS DE:</p> <p>190 X 90 LIT DEPLAÇABLE SOMMIER DE 180 X 90</p> <p>200 X 90 LIT DEPLAÇABLE SOMMIER DE 190 X 90</p>
 <p>LIT DEPLAÇABLE: HAUTEUR UTILE POUR MATELAS 21 CM.</p>	<p>22561</p> <p>22562</p>	<p>COMPACT 60 BASE 16 - LIT DEPLAÇABLE CACHÉ 4 GRANDS TIROIRS</p> <p>POUR MATELAS DE:</p> <p>190 X 90 LIT DEPLAÇABLE SOMMIER DE 180 X 90</p> <p>200 X 90 LIT DEPLAÇABLE SOMMIER DE 190 X 90</p>
 <p>LIT DEPLAÇABLE: HAUTEUR UTILE POUR MATELAS 21 CM.</p>	<p>22563</p> <p>22564</p>	<p>COMPACT 60 BASE 16 - LIT DEPLAÇABLE CACHÉ 4 GRANDS TIROIRS - COFFRE A DROITE</p> <p>POUR MATELAS DE:</p> <p>190 X 90 LIT DEPLAÇABLE SOMMIER DE 180 X 90</p> <p>200 X 90 LIT DEPLAÇABLE SOMMIER DE 190 X 90</p>
 <p>LIT DEPLAÇABLE: HAUTEUR UTILE POUR MATELAS 21 CM.</p>	<p>22565</p> <p>22566</p>	<p>COMPACT 60 BASE 16 - LIT DEPLAÇABLE CACHÉ 4 GRANDS TIROIRS - COFFRE A GAUCHE</p> <p>POUR MATELAS DE:</p> <p>190 X 90 LIT DEPLAÇABLE SOMMIER DE 180 X 90</p> <p>200 X 90 LIT DEPLAÇABLE SOMMIER DE 190 X 90</p>

SE FABRIQUE EN TOUTES LES COULEURS

ACCÉSSOIRES LIT COMPACT ET GIGOGNE

SCHÉMA	RÉF	DESCRIPTION
	22443	ESCALIER 2 GRANDS TIROIRS POUR COMPACT POIGNÉE INCRUSTÉ INCLUS
	22965	ESCALIER 3 GRANDS TIROIRS POUR COMPACT POIGNÉE INCRUSTÉ INCLUS
<p>OPTIONNEL</p>	22444	ECELLE POUR COMPACT 60 BASE 16 Y PS COULEUR ALUMINIUM
	22445	BARRIERE POUR GIGOGNE, COMPACT BASE 16 ET PS COULEUR ALUMINIUM
<p>OPTIONNEL</p>	22446	BARRIERE PLIANTE POUR COMPACT BASE 16 ET PS
	22447	BARRIERE COTÉ COUSSIN COULEUR ALUMINIUM

SE FABRIQUE EN TOUTES LES COULEURS



COMPACT BASE 30



COMPACT 30 BASE 30

SCHÉMA	RÉF	DESCRIPTION
<p>LIT DU BAS : HAUTEUR MATELAS 17 CM.</p>	<p>22567</p> <p>22568</p>	<p>COMPACT 30 BASE 30 – LIT INFÉRIEUR</p> <p>POUR MATELAS DE:</p> <p>190 X 90</p> <p>200 X 90</p>
<p>TIROIR DE 90 X 83.5 CM.</p>	<p>22569</p> <p>22570</p>	<p>COMPACT 30 BASE 30 – 2 TIROIRS A ROULETTES</p> <p>POUR MATELAS DE:</p> <p>190 X 90</p> <p>200 X 90</p>
	<p>22571</p> <p>22572</p>	<p>COMPACT 30 BASE 30 – 3 GRANDS TIROIRS</p> <p>POUR MATELAS DE:</p> <p>190 X 90</p> <p>200 X 90</p>
	<p>22573</p> <p>22574</p>	<p>COMPACT 30 BASE 30 – 4 GRANDS TIROIRS</p> <p>POUR MATELAS DE:</p> <p>190 X 90</p> <p>200 X 90</p>

SE FABRIQUE EN TOUTES LES COULEURS.
LIVRÉ SANS ACCESSOIRES - VOIR PAGE 261 ET 262

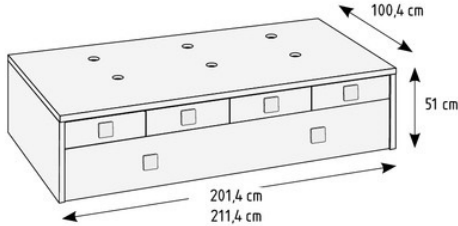
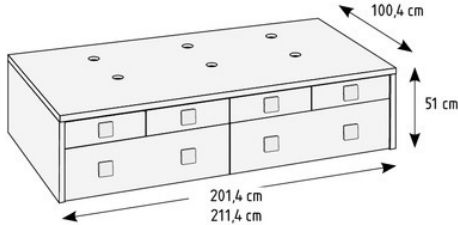
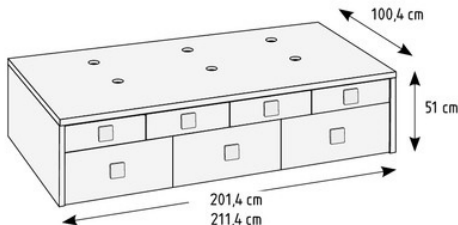
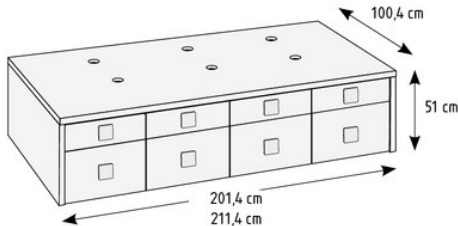

COMPACT 45 BASE 30

SCHÉMA	RÉF	DESCRIPTION
 <p>LIT INFÉRIEUR HAUTEUR UTILE POUR MATELAS DE 20 CM.</p>	<p>22575</p> <p>22576</p>	<p>COMPACT 45 BASE 30 – 4 TIROIRS + LIT INFÉRIEUR</p> <p>POUR MATELAS DE:</p> <p>190 X 90</p> <p>200 X 90</p>
 <p>TIROIR DE 90 X 83,5 CM.</p>	<p>22577</p> <p>22578</p>	<p>COMPACT 45 BASE 30 – 4 TIROIRS + 2 TIROIRS À ROULETTES</p> <p>POUR MATELAS DE:</p> <p>190 X 90</p> <p>200 X 90</p>
	<p>22579</p> <p>22580</p>	<p>COMPACT 45 BASE 30 – 4 TIROIRS + 3 GRANDS TIROIRS</p> <p>POUR MATELAS DE:</p> <p>190 X 90</p> <p>200 X 90</p>
	<p>22581</p> <p>22582</p>	<p>COMPACT 45 BASE 30 – 4 TIROIRS + 4 GRANDS TIROIRS</p> <p>POUR MATELAS DE:</p> <p>190 X 90</p> <p>200 X 90</p>

SE FABRIQUE EN TOUTES LES COULEURS.
LIVRÉ SANS ACCESSOIRES – VOIR PAGE 261 ET 262

COMPACT 45 BASE 30

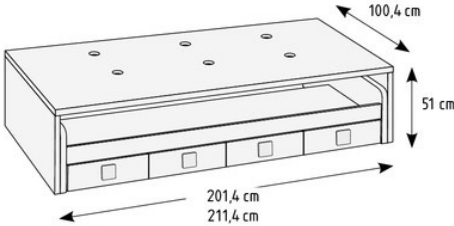
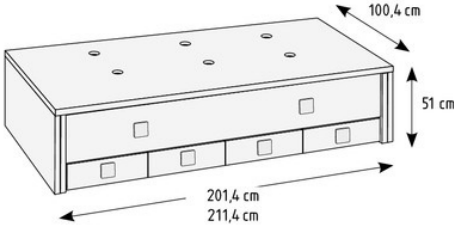
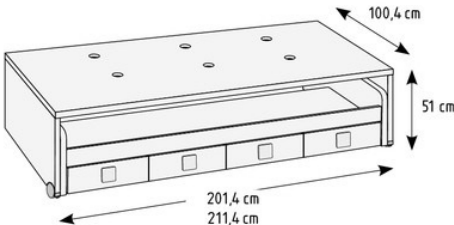
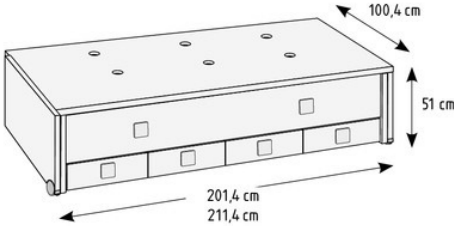
SCHÉMA	RÉF	DESCRIPTION
 <p>LIT DEPLAÇABLE: HAUTEUR UTILE POUR MATELAS 16 CM.</p>	<p>22583</p> <p>22584</p>	<p>COMPACT 45 BASE 30 – LIT DEPLAÇABLE + 4 TIROIRS</p> <p>POUR MATELAS DE:</p> <p>190 X 90 LIT DEPLAÇABLE SOMMIER DE 180 X 90</p> <p>200 X 90 LIT DEPLAÇABLE SOMMIER DE 190 X 90</p>
 <p>LIT DEPLAÇABLE: HAUTEUR UTILE POUR MATELAS 16 CM.</p>	<p>22585</p> <p>22586</p>	<p>COMPACT 45 BASE 30 – LIT DEPLAÇABLE CACHE + 4 TIROIRS</p> <p>POUR MATELAS DE:</p> <p>190 X 90 LIT DEPLAÇABLE SOMMIER DE 180 X 90</p> <p>200 X 90 LIT DEPLAÇABLE SOMMIER DE 190 X 90</p>
 <p>LIT DEPLAÇABLE: HAUTEUR UTILE POUR MATELAS 16 CM.</p>	<p>22587</p> <p>22588</p>	<p>COMPACT 45 BASE 30 – DOUBLE LIT DEPLAÇABLE + 4 TIROIRS</p> <p>POUR MATELAS DE:</p> <p>190 X 90 LIT DEPLAÇABLE SOMMIER DE 180 X 90</p> <p>200 X 90 LIT DEPLAÇABLE SOMMIER DE 190 X 90</p>
 <p>LIT DEPLAÇABLE: HAUTEUR UTILE POUR MATELAS 16 CM.</p>	<p>22589</p> <p>22590</p>	<p>COMPACT 45 BASE 30 – DOUBLE LIT DEPLAÇABLE CACHE + 4 TIROIRS</p> <p>POUR MATELAS DE:</p> <p>190 X 90 LIT DEPLAÇABLE SOMMIER DE 180 X 90</p> <p>200 X 90 LIT DEPLAÇABLE SOMMIER DE 190 X 90</p>

SE FABRIQUE EN TOUTES LES COULEURS.
LIVRÉ SANS ACCESSOIRES - VOIR PAGE 261 ET 262

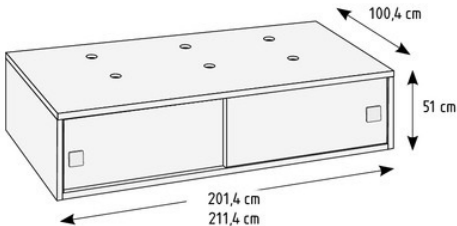
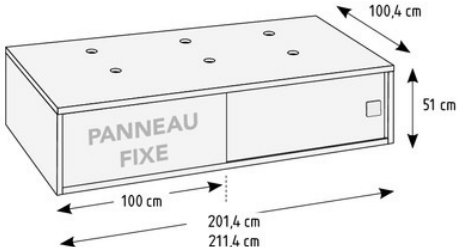
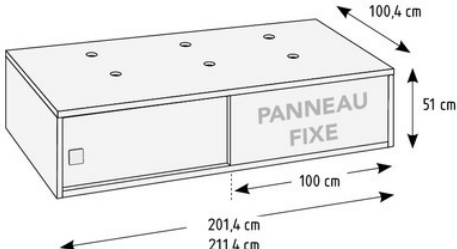
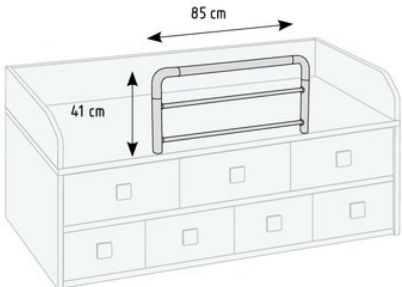

COMPACT 45 BASE 30

SCHÉMA	RÉF	DESCRIPTION
	<p>22591</p> <p>22592</p>	<p>COMPACT 45 BASE 30 - 2 PORTES COULISSANTES</p> <p>POUR MATELAS DE:</p> <p>190 X 90</p> <p>200 X 90</p>
	<p>22593</p> <p>22594</p>	<p>COMPACT 45 BASE 30 1 PORTE COULISSANTE A DROITE</p> <p>POUR MATELAS DE:</p> <p>190 X 90</p> <p>200 X 90</p>
	<p>22595</p> <p>22596</p>	<p>COMPACT 45 BASE 30 1 PORTE COULISSANTE A GAUCHE</p> <p>POUR MATELAS DE:</p> <p>190 X 90</p> <p>200 X 90</p>
<p>OPTIONNEL</p> 	<p>22638</p>	<p>BARRIERE POUR COMPACT BASE 30</p>
<p>COULEUR ALUMINIUM</p>		

SE FABRIQUE EN TOUTES LES COULEURS.
LIVRÉ SANS ACCESSOIRES - VOIR PAGE 261 ET 262

COMPACT 60 BASE 30

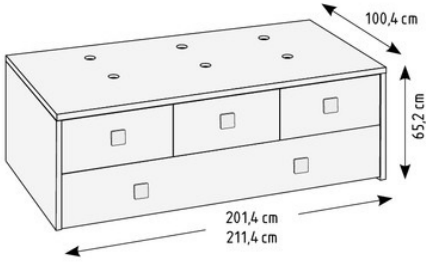
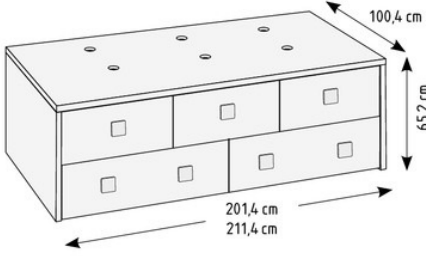
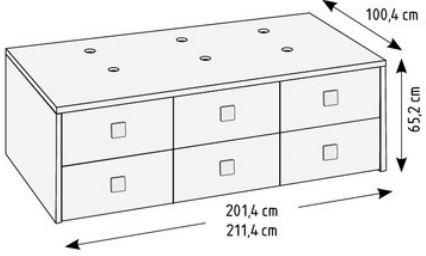
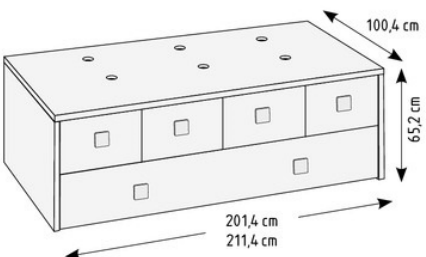
SCHÉMA	RÉF	DESCRIPTION
 <p>LIT INFÉRIEUR: HAUTEUR UTILE POUR MATELAS 20 CM.</p>	<p>22597</p> <p>22598</p>	<p>COMPACT 60 BASE 30 – 3 GRANDS TIROIRS + LIT INFÉRIEUR</p> <p>POUR MATELAS DE:</p> <p>190 X 90</p> <p>200 X 90</p>
 <p>TIROIR DE 90 X 83,5 CM.</p>	<p>22599</p> <p>22600</p>	<p>COMPACT 60 BASE 30 – 3 GRANDS TIROIRS + 2 TIROIRS À ROULETTES</p> <p>POUR MATELAS DE:</p> <p>190 X 90</p> <p>200 X 90</p>
	<p>22601</p> <p>22602</p>	<p>COMPACT 60 BASE 30 – 6 GRANDS TIROIRS</p> <p>POUR MATELAS DE:</p> <p>190 X 90</p> <p>200 X 90</p>
 <p>LIT INFÉRIEUR: HAUTEUR UTILE POUR MATELAS 20 CM.</p>	<p>22603</p> <p>22604</p>	<p>COMPACT 60 BASE 30 – 4 GRANDS TIROIRS + LIT INFÉRIEUR</p> <p>POUR MATELAS DE:</p> <p>190 X 90</p> <p>200 X 90</p>

SE FABRIQUE EN TOUTES LES COULEURS.
LIVRÉ SANS ACCESSOIRES - VOIR PAGE 261 ET 262

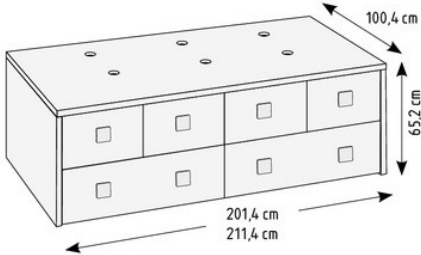
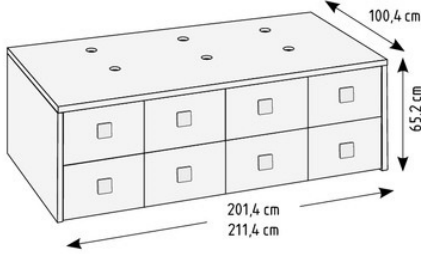
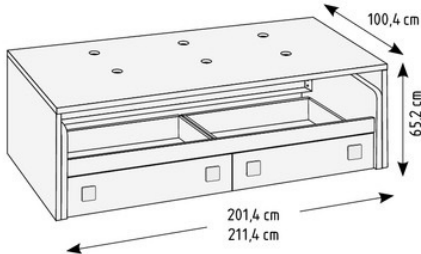
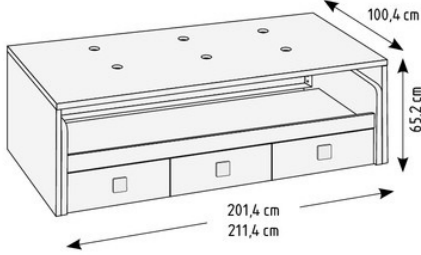

COMPACT 60 BASE 30

SCHÉMA	RÉF	DESCRIPTION
	<p>22605</p> <p>22606</p>	<p>COMPACT 60 BASE 30 – 4 GRANDS TIROIRS + 2 TIROIRS A ROULETTES</p> <p>POUR MATELAS DE:</p> <p>190 X 90</p> <p>200 X 90</p>
	<p>22607</p> <p>22608</p>	<p>COMPACT 60 BASE 30 – 8 GRANDS TIROIRS</p> <p>POUR MATELAS DE:</p> <p>190 X 90</p> <p>200 X 90</p>
 <p>LIT DEPLAÇABLE: HAUTEUR UTILE POUR MATELAS 21 CM. TIROIR DE 90 X 83.5 CM.</p>	<p>22950</p> <p>22951</p>	<p>COMPACT 60 BASE 30 – LIT DEPLAÇABLE + 2 TIROIRS A ROULETTES</p> <p>POUR MATELAS DE:</p> <p>190 X 90 LIT DEPLAÇABLE SOMMIER DE 180 X 90</p> <p>200 X 90 LIT DEPLAÇABLE SOMMIER DE 190 X 90</p>
 <p>LIT DEPLAÇABLE: HAUTEUR UTILE POUR MATELAS 21 CM.</p>	<p>22609</p> <p>22610</p>	<p>COMPACT 60 BASE 30 – LIT DEPLAÇABLE + 3 GRANDS TIROIRS</p> <p>POUR MATELAS DE:</p> <p>190 X 90 LIT DEPLAÇABLE SOMMIER DE 180 X 90</p> <p>200 X 90 LIT DEPLAÇABLE SOMMIER DE 190 X 90</p>

COMPACT 60 BASE 30

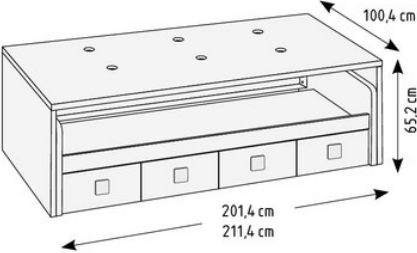
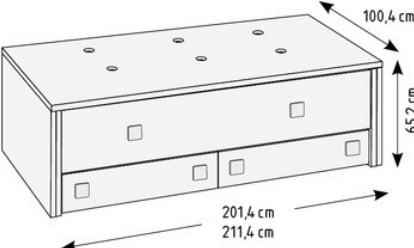
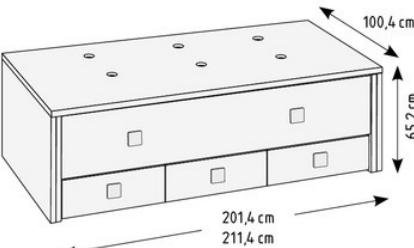
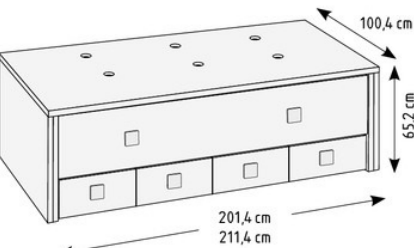
SCHÉMA	RÉF	DESCRIPTION
 <p>LIT DEPLAÇABLE: HAUTEUR UTILE POUR MATELAS 21 CM.</p>	<p>22611</p> <p>22612</p>	<p>COMPACT 60 BASE 30 – LIT DEPLAÇABLE + 4 GRANDS TIROIRS</p> <p>POUR MATELAS DE:</p> <p>190 X 90 LIT DEPLAÇABLE SOMMIER DE 180 X 90</p> <p>200 X 90 LIT DEPLAÇABLE SOMMIER DE 190 X 90</p>
 <p>LIT DEPLAÇABLE: HAUTEUR UTILE POUR MATELAS 21 CM. TIROIR DE 90 X 83.5 CM.</p>	<p>22952</p> <p>22953</p>	<p>COMPACT 60 BASE 30 – LIT DEPLAÇABLE CACHE + 2 TIROIRS A ROULETTES</p> <p>POUR MATELAS DE:</p> <p>190 X 90 LIT DEPLAÇABLE SOMMIER DE 180 X 90</p> <p>200 X 90 LIT DEPLAÇABLE SOMMIER DE 190 X 90</p>
 <p>LIT DEPLAÇABLE: HAUTEUR UTILE POUR MATELAS 21 CM.</p>	<p>22613</p> <p>22614</p>	<p>COMPACT 60 BASE 30 – LIT DEPLAÇABLE + 3 GRANDS TIROIRS</p> <p>POUR MATELAS DE:</p> <p>190 X 90 LIT DEPLAÇABLE SOMMIER DE 180 X 90</p> <p>200 X 90 LIT DEPLAÇABLE SOMMIER DE 190 X 90</p>
 <p>LIT DEPLAÇABLE: HAUTEUR UTILE POUR MATELAS 21 CM.</p>	<p>22615</p> <p>22616</p>	<p>COMPACT 60 BASE 30 – LIT DEPLAÇABLE CACHÉ + 4 GRANDS TIROIRS</p> <p>POUR MATELAS DE:</p> <p>190 X 90 LIT DEPLAÇABLE SOMMIER DE 180 X 90</p> <p>200 X 90 LIT DEPLAÇABLE SOMMIER DE 190 X 90</p>

SE FABRIQUE EN TOUTES LES COULEURS.
LIVRÉ SANS ACCESSOIRES - VOIR PAGE 261 ET 262

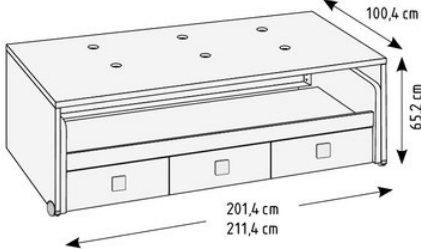
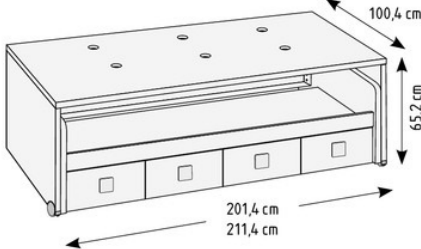
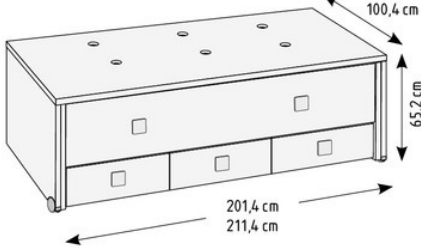
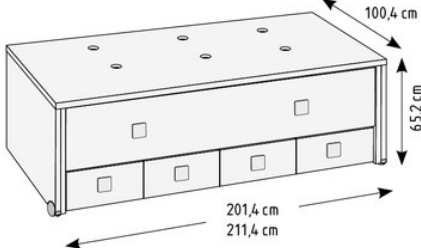
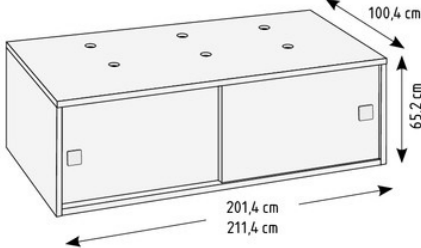

COMPACT 60 BASE 30

SCHÉMA	RÉF	DESCRIPTION
 <p>LIT DEPLAÇABLE: HAUTEUR UTILE POUR MATELAS 21 CM.</p>	<p>22617</p> <p>22618</p>	<p>COMPACT 60 BASE 30 – DOUBLE LIT DEPLAÇABLE + 3 GRANDS TIROIRS</p> <p>POUR MATELAS DE:</p> <p>190 X 90 LIT DEPLAÇABLE SOMMIER DE 180 X 90</p> <p>200 X 90 LIT DEPLAÇABLE SOMMIER DE 190 X 90</p>
 <p>LIT DEPLAÇABLE: HAUTEUR UTILE POUR MATELAS 21 CM.</p>	<p>22619</p> <p>22620</p>	<p>COMPACT 60 BASE 30 – DOUBLE LIT DEPLAÇABLE + 4 GRANDS TIROIRS</p> <p>POUR MATELAS DE:</p> <p>190 X 90 LIT DEPLAÇABLE SOMMIER DE 180 X 90</p> <p>200 X 90 LIT DEPLAÇABLE SOMMIER DE 190 X 90</p>
 <p>LIT DEPLAÇABLE: HAUTEUR UTILE POUR MATELAS 21 CM.</p>	<p>22621</p> <p>22622</p>	<p>COMPACT 60 BASE 30 – DOUBLE LIT DEPLAÇABLE CACHE + 3 GRANDS TIROIRS</p> <p>POUR MATELAS DE:</p> <p>190 X 90 LIT DEPLAÇABLE SOMMIER DE 180 X 90</p> <p>200 X 90 LIT DEPLAÇABLE SOMMIER DE 190 X 90</p>
 <p>LIT DEPLAÇABLE: HAUTEUR UTILE POUR MATELAS 21 CM.</p>	<p>22623</p> <p>22624</p>	<p>COMPACT 60 BASE 30 – DOUBLE LIT DEPLAÇABLE CACHÉ+ 4 GRANDS TIROIRS</p> <p>POUR MATELAS DE:</p> <p>190 X 90 LIT DEPLAÇABLE SOMMIER DE 180 X 90</p> <p>200 X 90 LIT DEPLAÇABLE SOMMIER DE 190 X 90</p>
	<p>22625</p> <p>22626</p>	<p>COMPACT 60 BASE 30 – 2 PORTES COULISSANTES</p> <p>POUR MATELAS DE:</p> <p>190 X 90</p> <p>200 X 90</p>

SE FABRIQUE EN TOUTES LES COULEURS.
LIVRÉ SANS ACCESSOIRES - VOIR PAGE 261 ET 262

ACCESSOIRES COMPACT BASE 30

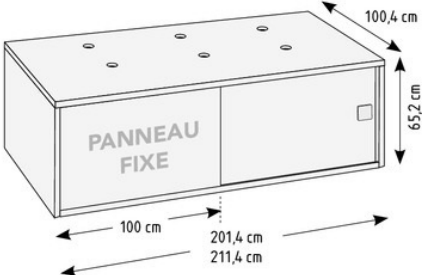
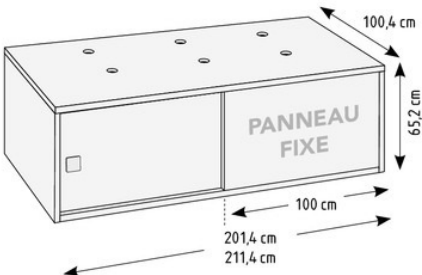
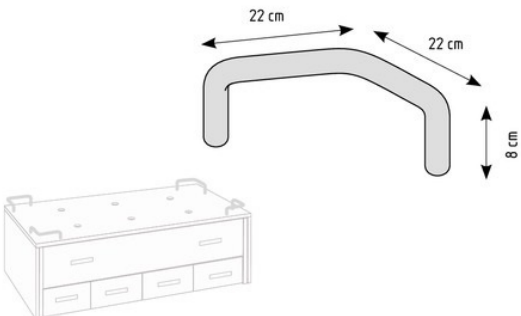
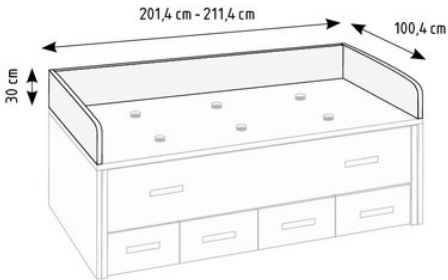
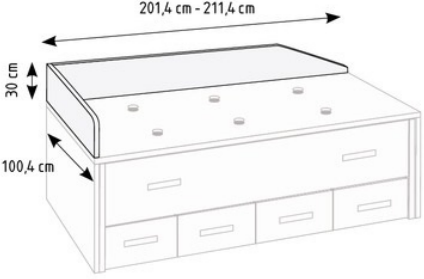
SCHÉMA	RÉF	DESCRIPTION
	<p>COMPACT 60 BASE 30 1 PORTE COULISSANTE A DROITE</p> <p>POUR MATELAS DE:</p> <p>22627 190 X 90</p> <p>22628 200 X 90</p>	
	<p>COMPACT 60 BASE 30 1 PORTE COULISSANTE A GAUCHE</p> <p>POUR MATELAS DE:</p> <p>22629 190 X 90</p> <p>22630 200 X 90</p>	
	<p>22631 SUPPORT METALLIQUE POUR COMPACT BASE 30</p>	<p>COULEUR ALUMINIUM</p> <p>INDIQUER AUTRE COULEUR EN COMMANDE</p>
	<p>22632 ENSEMBLE DE COTÉS ET FOND POUR 190 CM.</p> <p>22633 ENSEMBLE DE COTÉS ET FOND POUR 200 CM.</p>	
	<p>22634 ENSEMBLE DE COTÉS ET FOND POUR 190 CM. COFFRE A DROITE</p> <p>22635 ENSEMBLE DE COTÉS ET FOND POUR 200 CM. COFFRE A DROITE</p>	

SE FABRIQUE DANS TOUTES LES COULEURS.
LIVRÉ SANS ACCESSOIRES - VOIR PAGE 261 ET 262

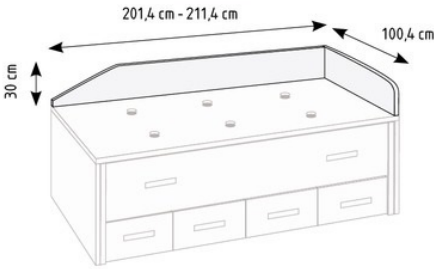
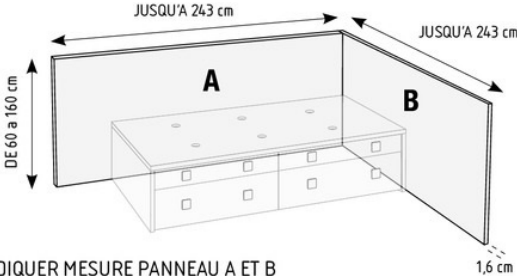
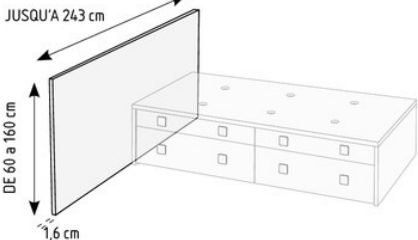
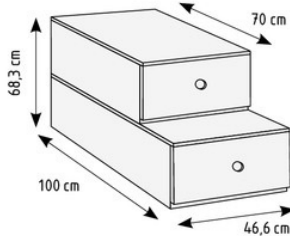
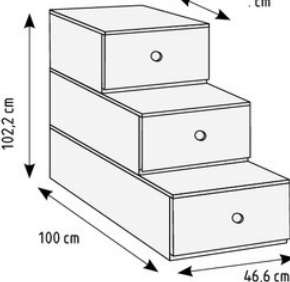
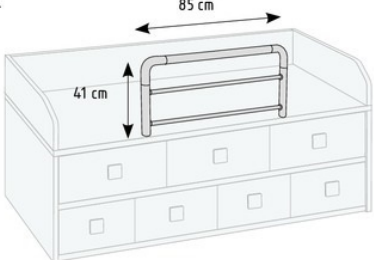

ACCESSOIRES COMPACT BASE 30

SCHÉMA	RÉF	DESCRIPTION
	<p>22636</p> <p>22637</p>	<p>ENSEMBLE DE COTÉS ET FOND POUR 190 CM. COFFRE A GAUCHE</p> <p>ENSEMBLE DE COTÉS ET FOND POUR 200 CM. COFFRE A GAUCHE</p>
 <p>INDIQUER MESURE PANNEAU A ET B</p>	<p>22441</p>	<p>ENSEMBLE FRISE A - B</p> <p>PRIX PAR M² = 45 POINTS</p>
 <p>INDIQUER MESURE PANNEAU</p>	<p>22442</p>	<p>ENSEMBLE FRISE 1 COTÉ</p> <p>PRIX PAR M² = 45 POINTS</p>
	<p>22443</p>	<p>ESCALIER - 2 GRANDS TIROIRS POUR COMPACT</p> <p>POIGNÉE INCRUSTÉ INCLUS</p>
	<p>22965</p>	<p>ESCALIER - 3 GRANDS TIROIRS POUR COMPACT</p> <p>POIGNÉE INCRUSTÉ INCLUS</p>
<p>OPTIONNEL</p> 	<p>22638</p>	<p>BARRIERE POUR COMPACT BASE 30</p> <p>COULEUR ALUMINIUM</p>

SE FABRIQUE EN TOUTES LES COULEURS

LIT SUPERPOSÉ

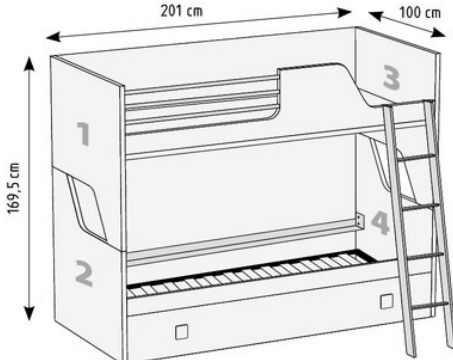
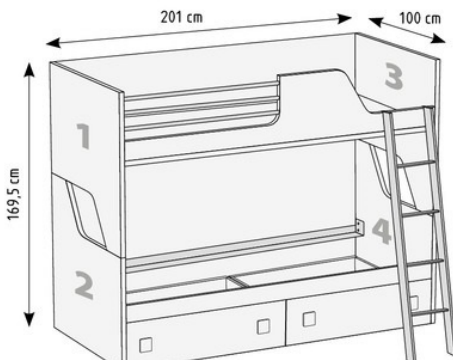
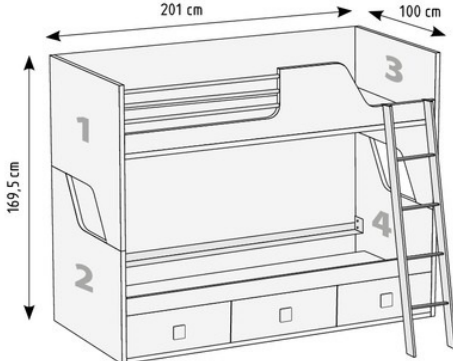
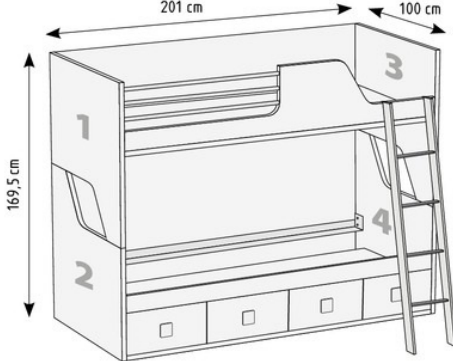
SCHÉMA	RÉF	DESCRIPTION
 <p>MATELAS INFÉRIEUR MAXIMUM 22 CM INCLUS SUPPORTS MÉTALLIQUES</p>	22639	<p>INDIQUER COULEUR DES BARREAUX</p> <p>LIT SUPERPOSÉ ACCÈS FRONTAL A DROITE + GIGOGNE</p> <p>POUR MATELAS DE 190 X 90</p> <p>SOMMIER LIT INFÉRIEUR NON INCLUS</p>
 <p>TIROIR DE 90 X 83,5 CM. INCLUS SUPPORTS MÉTALLIQUES</p>	22640	<p>INDIQUER COULEUR DES BARREAUX</p> <p>LIT SUPERPOSÉ ACCÈS FRONTAL A DROITE + 2 TIROIRS A ROULETTES</p> <p>POUR MATELAS DE 190 X 90</p> <p>SOMMIER LIT INFÉRIEUR NON INCLUS</p>
 <p>INCLUS SUPPORTS MÉTALLIQUES</p>	22641	<p>INDIQUER COULEUR DES BARREAUX</p> <p>LIT SUPERPOSÉ ACCÈS FRONTAL A DROITE + 3 GRANDS TIROIRS</p> <p>POUR MATELAS DE 190 X 90</p> <p>SOMMIER LIT INFÉRIEUR NON INCLUS</p>
 <p>INCLUS SUPPORTS MÉTALLIQUES</p>	22642	<p>INDIQUER COULEUR DES BARREAUX</p> <p>LIT SUPERPOSÉ ACCÈS FRONTAL A DROITE + 4 GRANDS TIROIRS</p> <p>POUR MATELAS DE 190 X 90</p> <p>SOMMIER LIT INFÉRIEUR NON INCLUS</p>

SE FABRIQUE EN TOUTES LES COULEURS
POUR INDIQUER LA COULEUR DES PANNEAUX UTILISER LES NUMEROS
L'ECHELLE COULEUR ALUMINIUM

LIT
SUPERPOSÉ

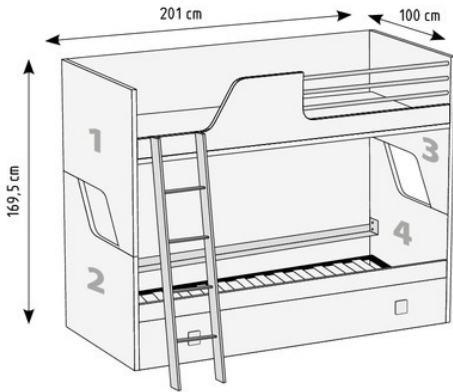
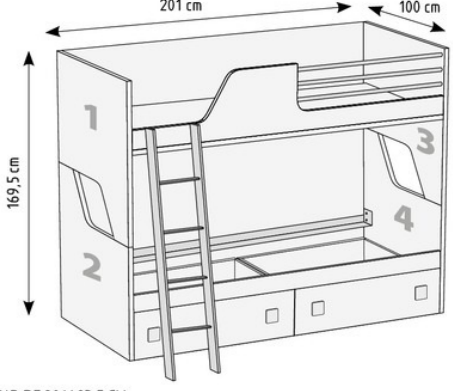
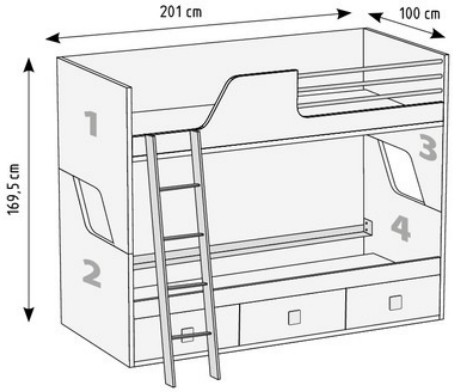
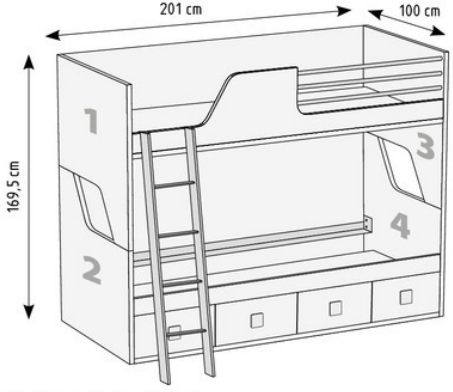

LIT SUPERPOSÉ

SCHÉMA	RÉF	DESCRIPTION
 <p>MATELAS INFÉRIEUR MAXIMUM 22 CM INCLUS SUPPORTS MÉTALLIQUES</p>	22643	<p>INDIQUER COULEUR DES BARREAUX</p> <p>LIT SUPERPOSÉ ACCÈS FRONTAL A DROITE + GIGOGNE</p> <p>POUR MATELAS DE 190 X 90</p> <p>SOMMIER LIT INFÉRIEUR NON INCLUS</p>
 <p>TIROIR DE 90 X 83,5 CM. INCLUS SUPPORTS MÉTALLIQUES</p>	22644	<p>INDIQUER COULEUR DES BARREAUX</p> <p>LIT SUPERPOSÉ ACCÈS FRONTAL A GAUCHE + 2 TIROIRS A ROULETTES</p> <p>POUR MATELAS DE 190 X 90</p> <p>SOMMIER LIT INFÉRIEUR NON INCLUS</p>
 <p>INCLUS SUPPORTS MÉTALLIQUES</p>	22645	<p>INDIQUER COULEUR DES BARREAUX</p> <p>LIT SUPERPOSÉ ACCÈS FRONTAL A GAUCHE + 3 GRANDS TIROIRS</p> <p>POUR MATELAS DE 190 X 90</p> <p>SOMMIER LIT INFÉRIEUR NON INCLUS</p>
 <p>INCLUS SUPPORTS MÉTALLIQUES</p>	22646	<p>INDIQUER COULEUR DES BARREAUX</p> <p>LIT SUPERPOSÉ ACCÈS FRONTAL A GAUCHE + 4 GRANDS TIROIRS</p> <p>POUR MATELAS DE 190 X 90</p> <p>SOMMIER LIT INFÉRIEUR NON INCLUS</p>

SE FABRIQUE EN TOUTES LES COULEURS.
POUR INDIQUER LA COULEUR DES PANNEAUX UTILISER LES NUMEROS.
L'ECHELLE COULEUR ALUMINIUM.

LIT SUPERPOSÉ

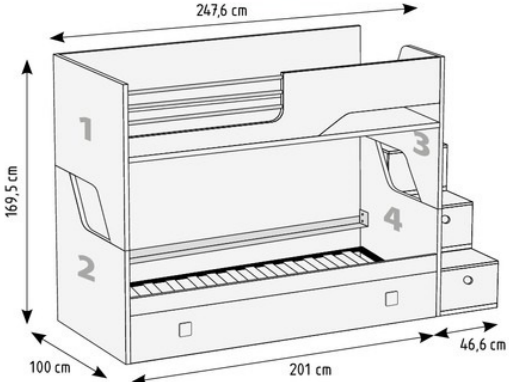
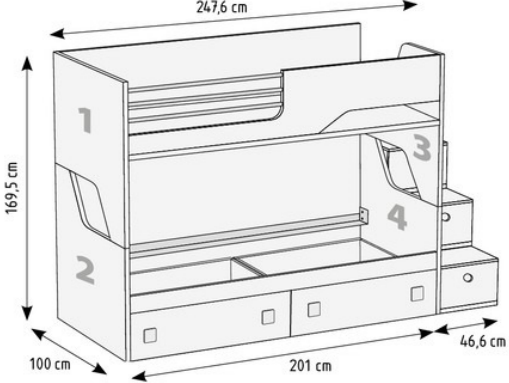
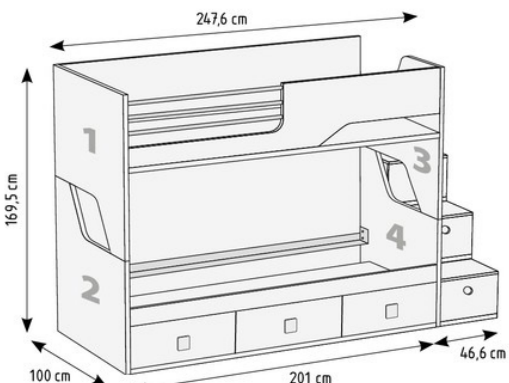
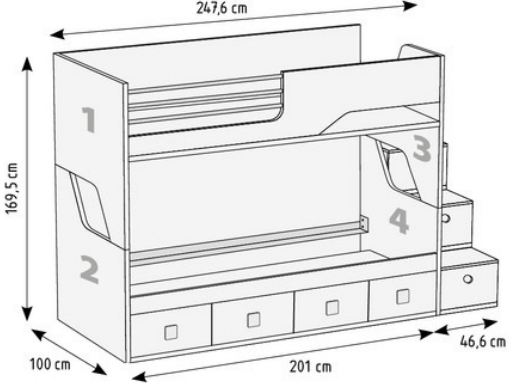
SCHÉMA	RÉF	DESCRIPTION
 <p>MATELAS INFÉRIEUR MAXIMUM 22 CM INCLUS SUPPORTS MÉTALLIQUES</p>	22647	<p>INDIQUER COULEUR DES BARREAUX</p> <p>LIT SUPERPOSÉ ACCÈS LATÉRAL À DROITE + GIGOGNE</p> <p>POUR MATELAS DE 190 X 90</p> <p>SOMMIER LIT INFÉRIEUR NON INCLUS</p>
 <p>TIROIR DE 90 X 83.5 CM. INCLUS SUPPORTS MÉTALLIQUES</p>	22648	<p>INDIQUER COULEUR DES BARREAUX</p> <p>LIT SUPERPOSÉ ACCÈS LATÉRAL À DROITE + 2 TIROIRS À ROULETTES</p> <p>POUR MATELAS DE 190 X 90</p> <p>SOMMIER LIT INFÉRIEUR NON INCLUS</p>
 <p>INCLUS SUPPORTS MÉTALLIQUES</p>	22649	<p>INDIQUER COULEUR DES BARREAUX</p> <p>LIT SUPERPOSÉ ACCÈS LATÉRAL À DROITE + 3 GRANDS TIROIRS</p> <p>POUR MATELAS DE 190 X 90</p> <p>SOMMIER LIT INFÉRIEUR NON INCLUS</p>
 <p>INCLUS SUPPORTS MÉTALLIQUES</p>	22650	<p>INDIQUER COULEUR DES BARREAUX</p> <p>LIT SUPERPOSÉ ACCÈS LATÉRAL À DROITE + 4 GRANDS TIROIRS</p> <p>POUR MATELAS DE 190 X 90</p> <p>SOMMIER LIT INFÉRIEUR NON INCLUS</p>

SE FABRIQUE EN TOUTES LES COULEURS.
POUR INDIQUER LA COULEUR DES PANNEAUX UTILISER LES NUMÉROS.
L'ÉCHELLE COULEUR ALUMINIUM.

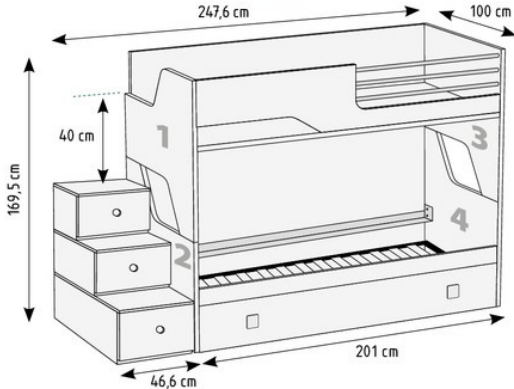
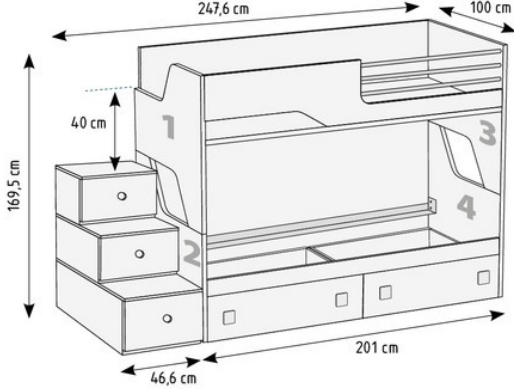
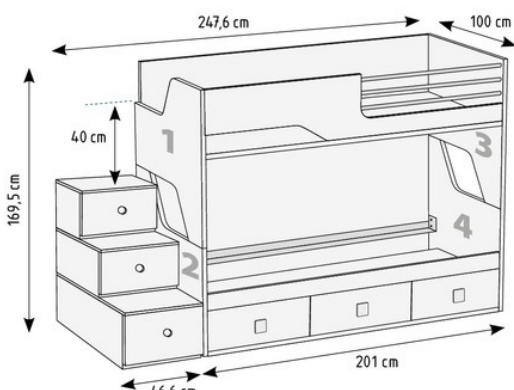
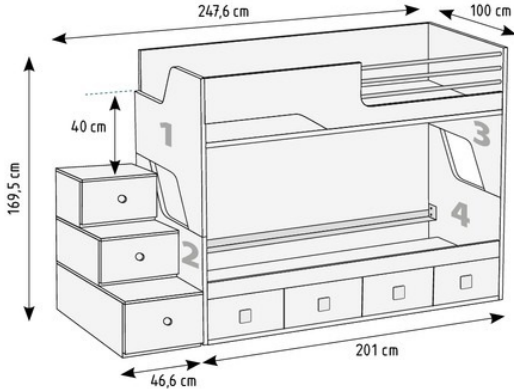

LIT SUPERPOSÉ

SCHÉMA	RÉF	DESCRIPTION
 <p>MATELAS INFÉRIEUR MAXIMUM 22 CM INCLUS SUPPORTS MÉTALLIQUES</p>	22651	<p>INDIQUER COULEUR DES BARREAUX</p> <p>LIT SUPERPOSÉ ACCÈS LATÉRAL À GAUCHE + GIGOGNE</p> <p>POUR MATELAS DE 190 X 90</p> <p>SOMMIER LIT INFÉRIEUR NON INCLUS</p>
 <p>TIROIR DE 90 X 83.5 CM. INCLUS SUPPORTS MÉTALLIQUES</p>	22652	<p>INDIQUER COULEUR DES BARREAUX</p> <p>LIT SUPERPOSÉ ACCÈS LATÉRAL À GAUCHE + 2 TIROIRS À ROULETTES</p> <p>POUR MATELAS DE 190 X 90</p> <p>SOMMIER LIT INFÉRIEUR NON INCLUS</p>
 <p>INCLUS SUPPORTS MÉTALLIQUES</p>	22653	<p>INDIQUER COULEUR DES BARREAUX</p> <p>LIT SUPERPOSÉ ACCÈS LATÉRAL À GAUCHE + 3 GRANDS TIROIRS</p> <p>POUR MATELAS DE 190 X 90</p> <p>SOMMIER LIT INFÉRIEUR NON INCLUS</p>
 <p>INCLUS SUPPORTS MÉTALLIQUES</p>	22654	<p>INDIQUER COULEUR DES BARREAUX</p> <p>LIT SUPERPOSÉ ACCÈS LATÉRAL À GAUCHE + 4 GRANDS TIROIRS</p> <p>POUR MATELAS DE 190 X 90</p> <p>SOMMIER LIT INFÉRIEUR NON INCLUS</p>

SE FABRIQUE EN TOUTES LES COULEURS.
POUR INDIQUER LA COULEUR DES PANNEAUX UTILISER LES NUMÉROS.
L'ÉCHELLE COULEUR ALUMINIUM.

LIT SUPERPOSÉ

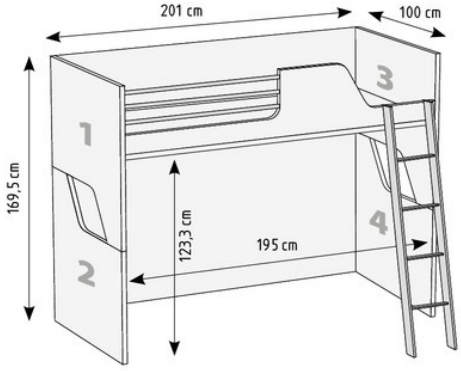
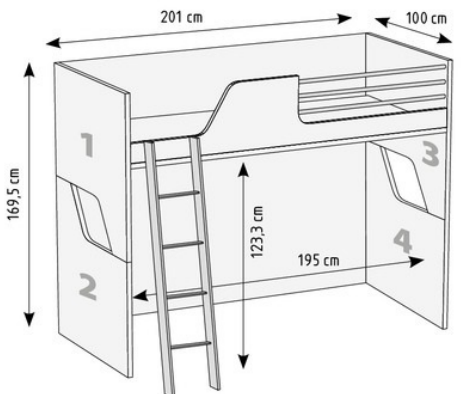
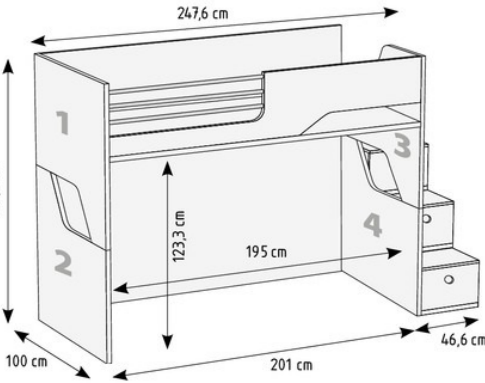
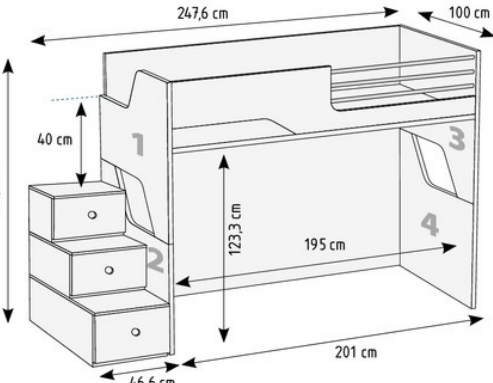
SCHÉMA	RÉF	DESCRIPTION
 <p>INCLUS SUPPORTS METALLIQUES</p>	22655	<p>INDIQUER COULEUR DES BARREAUX</p> <p>LIT SUPERPOSÉ POUR LIT ANGULAIRE ACCÈS FRONTAL A DROITE</p> <p>POUR MATELAS DE 190 X 90</p>
 <p>INCLUS SUPPORTS METALLIQUES</p>	22656	<p>INDIQUER COULEUR DES BARREAUX</p> <p>LIT SUPERPOSÉ POUR LIT ANGULAIRE ACCÈS FRONTAL A GAUCHE</p> <p>POUR MATELAS DE 190 X 90</p>
 <p>INCLUS SUPPORTS METALLIQUES</p>	22657	<p>INDIQUER COULEUR DES BARREAUX</p> <p>LIT SUPERPOSÉ POUR LIT ANGULAIRE ACCÈS FRONTAL A DROITE</p> <p>POUR MATELAS DE 190 X 90</p>
 <p>INCLUS SUPPORTS METALLIQUES</p>	22658	<p>INDIQUER COULEUR DES BARREAUX</p> <p>LIT SUPERPOSÉ POUR LIT ANGULAIRE ACCÈS FRONTAL A GAUCHE</p> <p>POUR MATELAS DE 190 X 90</p>

SE FABRIQUE EN TOUTES LES COULEURS.
 POUR INDIQUER LA COULEUR DES PANNEAUX UTILISER LES NUMEROS.
 L'ECHELLE COULEUR ALUMINIUM.

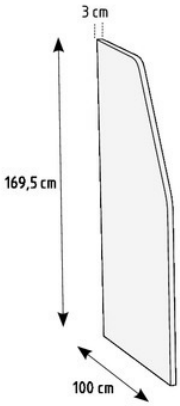
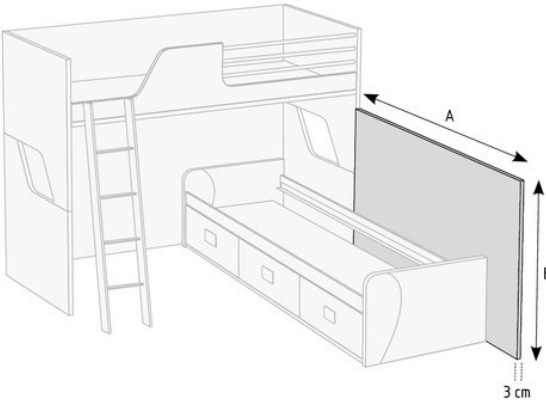
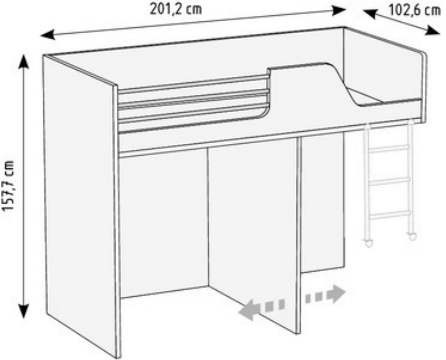
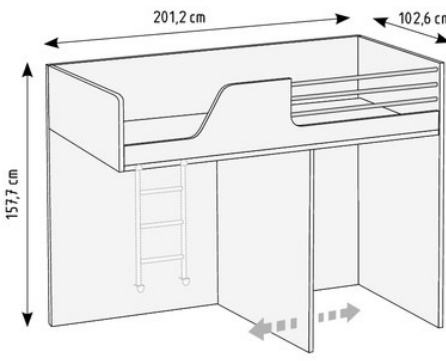

LIT EN HAUTEUR

SCHÉMA	RÉF	DESCRIPTION
	22954	COTÉ ESCALIER LIT SUPERPOSÉ
<p>INDIQUER MESURE A - B</p> 	22659	DOSSERET SUPLEMENTAIRE LIT SUPERPOSÉ ANGULAIRE PRIX PAR m ² = 62 POINTS
	22660	LIT EN HAUTEUR BLOCK ACCÈS A DROITE POUR MATELAS DE 190 X 90 ÉCHELLE NON INCLUS
	22661	LIT EN HAUTEUR BLOCK ACCÈS A GAUCHE POUR MATELAS DE 190 X 90 ÉCHELLE NON INCLUS

SE FABRIQUE EN TOUTES LES COULEURS

LIT EN HAUTEUR MODULE

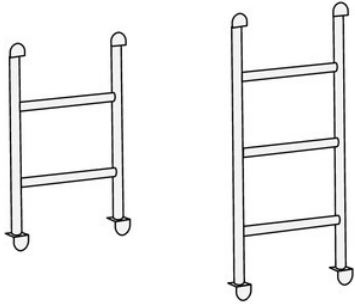
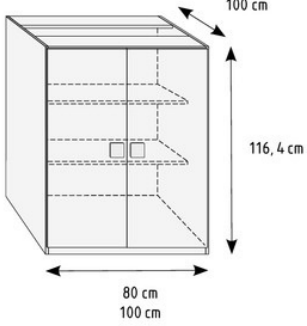
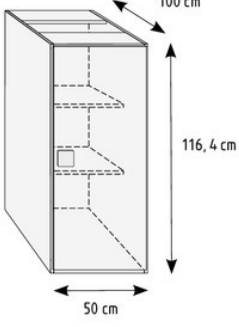
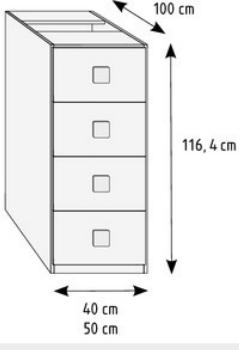
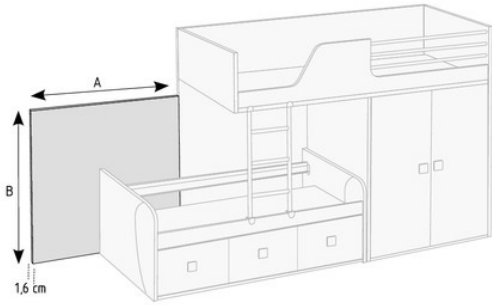
SCHÉMA	RÉF	DESCRIPTION
	<p>22662 ECHELLE POUR LIT BLOCK, LIT GIGOGNE ET COMPACT BASE 16</p> <p>22663 ECHELLE POUR LIT BLOCK, LIT GIGOGNE ET COMPACT 30 BASE 30</p>	<p>COULEUR ALUMINIUM</p>
<p>MONTAGE A FAIRE</p>  <p>TRINGLE INCLUS</p>	<p>22664 MODULE POUR LIT BLOCK - 2 PORTES 80 CM</p> <p>22665 MODULE POUR LIT BLOCK - 2 PORTES 100 CM</p>	
<p>MONTAGE A FAIRE DROITE OU GAUCHE</p>  <p>TRINGLE INCLUS</p>	<p>22666 MODULE POUR LIT BLOCK 1 PORTE 50 CM</p>	
<p>MONTAGE A FAIRE</p> 	<p>22667 MODULE POUR LIT BLOCK 4 GRANDS TIROIRS DE 40 CM</p> <p>22668 MODULE POUR LIT BLOCK 4 GRANDS TIROIRS DE 50 CM</p>	
<p>INDIQUER MESURE A - B</p> 	<p>22669 FRISE 1 MUR LIT BLOCK</p>	<p>PRIX PAR m² = 43 POINTS</p>

SE FABRIQUE EN TOUTES LES COULEURS



LIT RABATTABLE

	SCHÉMA	RÉF	DESCRIPTION
PROFONDEUR 55	<p>106 cm / 154 cm / 174 cm</p> <p>55 cm</p> <p>220 cm</p>	22670	LIT RABATTABLE VERTICAL PROF. 55 DE 220 CM POUR MATELAS DE 190 X 90 CM
	<p>106 cm / 154 cm / 174 cm</p> <p>55 cm</p> <p>220 cm</p>	23000	LIT RABATTABLE VERTICAL PROF. 55 DE 220 CM POUR MATELAS DE 190 X 140 CM
	<p>106 cm / 154 cm / 174 cm</p> <p>55 cm</p> <p>220 cm</p> <p>227 cm</p>	23001	LIT RABATTABLE VERTICAL PROF. 55 DE 220 CM POUR MATELAS DE 190 X 160 CM
	FIXER OBLIGATOIREMENT AU MUR - VOIR FEUILLE DE MONTAGE		HAUTEUR UTILE MATELAS DE 25 CM
PROFONDEUR 55	<p>106 cm / 154 cm / 174 cm</p> <p>55 cm</p> <p>240 cm</p>	22673	LIT RABATTABLE VERTICAL PROF. 55 DE 240 CM POUR MATELAS DE 190 X 90 CM
	<p>106 cm / 154 cm / 174 cm</p> <p>55 cm</p> <p>240 cm</p>	23002	LIT RABATTABLE VERTICAL PROF. 55 DE 240 CM POUR MATELAS DE 190 X 140 CM
	<p>106 cm / 154 cm / 174 cm</p> <p>55 cm</p> <p>240 cm</p> <p>227 cm</p>	23003	LIT RABATTABLE VERTICAL PROF. 55 DE 240 CM POUR MATELAS DE 190 X 160 CM
	FIXER OBLIGATOIREMENT AU MUR - VOIR FEUILLE DE MONTAGE		HAUTEUR UTILE MATELAS DE 25 CM

SE FABRIQUE EN TOUTES LES COULEURS

LIT RABATTABLE SUPERPOSÉ

SCHÉMA	RÉF	DESCRIPTION
<p style="writing-mode: vertical-rl; transform: rotate(180deg);">PROFONDEUR 55</p>  <p>207,8 cm</p> <p>55 cm</p> <p>220 cm</p> <p>137 cm</p> <p>FIXER OBLIGATOIREMENT AU MUR - VOIR FEUILLE DE MONTAGE</p>	<p>22676</p>	<p>LIT RABATTABLE SUPERPOSÉ HORIZONTAL PROF. 55 DE 220 CM POUR MATELAS DE 190 X 90 CM</p> <p>HAUTEUR UTILE MATELAS DE 25 CM</p>
<p style="writing-mode: vertical-rl; transform: rotate(180deg);">PROFONDEUR 55</p>  <p>207,8 cm</p> <p>55 cm</p> <p>240 cm</p> <p>137 cm</p> <p>FIXER OBLIGATOIREMENT AU MUR - VOIR FEUILLE DE MONTAGE</p>	<p>22677</p>	<p>LIT RABATTABLE SUPERPOSÉ HORIZONTAL PROF. 55 DE 240 CM POUR MATELAS DE 190 X 90 CM</p> <p>HAUTEUR UTILE MATELAS DE 25 CM</p>

SE FABRIQUE EN TOUTES LES COULEURS



LIT RABATTABLE HORIZONTAL

	SCHÉMA	RÉF	DESCRIPTION
PROFONDEUR 55		22678	PONT LIT RABATTABLE HORIZONTAL PROF. 55 DE 220 CM POUR MATELAS DE 190 X 90 CM
		23004	PONT LIT RABATTABLE HORIZONTAL PROF. 55 DE 220 CM POUR MATELAS DE 190 X 140 CM
	<p>FIXER OBLIGATOIREMENT AU MUR - VOIR FEUILLE DE MONTAGE</p>		HAUTEUR UTILE MATELAS DE 25 CM
PROFONDEUR 55		22681	PONT LIT RABATTABLE HORIZONTAL PROF. 55 DE 240 CM POUR MATELAS DE 190 X 90 CM
		23005	PONT LIT RABATTABLE HORIZONTAL PROF. 55 DE 240 CM POUR MATELAS DE 190 X 140 CM
	<p>FIXER OBLIGATOIREMENT AU MUR - VOIR FEUILLE DE MONTAGE</p>		HAUTEUR UTILE MATELAS DE 25 CM

SE FABRIQUE EN TOUTES LES COULEURS

LIT RABATTABLE HORIZONTAL

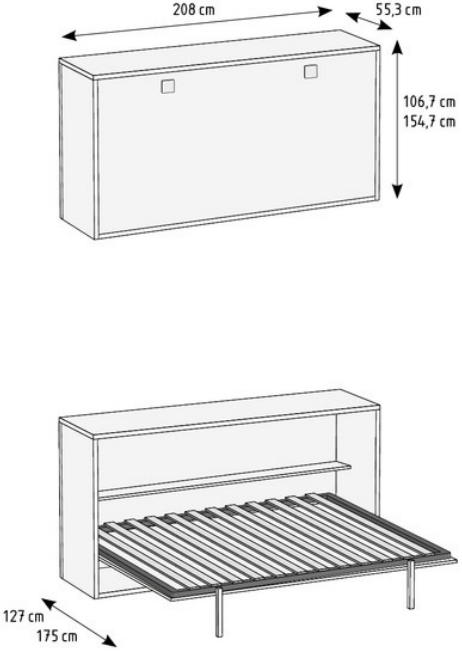
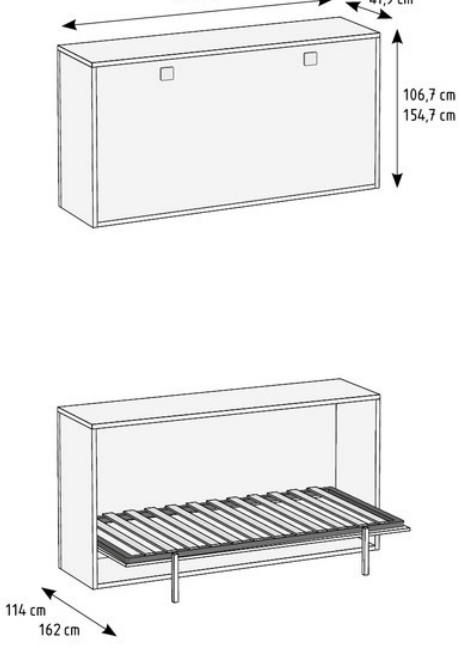
SCHÉMA	RÉF	DESCRIPTION
PROFONDEUR 55		
	<p>22684</p> <p>23006</p>	<p>LIT RABATTABLE HORIZONTAL PROF. 55 POUR MATELAS DE 190 X 90 CM</p> <p>LIT RABATTABLE HORIZONTAL PROF. 55 POUR MATELAS DE 190 X 140 CM</p> <p>HAUTEUR UTILE MATELAS DE 25 CM</p>
FIXER OBLIGATOIREMENT AU MUR - VOIR FEUILLE DE MONTAGE		
PROFONDEUR 42		
	<p>22687</p> <p>23007</p>	<p>LIT RABATTABLE HORIZONTAL PROF. 42 POUR MATELAS DE 190 X 90 CM</p> <p>LIT RABATTABLE HORIZONTAL PROF. 42 POUR MATELAS DE 190 X 140 CM</p> <p>HAUTEUR UTILE MATELAS DE 28 CM</p>
FIXER OBLIGATOIREMENT AU MUR - VOIR FEUILLE DE MONTAGE		

SE FABRIQUE EN TOUTES LES COULEURS



LIT RABATTABLE VERTICAL

	SCHÉMA	RÉF	DESCRIPTION
PROFONDEUR 42		22690	LIT RABATTABLE VERTICAL PROF. 42 DE 220 CM POUR MATELAS DE 190 X 90 CM
		23008	LIT RABATTABLE VERTICAL PROF. 42 DE 220 CM POUR MATELAS DE 190 X 140 CM
		23009	LIT RABATTABLE VERTICAL PROF. 42 DE 220 CM POUR MATELAS DE 190 X 160 CM
	FIXER OBLIGATOIREMENT AU MUR - VOIR FEUILLE DE MONTAGE		HAUTEUR UTILE MATELAS DE 28 CM
PROFONDEUR 42		22693	LIT RABATTABLE VERTICAL PROF. 42 DE 240 CM POUR MATELAS DE 190 X 90 CM
		23010	LIT RABATTABLE VERTICAL PROF. 42 DE 240 CM POUR MATELAS DE 190 X 140 CM
		23011	LIT RABATTABLE VERTICAL PROF. 42 DE 240 CM POUR MATELAS DE 190 X 160 CM
	FIXER OBLIGATOIREMENT AU MUR - VOIR FEUILLE DE MONTAGE		HAUTEUR UTILE MATELAS DE 28 CM

SE FABRIQUE EN TOUTES LES COULEURS

LIT SUPERPOSÉ RABATTABLE HORIZONTAL

	SCHÉMA	RÉF	DESCRIPTION
PROFONDEUR 42		22696	LIT SUPERPOSÉ RABATTABLE HORIZONTAL PROF. 42 DE 220CM POUR MATELAS DE 190 X 90 CM HAUTEUR UTILE MATELAS DE 28 CM
	<p>FIXER OBLIGATOIREMENT AU MUR - VOIR FEUILLE DE MONTAGE</p>		
PROFONDEUR 42		22697	LIT SUPERPOSÉ RABATTABLE HORIZONTAL PROF. 42 DE 240CM POUR MATELAS DE 190 X 90 CM HAUTEUR UTILE MATELAS DE 28 CM
	<p>FIXER OBLIGATOIREMENT AU MUR - VOIR FEUILLE DE MONTAGE</p>		

SE FABRIQUE EN TOUTES LES COULEURS



PONT LIT RABBATABLE HORIZONTAL

	SCHÉMA	RÉF	DESCRIPTION
PROFONDEUR 42		22955	PONT LIT RABBATABLE HORIZONTAL PROF. 42 DE 220 CM POUR MATELAS DE 190 X 90 CM
		23012	PONT LIT RABBATABLE HORIZONTAL PROF. 42 DE 220 CM POUR MATELAS DE 190 X 140 CM
	FIXER OBLIGATOIREMENT AU MUR - VOIR FEUILLE DE MONTAGE		HAUTEUR UTILE MATELAS DE 28 CM
PROFONDEUR 42		22958	PONT LIT RABBATABLE HORIZONTAL PROF. 42 DE 240 CM POUR MATELAS DE 190 X 90 CM
		23013	PONT LIT RABBATABLE HORIZONTAL PROF. 42 DE 240 CM POUR MATELAS DE 190 X 140 CM
	FIXER OBLIGATOIREMENT AU MUR - VOIR FEUILLE DE MONTAGE		HAUTEUR UTILE MATELAS DE 28 CM

SE FABRIQUE EN TOUTES LES COULEURS

LIT SUPERIEUR RABBATABLE HORIZONTAL AVEC OPTION BUREAU

	SCHÉMA	RÉF	DESCRIPTION
PROFONDEUR 42		22698	<p>LIT SUPERIEUR RABBATABLE PROF. 42 DE 220 CM POUR MATELAS DE 190 X 90 CM</p> <p>HAUTEUR UTILE MATELAS DE 28 CM</p> <p>FIXER OBLIGATOIREMENT AU MUR - VOIR FEUILLE DE MONTAGE</p>
		22700	<p>PLATEAU SPECIAL POUR LIT RABBATABLE VOIR PHOTO COMPO. B54</p> <p>INCLUS 2 EQUERRES METALLIQUES + SUPPORT LONGERON</p>

SE FABRIQUE EN TOUTES LES COULEURS





LITS MODULAIRES ET LITS



LIT MODULAIRE

SCHÉMA	RÉF	DESCRIPTION
	22701	LIT MODULAIRE AVEC SOMMIER DE 190 X 90 CM HAUTEUR MATELAS DE 16 CM
	22702	LIT MODULAIRE AVEC SOMMIER DE 100.5 X 16.8 CM POUR SUPERPOSER LES MODULES ENLEVER LES PIEDS DE 5 MM
	22703	LIT MODULAIRE 100.5 X 33.1 CM POUR SUPERPOSER LES MODULES ENLEVER LES PIEDS DE 5 MM
	22704	LIT MODULAIRE 50.2 X 16.8 CM POUR SUPERPOSER LES MODULES ENLEVER LES PIEDS DE 5 MM
	22705	LIT MODULAIRE 50.2 X 33.1 CM POUR SUPERPOSER LES MODULES ENLEVER LES PIEDS DE 5 MM
<p>BANDEJA EXTRAÏBLE</p>	22706	LIT MODULAIRE 50.2 X 22.1 PLATEAU EXTRAÏBLE (SUR MODULE DE 33.1 CM HAUT + 16.8 CM POUR COMPLETER HAUTEUR DE 71.5 CM)
	22707	PIED MELAMINÉ LIT MODULAIRE HAUTEUR 22.1 CM VOIR COMPOSITION N° 62 (SUR MODULE DE HAUTEUR 33.1 + 16.8 CM)
	22708	PIED MELAMINÉ LIT MODULAIRE HAUTEUR 38.4 CM VOIR COMPOSITION N° 62 (SUR MODULE DE HAUTEUR 33.1)
	22709	PIED MELAMINÉ LIT MODULAIRE HAUTEUR 54.7 CM VOIR COMPOSITION N° 62 (SUR MODULE DE HAUTEUR 16.8 CM)

SE FABRIQUE EN TOUTES LES COULEURS

ARMOIRE POUR LIT MODULAIRE

SCHÉMA	RÉF	DESCRIPTION
	<p>22710</p> <p>22711</p> <p>22712</p>	<p>ARMOIRE DE 220 CM (170.6) 1 PORTE A DROITE POUR LIT MODULAIRE (SUR MODULE DE HAUTEUR 33.1 + 16.8 CM)</p> <p>ARMOIRE DE 220 CM (186.9) 1 PORTE A DROITE POUR LIT MODULAIRE (SUR MODULE DE HAUTEUR 33.1 CM)</p> <p>ARMOIRE DE 220 CM (203.2) 1 PORTE A DROITE POUR LIT MODULAIRE (SUR MODULE DE HAUTEUR 16.8 CM)</p>
	<p>22713</p> <p>22714</p> <p>22715</p>	<p>ARMOIRE DE 220 CM (170.6) 1 PORTE A GAUCHE POUR LIT MODULAIRE (SUR MODULE DE HAUTEUR 33.1 + 16.8 CM)</p> <p>ARMOIRE DE 220 CM (186.9) 1 PORTE A GAUCHE POUR LIT MODULAIRE (SUR MODULE DE HAUTEUR 33.1 CM)</p> <p>ARMOIRE DE 220 CM (203.2) 1 PORTE A GAUCHE POUR LIT MODULAIRE (SUR MODULE DE HAUTEUR 16.8 CM)</p>
	<p>22716</p> <p>22717</p> <p>22718</p>	<p>ARMOIRE DE 240 CM (190.6) 1 PORTE A DROITE POUR LIT MODULAIRE (SUR MODULE DE HAUTEUR 33.1 + 16.8 CM)</p> <p>ARMOIRE DE 240 CM (206.9) 1 PORTE A DROITE POUR LIT MODULAIRE (SUR MODULE DE HAUTEUR 33.1 CM)</p> <p>ARMOIRE DE 240 CM (223.2) 1 PORTE A DROITE POUR LIT MODULAIRE (SUR MODULE DE HAUTEUR 16.8 CM)</p>
	<p>22719</p> <p>22720</p> <p>22721</p>	<p>ARMOIRE DE 240 CM (190.6) 1 PORTE A GAUCHE POUR LIT MODULAIRE (SUR MODULE DE HAUTEUR 33.1 + 16.8 CM)</p> <p>ARMOIRE DE 240 CM (206.9) 1 PORTE A GAUCHE POUR LIT MODULAIRE (SUR MODULE DE HAUTEUR 33.1 CM)</p> <p>ARMOIRE DE 240 CM (223.2) 1 PORTE A GAUCHE POUR LIT MODULAIRE (SUR MODULE DE HAUTEUR 16.8 CM)</p>



SCHÉMA	RÉF	DESCRIPTION
	<p>23014 TETE DE LIT MODELE 308 - 160 CM 23015 TETE DE LIT MODELE 308 - 140 CM 23016 TETE DE LIT MODELE 308 - 120 CM 23017 TETE DE LIT MODELE 308 - 90 CM 23018 TETE DE LIT MODELE 308 - 80 CM</p>	
	<p>23019 200 X 160 23020 200 X 140 23021 200 X 120 23022 200 X 90 23023 200 X 80 23024 190 X 160 23025 190 X 140 23026 190 X 120 23027 190 X 90 23028 190 X 80 23029 180 X 160 23030 180 X 140 23031 180 X 120 23032 180 X 90 23033 180 X 80</p>	<p style="text-align: center;">LIT MODELE 308</p>
	<p>23034 200 X 160 23035 200 X 140 23036 200 X 120 23037 200 X 90 23038 200 X 80 23039 190 X 160 23040 190 X 140 23041 190 X 120 23042 190 X 90 23043 190 X 80 23044 180 X 160 23045 180 X 140 23046 180 X 120 23047 180 X 90 23048 180 X 80</p>	<p style="text-align: center;">LIT MODELE 308 AVEC CADRE DE LIT</p>

SOMMIER NON INCLUS

SOMMIER NON INCLUS

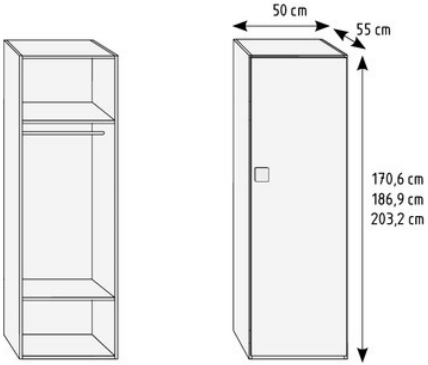
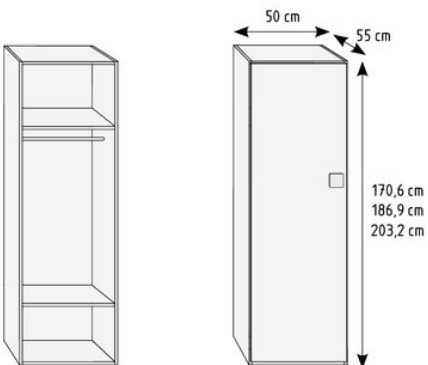
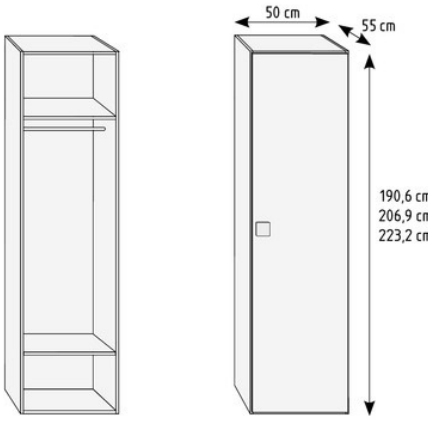
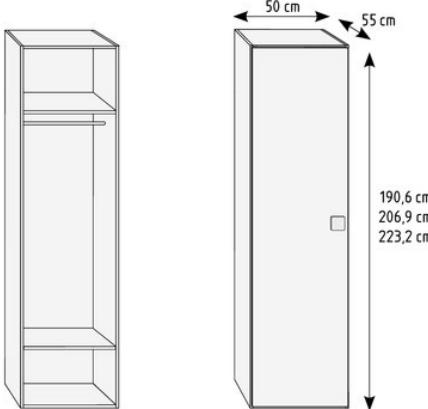
SE FABRIQUE EN TOUTES LES COULEURS

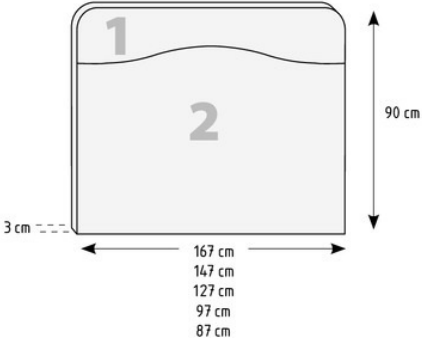
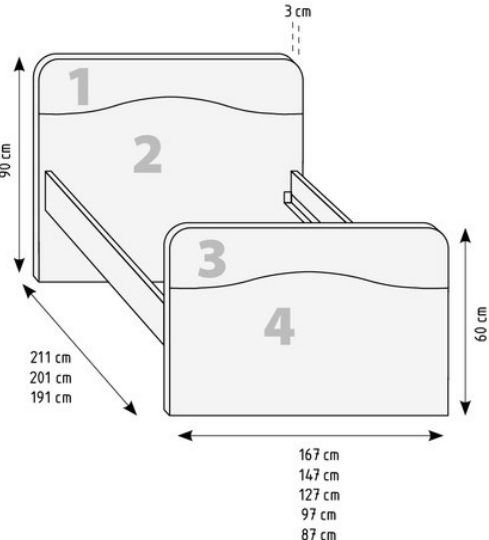
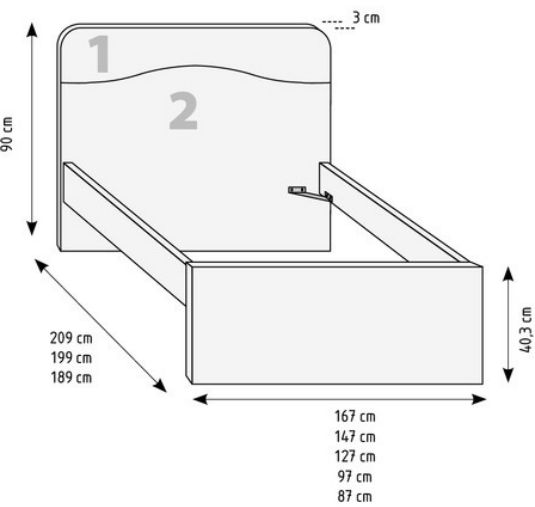
SCHÉMA	RÉF	DESCRIPTION
<p>INDIQUER LA COULEUR DE CHAQUE PANNEAU</p> 	<p>23049 23050 23051 23052 23053</p>	<p>TETE DE LIT MODELE 320 - 160 CM TETE DE LIT MODELE 320 - 140 CM TETE DE LIT MODELE 320 - 120 CM TETE DE LIT MODELE 320 - 90 CM TETE DE LIT MODELE 320 - 80 CM</p>
<p>INDIQUER LA COULEUR DE CHAQUE PANNEAU</p> 	<p>23054 23055 23056 23057 23058 23059 23060 23061 23062 23063 23064 23065 23066 23067 23068</p>	<p>LIT MODELE 320</p> <p>200 X 160 200 X 140 200 X 120 200 X 90 200 X 80 190 X 160 190 X 140 190 X 120 190 X 90 190 X 80 180 X 160 180 X 140 180 X 120 180 X 90 180 X 80</p>
<p>SOMMIER NON INCLUS</p> <p>INDIQUER LA COULEUR DE CHAQUE PANNEAU</p> 	<p>23069 23070 23071 23072 23073 23074 23075 23076 23077 23078 23079 23080 23081 23082 23083</p>	<p>LIT MODELE 320 AVEC CADRE DE LIT</p> <p>200 X 160 200 X 140 200 X 120 200 X 90 200 X 80 190 X 160 190 X 140 190 X 120 190 X 90 190 X 80 180 X 160 180 X 140 180 X 120 180 X 90 180 X 80</p>

SE FABRIQUE EN TOUTES LES COULEURS



SCHÉMA	RÉF	DESCRIPTION
	<p>23084 TETE DE LIT MODELE 330 - 160 CM</p> <p>23085 TETE DE LIT MODELE 330 - 140 CM</p> <p>23086 TETE DE LIT MODELE 330 - 120 CM</p> <p>23087 TETE DE LIT MODELE 330 - 90 CM</p> <p>23088 TETE DE LIT MODELE 330 - 80 CM</p>	
	<p>23089 200 X 160</p> <p>23090 200 X 140</p> <p>23091 200 X 120</p> <p>23092 200 X 90</p> <p>23093 200 X 80</p> <p>23094 190 X 160</p> <p>23095 190 X 140</p> <p>23096 190 X 120</p> <p>23097 190 X 90</p> <p>23098 190 X 80</p> <p>23099 180 X 160</p> <p>23100 180 X 140</p> <p>23101 180 X 120</p> <p>23102 180 X 90</p> <p>23103 180 X 80</p>	<p style="text-align: center;">LIT MODELE 330</p>
<p>SOMMIER NON INCLUS</p>		
	<p>23104 200 X 160</p> <p>23105 200 X 140</p> <p>23106 200 X 120</p> <p>23107 200 X 90</p> <p>23108 200 X 80</p> <p>23109 190 X 160</p> <p>23110 190 X 140</p> <p>23111 190 X 120</p> <p>23112 190 X 90</p> <p>23113 190 X 80</p> <p>23114 180 X 160</p> <p>23115 180 X 140</p> <p>23116 180 X 120</p> <p>23117 180 X 90</p> <p>23118 180 X 80</p>	<p style="text-align: center;">LIT MODELE 330 AVEC CADRE DE LIT</p>
<p>SOMMIER NON INCLUS</p>		

SCHÉMA	RÉF	DESCRIPTION
<p>INDIQUER LA COULEUR DE CHAQUE PANNEAU</p> 	<p>23119 TETE DE LIT MODELE 340 – 160 CM 23120 TETE DE LIT MODELE 340 – 140 CM 23121 TETE DE LIT MODELE 340 – 120 CM 23122 TETE DE LIT MODELE 340 – 90 CM 23123 TETE DE LIT MODELE 340 – 80 CM</p>	
<p>INDIQUER LA COULEUR DE CHAQUE PANNEAU</p> 	<p>23124 200 X 160 23125 200 X 140 23126 200 X 120 23127 200 X 90 23128 200 X 80 23129 190 X 160 23130 190 X 140 23131 190 X 120 23132 190 X 90 23133 190 X 80 23134 180 X 160 23135 180 X 140 23136 180 X 120 23137 180 X 90 23138 180 X 80</p>	<p>LIT MODELE 340</p>
<p>SOMMIER NON INCLUS</p>		
<p>INDIQUER LA COULEUR DE CHAQUE PANNEAU</p> 	<p>23139 200 X 160 23140 200 X 140 23141 200 X 120 23142 200 X 90 23143 200 X 80 23144 190 X 160 23145 190 X 140 23146 190 X 120 23147 190 X 90 23148 190 X 80 23149 180 X 160 23150 180 X 140 23151 180 X 120 23152 180 X 90 23153 180 X 80</p>	<p>LIT MODELE 340 AVEC CADRE DE LIT</p>
<p>SOMMIER NON INCLUS</p>		

SE FABRIQUE EN TOUTES LES COULEURS

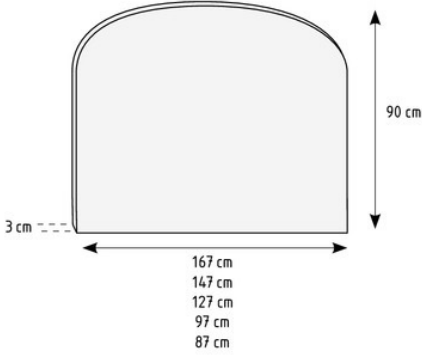
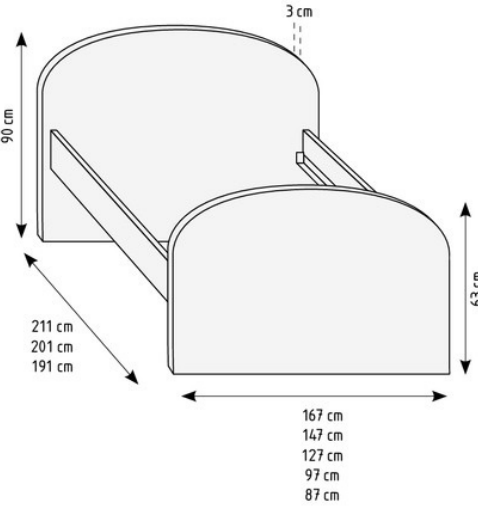
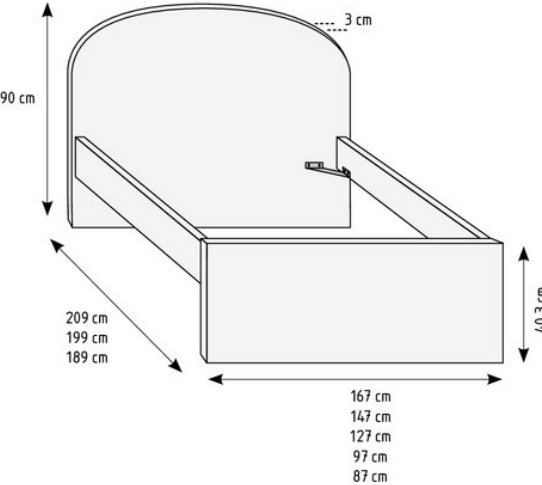
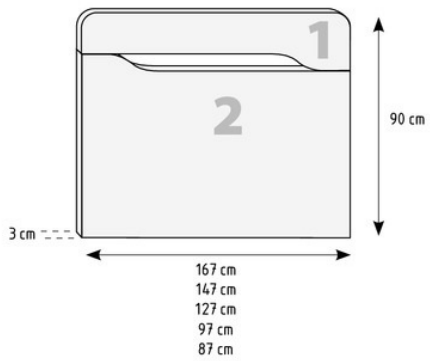
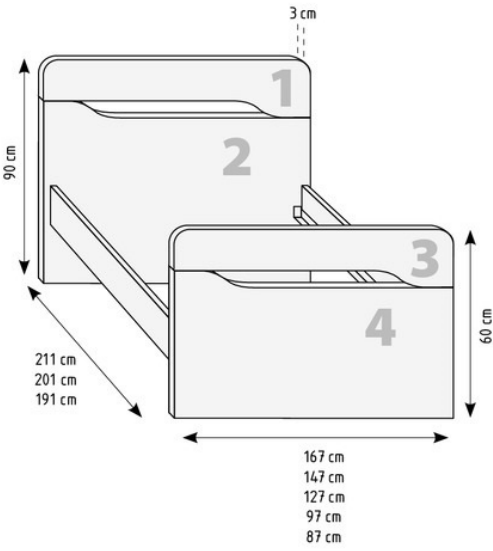
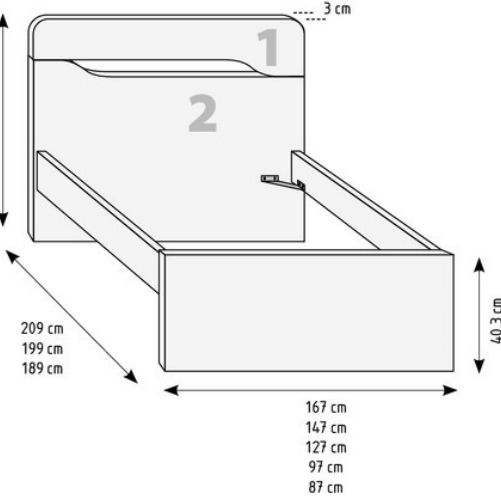
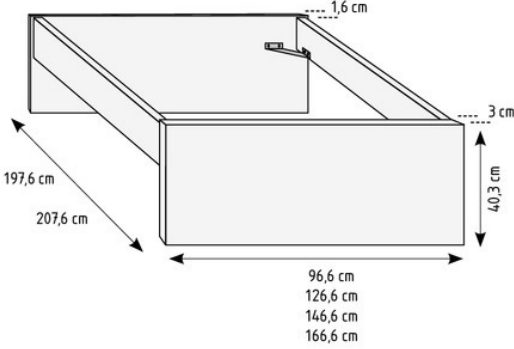
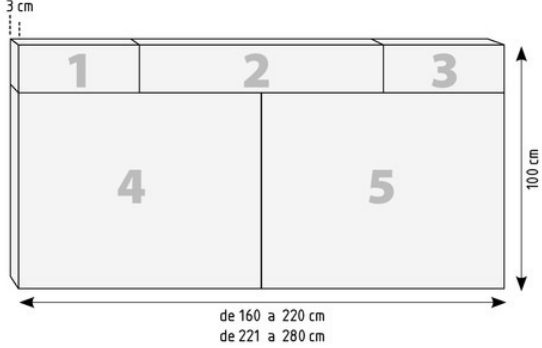
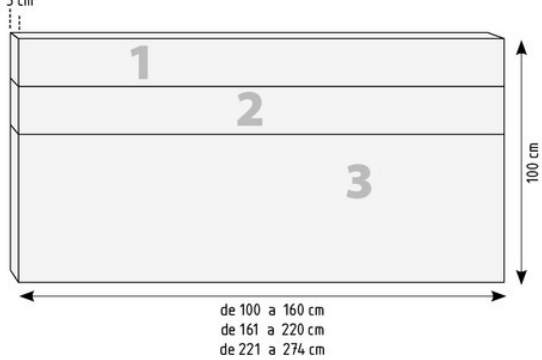
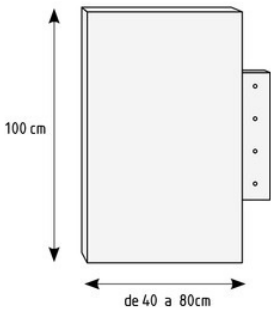

LIT

SCHÉMA	RÉF	DESCRIPTION
 <p>197,6 cm 207,6 cm 40,3 cm 1,6 cm</p> <p>96,6 cm 126,6 cm 146,6 cm 166,6 cm</p>	<p>23154 CADRE DE LIT SOMMIER DE 190 X 90 CM</p> <p>23155 CADRE DE LIT SOMMIER DE 200 X 90 CM</p> <p>23156 CADRE DE LIT SOMMIER DE 190 X 120 CM</p> <p>23157 CADRE DE LIT SOMMIER DE 200 X 120 CM</p> <p>23158 CADRE DE LIT SOMMIER DE 190 X 140 CM</p> <p>23159 CADRE DE LIT SOMMIER DE 200 X 140 CM</p> <p>23160 CADRE DE LIT SOMMIER DE 190 X 160 CM</p> <p>23161 CADRE DE LIT SOMMIER DE 200 X 160 CM</p>	
<p>SOMMIER NON INCLUS</p> <p>MONTAGE A FAIRE</p>  <p>3 cm</p> <p>100 cm</p> <p>de 160 a 220 cm de 221 a 280 cm</p>	<p>22870 TETE DE LIT MODELE A DE 160 A 220 CM</p> <p>22871 TETE DE LIT MODELE A DE 221 A 280 CM</p>	<p>INDIQUER LA COULEUR DE CHAQUE PANNEAU</p>
<p>MONTAGE A FAIRE</p>  <p>3 cm</p> <p>100 cm</p> <p>de 100 a 160 cm de 161 a 220 cm de 221 a 274 cm</p>	<p>22872 TETE DE LIT MODELE B DE 100 A 160 CM</p> <p>22873 TETE DE LIT MODELE B DE 161 A 220 CM</p> <p>22874 TETE DE LIT MODELE B DE 221 A 274 CM</p>	<p>INDIQUER LA COULEUR DE CHAQUE PANNEAU</p>
 <p>100 cm</p> <p>de 40 a 80cm</p>	<p>22875</p>	<p>PANNEAU SUPPLEMENTAIRE DE 40 A 80 CM</p>

SE FABRIQUE EN TOUTES LES COULEURS